

FM/MW/LW ***Auto radio CD uređaj***

Upute za uporabu _____ **HR**

Za isključenje DEMO funkcije, pogledajte stranu 10.



CDX-GT212
CDX-GT210

Detalje o ugradnji i povezivanju potražite u zasebnim uputama za ugradnju i povezivanje.

Upozorenje pri ugradnji u automobile kod kojih brava za paljenje nema ACC položaj na kontaktu

Podesite funkciju Auto Off (strana 10).

Uređaj će se automatski potpuno isključiti u podešeno vrijeme nakon prebacivanja u pripravno stanje. Time se smanjuje trošenje akumulatora. Ako niste podesili funkciju Auto Off, nakon gašenja motora automobila svakako pritisnite i zadržite **OFF** na uređaju dok se ne isključi pokazivač.

**CLASS 1
LASER PRODUCT**

Ova naljepnica se nalazi na donjoj strani kućišta uređaja.



Zbrinjavanje starih električnih i elektroničkih uređaja (primjenjuje se u Europskoj uniji i ostalim europskim zemljama s posebnim sistemima zbrinjavanja)

Ova oznaka na proizvodu ili na ambalaži označava da se ovaj proizvod ne smije zbrinjavati kao kućni otpad. On treba biti zbrinut na za tu namjenu predviđenom mjestu za reciklažu električne ili elektroničke opreme. Pravilnim zbrinjavanjem starog proizvoda čuvate okoliš i brinete za zdravlje svojih bližnjih. Nepravilnim odlaganjem proizvoda ugrožava se okoliš i zdravlje ljudi.

Reciklažom materijala pomažete u očuvanju prirodnih izvora. Za detaljne informacije o reciklaži ovog proizvoda, molimo kontaktirajte vašu lokalnu upravu, odlagalište otpada ili trgovinu gdje ste kupili proizvod.



Microsoft, Windows Media i logotip Windows su zaštićeni ili registrirani znakovi

Microsoft Corporation u SAD-u i/ili drugim zemljama.

Dobrodošli!	4
-------------------	---

Početak

Podešavanje točnog vremena	4
Odvajanje prednje ploče	4
Postavljanje prednje ploče	5

Položaj kontrola i osnovne radnje

Glavni uređaj	6
---------------------	---

CD

Prikaz podataka	7
Ponavljanje reprodukcije i reprodukcija slučajnim redoslijedom	7

Radijski prijemnik

Pohrana i prijem postaja	7
Automatska pohrana postaja — BTM	7
Ručna pohrana postaja	7
Prijem pohranjenih postaja	7
Automatsko ugađanje	7
RDS	8
Pregled	8
Podešavanje AF (alternativnih frekvencija) i TA (prometnih obavijesti)	8
Odabir vrste programa (PTY)	9
Podešavanje točnog vremena (CT)	9

Ostale funkcije

Promjena zvučnih postavki	9
Podešavanje zvučnih značajki	
— BAL/FAD	9
Podešavanje krivulje ekvilizatora	
— EQ lite	9
Podešavanje opcija — SET	10
Uporaba dodatne opreme	10
Dodatna audio oprema	10

Dotatne informacije



Mjere opreza	11
Napomene o diskovima	11
O MP3/WMA datotekama	12
Održavanje	12
Vađenje uređaja	13
Tehnički podaci	13
U slučaju problema	14
Prikaz/poruke grešaka	15

Dobrodošli!

Zahvaljujemo na kupnji ovog Sonyjevog auto radio CD uređaja. Na ovom uređaju možete uživati u sljedećim funkcijama:

• Reprodukcijski disk:

Možete reproducirati CD-DA (i one koji sadrže CD TEXT*), CD-R/CD-RW diskove (MP3/WMA zapise snimljene u Multi Session formatu (strana 12)).

Vrsta diska	Oznaka na disku
CD-DA	
MP3 WMA	

• Radijski prijem

- Možete pohraniti do 6 postaja po valnom području (FM1, FM2, FM3, MW i LW).
- Funkcija **BTM** (Best Tuning Memory): uređaj bira postaje jačih signala i pohranjuje ih.

• Usluge RDS-a

- Možete koristiti FM postaje sa sustavom podataka RDS.

• Podešavanje zvuka

- **EQ lite**: Možete odabrati krivulju ekvilizatora za 7 glazbenih žanrova.

• Mogućnost spajanja dodatnih uređaja

Priključnica AUX na prednjoj strani uređaja omogućuje spajanje prijenosnog audio uređaja.

* CD TEXT je CD-DA disk koji sadrži informacije poput naziva diska i zapisa te imena izvođača.

Početak

Podešavanje točnog vremena

Sat koristi 24-satni sustav prikaza vremena.

1 Pritisnite i zadržite tipku za odabir.

Pojavljuje se prikaz za podešavanje.

2 Više puta pritisnite tipku za odabir dok se ne pojavi "CLOCK-ADJ".

3 Pritisnite (SEEK) +.

Trepće indikator sati.

4 Zakrenite regulator glasnoće za podešavanje sati i minuta.

Za pomicanje digitalnog indikatora pritisnite (SEEK) -/+.

5 Pritisnite tipku za odabir.

Podešavanje je dovršeno i sat se aktivira.

Za prikaz točnog vremena pritisnite (DSPL).

Ponovno pritisnite (DSPL) za povratak na prethodni prikaz.

Savjet

Točno vrijeme je moguće podesiti automatski pomoću funkcije RDS (strana 9).

Odvajanje prednje ploče

Možete odvojiti prednju ploču uređaja kako bi spriječili krađu.

Alarm

Ako zakrenete ključ u položaj OFF bez skidanja prednje ploče, alarm će se oglasiti na nekoliko sekundi. Alarm će se oglasiti samo ako koristite ugrađeno pojačalo.

1 Pritisnite (OFF).

Uređaj se isključuje.

2 Pritisnite , zatim povucite prednju ploču prema sebi.

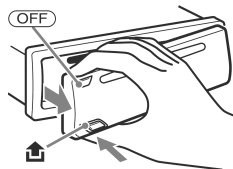

Napomene

- Nemojte jako pritiskati ploču ni pokazivač.
- Ne izlažite prednju ploču vrućini/visokim temperaturama ili vlazi. Izbjegavajte ostavljanje ploče u parkiranoj automobilu na prednjoj/stražnjoj ploči.

Postavljanje prednje ploče

Prislonite dio (A) prednje ploče na dio (B) uređaja, kao na slici te utisnite lijevu stranu dok ne klikne.

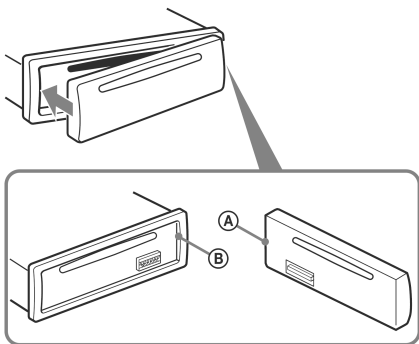

Napomene

Ne stavljajte ništa na unutrašnji dio prednje ploče.

Položaj kontrola i osnovne radnje

Glavni uređaj

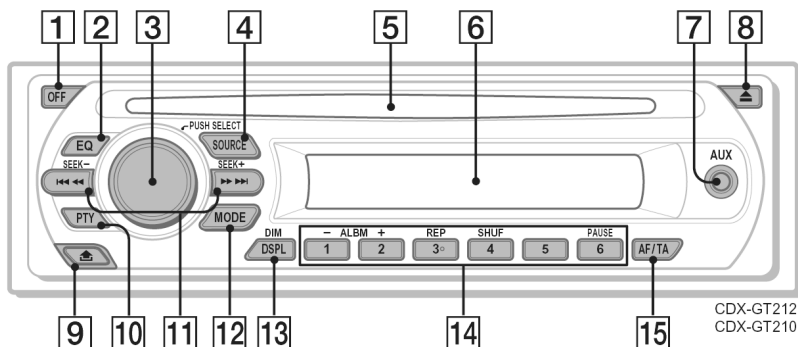

Za detalje pogledajte navedenu stranicu.

- 1 Tipka OFF**
Isključenje uređaja/zaustavljanje reprodukcije izvora.
- 2 Tipka EQ (ekvilizator) 9**
Za odabir zvučnog ugodaja (XPLOD, NATURAL, HARD, UPBEAT, VOCAL, CUSTOM ili OFF).
- 3 Regulator glasnoće/tipka za odabir 9**
Za ugađanje glasnoće (zakrenite); odabir opcija za podešavanje (pritisnite i zakrenite).
- 4 Tipka SOURCE**
Za uključenje uređaja/promjenu izvora (Radio/CD/AUX).
- 5 Uložnica diska**
Uložite disk (s naljepnicom okrenutom prema gore). Nakon toga počinje reprodukcija.
- 6 Pokazivač**
- 7 AUX ulaz 10**
Za spajanje prijenosnog audio uređaja.
- 8 Tipka ▲**
Za izbacivanje diska.
- 9 Tipka (otpuštanje prednje ploče) 10**
- 10 Tipka PTY (vrsta programa) 9**
Za odabir vrste programa u RDS-u.
- 11 Tipke SEEK -/+**
CD:
Za preskakanje zapisa (pritisnite); preskakanje više zapisa (pritisnite, zatim pritisnite ponovo unutar oko 1 sekunde i zadržite); pretraživanje zapisa prema naprijed ili prema natrag (pritisnite i zadržite).

Radio:

Za automatsko ugađanje postaja (pritisnite); za ručno traženje postaja (pritisnite i zadržite).

- 12 Tipka MODE 7**
Za odabir valnog područja (FM/MW/LW).
- 13 Tipka DSPL (pokazivač)/DIM (podešavanje svjetline pokazivača) 7, 8**
Za promjenu prikaza na pokazivaču (pritisnite); podešavanje svjetline pokazivača (pritisnite i zadržite).
- 14 Brojčane tipke**
CD:
1/2): ALBM -/+*
Za preskakanje albuma (pritisnite); za kontinuirano preskakanje albuma (pritisnite i zadržite).
3): REP 7
4): SHUF 7
6): PAUSE
Za pauzu reprodukcije. Za nastavak pritisnite ponovo.
Radio:
Za prijem pohranjenih postaja (pritisnite); za pohranu radijske postaje (pritisnite i zadržite).
- 15 Tipka AF (alternativne frekvencije)/TA (prometne obavijesti) 8**
Za podešavanje funkcije AF ili TA u RDS-u.

* Tijekom reprodukcije MP3/WMA zapisa.

Prikaz podataka



Broj zapisa/proteklo vrijeme reprodukcije, naziv diska/ime izvođača, broj albuma *1, naziv albuma, naziv zapisa, tekstualni podaci*2, točno vrijeme

*1 Broj albuma se prikazuje samo kod promjene albuma.

*2 Prilikom reprodukcije MP3 datoteka, prikazani su ID3 podaci, a prilikom reprodukcije WMA datoteka prikazani su WMA podaci.

Za promjenu opcija, pritisnite **(DSPL)**; za pomicanje indikatora na pokazivaču podesite "A.SCRL-ON" (strana 10).

Savjet

Prikazani podatak će se razlikovati ovisno o vrsti diska, formatu snimanja i podešenjima. Za detalje o MP3/WMA zapisima pogledajte stranu 12.

Ponavlanje reprodukcije i reprodukcija slučajnim redoslijedom

1 Tijekom reprodukcije više puta pritisnite **(3)** (REP) ili **(4)** (SHUF) dok se ne pojavi željena postavka.

Odaberite	Za reprodukciju
TRACK	zapisa više puta.
ALBUM*	albuma više puta.
SHUF ALBUM*	albuma slučajnim redoslijedom.
SHUF DISC	diska slučajnim redoslijedom.

* Tijekom reprodukcije MP3/WMA zapisa.

Za povratak na uobičajenu reprodukciju odaberite "**OFF**" ili "SHUF OFF".

Radijski prijemnik

Pohrana i prijem postaja

Oprez

Kod ugađanja postaja za vrijeme vožnje, koristite funkciju "Best Tuning Memory" (BTM) kako bi spriječili eventualne prometne nezgode.

Automatska pohrana postaja

— BTM

1 Pritisnite **(SOURCE)** više puta dok se ne pojavi "TUNER".

Za promjenu valnog područja pritisnite **(MODE)** više puta. Možete birati između FM1, FM2, FM3, MW ili LW.

2 Pritisnite i zadržite tipku za odabir.

Pojavljuje se izbornik za podešavanje.

3 Pritisnite tipku za odabir više puta dok se ne pojavi "BTM".

4 Pritisnite **(SEEK) +**.

Uređaj pohranjuje postaje slijedom njihovih frekvencija. Kad je postaja pohranjena, začuje se zvučni signal.

Ručna pohrana postaja

1 Dok slušate postaju koju želite pohraniti, pritisnite i zadržite brojačnu tipku (od **(1)** do **(6)**) dok se na pokazivaču ne pojavi "MEMORY".

Na pokazivaču se pojavi oznaka brojčane tipke.

Napomena

Pokušate li pohraniti drugu postaju pod istom brojčanom tipkom, prethodno pohranjena postaja se briše.

Savjet

Kad pohranite RDS postaju, pohranit ćete i postavku alternativne postaje (AF) i prometnih obavijesti (TA) (strana 8).

Prijem pohranjenih postaja

1 Odaberite valno područje, zatim pritisnite brojačnu tipku (od **(1)** do **(6)**).

Automatsko ugađanje

1 Odaberite valno područje i zatim pritisnite **(SEEK) -/+** za traženje postaje.

Pretraživanje se zaustavlja kad uređaj ostvari prijem postaje. Ponovite opisani postupak dok se ne ostvari prijem željene postaje.

nastavlja se na sljedećoj stranici →

Savjet

Znate li frekvenciju postaje koju želite slušati, pritisnite i zadržite (SEEK) -/+ dok se oznaka željene frekvencije ne pojavi na pokazivaču, a zatim više puta pritisnite (SEEK) -/+ za precizno ugađanje frekvencije (ručno ugađanje).

RDS

Pregled

"Radio Data System" (RDS) je sustav emitiranja koji FM postajama omogućuje slanje dodatne digitalne informacije zajedno s radijskim signalom.

Prikaz podataka

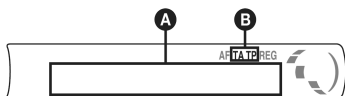

A Frekvencija*¹ (naziv postaje), programski broj, točno vrijeme, RDS podaci

B TA/TP*²

¹ Tijekom prijema RDS postaje, lijevo od oznake frekvencije se prikazuje "".

*² "TA" trepće tijekom prometnih obavijesti. "TP" svijetli kod prijema postaje s prometnim programom.

Za promjenu prikazanih stavki **A** pritisnite (DSPL).

RDS usluge

RDS vam nudi i druge pogodnosti poput:

AF (alternativne frekvencije)

Odabir i ugađanje postaje najjačeg signala. Pomoću ove funkcije možete stalno slušati isti program tijekom dugotrajnih putovanja bez potrebe ručnog ugađanja iste postaje.

TA (prometne obavijesti)/TP (prometni program)

Pružila trenutne informacije o prometu u vidu obavijesti ili programa. U slučaju prijema bilo kakve prometne obavijesti/programa, trenutno odabran izvor se prekida.

PTY (vrste programa)

Prikazuje trenutno odabranu vrstu programa. Također traži odabranu vrstu programa.

CT (točno vrijeme)

Podaci o točnom vremenu dobiveni RDS prijemom podešavaju sat.

Napomene

- Ovisno o zemlji ili području, neke RDS funkcije neće biti dostupne.

- RDS funkcija možda neće raditi ispravno ako je signal slab ili postaja ne emitira RDS podatke.

Podešavanje AF (alternativnih frekvencija) i TA (prometnih obavijesti)

1 Više puta pritisnite (AF/TA) dok se ne pojavi željena postavka.

Odaberite	Za
AF-ON	uključenje AF i isključenje TA.
TA-ON	uključenje TA i isključenje AF.
AF, TA-ON	uključenje AF i TA.
AF, TA-OFF	isključenje AF i TA.

Pohrana RDS postaja s funkcijama AF i TA

RDS postaje možete pohraniti tako da istovremeno pohranite i funkcije AF/TA. Ako koristite funkciju BTM, samo RDS postaje se pohranjuju s istim AF/TA podešenjima.

Kod ručnog pohranjivanja možete pohraniti RDS postaje i one koje to nisu s funkcijama AF/TA za svaku.

1 Podesite funkciju AF/TA, zatim pohranite postaju pomoću BTM ili ručno.

Ugađanje glasnoće prometnih obavijesti

Možete podesiti razinu glasnoće prometnih obavijesti tako da ih ne propustite.

1 Zakrenite regulator glasnoće za ugađanje.

2 Pritisnite i zadržite (AF/TA) dok se ne pojavi "TA".

Prijem hitnih obavijesti

Ako je uključena funkcija AF ili TA, uređaj se automatski prebacuje na prijem hitnih prometnih obavijesti i prekida trenutno odabran izvor.

Slušanje lokalnog programa — REG

Kad je uključena funkcija AF: tvornička podešenja ovog uređaja ograničavaju prijem na određeno područje, stoga nije moguć prijelaz na drugu lokalnu postaju s jačom frekvencijom.

Ako napustite područje prijema toga lokalnog programa, odaberite opciju "REG-OFF" u izborniku tijekom FM prijema (strana 10).

Napomene

Ova funkcija ne radi u Velikoj Britaniji i nekim drugim područjima.

Odabir vrste programa (PTY)

- 1 Tijekom FM prijema pritisnite **(PTY)**.



Ako postaja odašilje PTY podatke, pojavljuje se oznaka trenutne vrste programa.

- 2 Više puta pritisnite **(PTY)** dok se ne pojavi željena vrsta programa.
- 3 Pritisnite **(SEEK) -/+**.

Uređaj počinje tražiti postaju koja prenosi odabranu vrstu programa.

Vrste programa

NEWS (novosti), **AFFAIRS** (vijesti), **INFO** (informacije), **SPORT** (sport), **EDUCATE** (obrazovni program), **DRAMA** (dramski program), **CULTURE** (kultura), **SCIENCE** (znanost), **VARIED** (razno), **POP M** (popularna glazba), **ROCK M** (rock glazba), **EASY M** (lagana glazba), **LIGHT M** (lagana klasična glazba), **CLASSICS** (klasična glazba), **OTHER M** (druge vrste glazbe), **WEATHER** (vremenska prognoza), **FINANCE** (financije), **CHILDREN** (dječji programi), **SOCIAL A** (društvene teme), **RELIGION** (vjerski program), **PHONE IN** (telefonska javljanja), **TRAVEL** (putovanja), **LEISURE** (zabava), **JAZZ** (jazz glazba), **COUNTRY** (country glazba), **NATION M** (narodna glazba), **OLDIES** (evergrini), **FOLK M** (folklorna glazba), **DOCUMENT** (dokumentarni program)

Napomena

Ovu funkciju ne možete koristiti u nekim zemljama u kojima PTY (vrsta programa) podaci nisu dostupni.

Podešavanje točnog vremena (CT)

- 1 Podesite "CT-ON" u izborniku (strana 10).

Napomene

- Funkcija CT možda neće raditi, čak i kod prijema RDS postaje.
- Između vremena podešenog funkcijom CT i stvarnog vremena će možda biti razlike.

Ostale funkcije

Promjena zvučnih postavki

Podešavanje zvučnih značajki — BAL/FAD

- 1 Više puta pritisnite tipku za odabir dok se ne pojavi "BAL" ili "FAD".

Postavka se mijenja na sljedeći način:

LOW*1 → **HI***1 → **BAL** (lijevi-desni zvučnici) → **FAD** (prednji-stražnji zvučnici) → **AUX***2

*1 Kad je uključena funkcija EQ lite (strana 9).

*2 Kad je aktivan AUX izvor (strana 10).

- 2 Zakrenite regulator glasnoće za podešavanje odabrane postavke.

Nakon tri sekunde podešavanje je završeno, a na pokazivač se vraćaju indikatori uobičajene reprodukcije/prijema.

Podešavanje krivulje ekvilizatora — EQ lite

Postavka "CUSTOM" unutar EQ lite omogućuje pohranjivanje vašeg podešenja ekvilizatora.

- 1 Odaberite izvor, zatim više puta pritisnite **(EQ)** za odabir "CUSTOM".

- 2 Više puta pritisnite tipku za odabir dok se ne pojavi "LOW" ili "HI".

- 3 Zakrenite regulator glasnoće za podešavanje odabrane postavke.

Razina zvuka se može podesiti u rasponu od -10 dB do +10 dB u koracima po 1 dB.



Ponovite korake 2 i 3 za podešavanje krivulje. Za povratak na tvorničku postavku krivulje ekvilizatora, pritisnite tipku za odabir prije dovršenja podešavanja.

Nakon 3 sekunde podešavanje je dovršeno i na pokazivač se vraćaju indikatori uobičajene reprodukcije/prijema.

Savjet

Druge postavke ekvilizatora su također podesive.

Podlašavanje opcija — SET

1 Pritisnite i zadržite tipku za odabir.

Pojavi se prikaz za podlašavanje.

2 Više puta pritisnite tipku za odabir dok se ne pojavi željena opcija.

3 Zakrenite regulator glasnoće za odabir postavke (npr. "ON" ili "OFF").

4 Pritisnite i zadržite tipku za odabir.

Podlašavanje je dovršeno i na pokazivač se vraća prikaz uobičajene reprodukcije/prijava.

Napomena

Prikazane opcije će se razlikovati, ovisno o izvoru i postavci.

Možete podesiti sljedeće stavke (pogledajte odgovarajuću stranicu za detaljnije informacije):
"●" označava tvorničku postavku.

CLOCK-ADJ (podlašavanje sata) (strana 4)

CT (točno vrijeme)

Za podlašavanje "CT-ON" ili "CT-OFF" (●) (strana 8, 9).

BEEP

Za podlašavanje "BEEP-ON" (●) ili "BEEP-OFF".

AUX-A*¹ (AUX audio)

Za uključjenje indikatora AUX izvora "AUX-A-ON" (●) ili "AUX-A-OFF" (strana 10).

A.OFF (automatsko isključenje)

Za automatsko isključenje određeno vrijeme nakon prebacivanja uređaja u pripravno stanje: "A.OFF-NO" (●), "A.OFF-30S (sekunde)", "A.OFF-30M (minute)" ili "A.OFF-60M (minute)".

DEMO*¹ (prikaz mogućnosti uređaja)

Za podlašavanje "DEMO-ON" (●) ili "DEMO-OFF".

DIM (svjetlina pokazivača)

Za podlašavanje svjetline pokazivača.
– "DIM ON": zatamnjenje pokazivača.
– "DIM-OFF" (●): uobičajena svjetlina pokazivača.

M.DSPL (pomicanje uzoraka)

– "M.DSPL-ON" (●): prikaz pomičnih uzoraka.
– "M.DSPL-OFF": isključenje pomicanja.

A.SCRL (Auto Scroll)

Za automatsko pomicanje dugih naziva nakon promjene diska/albuma/zapisa.
– "A.SCRL-ON" (●): za pomicanje
– "A.SCRL-OFF": za isključenje pomicanja.

LOCAL (lokalne postaje)

– "LOCAL-ON": ugađaju se samo postaje s jakim signalima.
– "LOCAL-OFF" (●): za normalno ugađanje.

MONO (mono zvuk)*²

Odaberite ovu opciju kako biste poboljšali loš FM prijem.

– "MONO-ON": za reprodukciju stereo zvuka u mono tehnici.
– "MONO-OFF" (●): za stereo reprodukciju.

REG*² (lokalni prijem)

Za podlašavanje "REG-ON" (●) ili "REG-OFF" (strana 8).

LOUD (Loudness)

Za slušanje jasnog zvuka pri niskim glasnoćama.

– "LOUD-ON": za pojačavanje basova i visokih tonova.
– "LOUD-OFF" (●): basovi i visoki tonovi nisu pojačani.

BTM (strana 7)

*¹ Kad je uređaj isključen.

*² Kod FM prijema.

Uporaba dodatne opreme

Dodatna audio oprema

Na AUX ulaz (stereo minipriključnica) ovog uređaja možete spojiti dodatni prijenosni audio uređaj, odabrati ga kao izvor i slušati ga putem auto zvučnika. Razlika u glasnoći između auto radija i prijenosnog audio uređaja je podesiva. Slijedite postupak opisan u nastavku:

Spajanje prijenosnog audio uređaja

- 1 Isključite prijenosni audio uređaj.
- 2 Smanjite glasnoću auto radija.
- 3 Spojite prijenosni audio uređaj na auto radio.

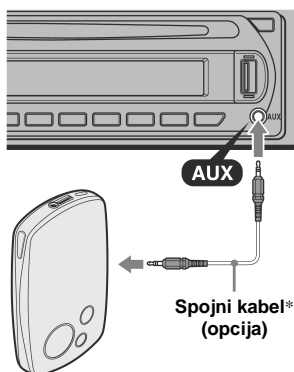

* Koristite isključivo kabel s ravnim priključkom.

Ugađanje glasnoće

Prije reprodukcije svakako ugodite glasnoću svakog spojenog audio uređaja.

- 1 Smanjite glasnoću auto radija.
- 2 Više puta pritisnite **(SOURCE)** dok se ne pojavi "AUX".
Pojava se "FRONT IN".
- 3 Pokrenite reprodukciju spojenog audio uređaja uz umjerenu glasnoću.
- 4 Podesite uobičajenu razinu glasnoće na auto radiju.
- 5 Više puta pritisnite tipku za odabir dok se ne pojavi "AUX" i regulatorom glasnoće podesite glasnoću (od -8 dB do +18 dB).

Dodatne informacije

Mjere opreza

- Ako je vaše vozilo parkirano izravno na suncu, pustite da se uređaj malo ohladi prije korištenja.
- Ako je vaš automobil opremljen električnom antenom, ona se automatski izvlači kad uređaj radi.

O kondenzaciji vlage

Kad pada kiša ili u vrlo vlažnom prostoru, na lećama unutar uređaja i na pokazivaču se može nakupiti vlaga i tada uređaj neće pravilno raditi. U tom slučaju izvadite disk i pričekajte oko jedan sat dok vlaga ne ispari.

Za održavanje visoke kvalitete zvuka

Pazite da po uređaju ili diskovima ne prolijete sok ili druga pića.

Napomene o diskovima

- Uvijek držite disk za rubove i nemojte dodirivati njegovu površinu.
- Držite diskove u kutijama kad nisu u uporabi.
- Ne izlažite diskove izravnom suncu ili izvorima topline. Ne ostavljajte ih na prednjoj ili stražnjoj ploči u vozilu parkiranim na suncu.
- Ne lijepite naljepnice ili ljepljivu vrpcu na disk, jer može doći do zaustavljanja rotacije te do kvara uređaja ili oštećenja diska.



- Ne koristite diskove s naljepnicama ili etiketama. Usljed uporabe takvih diskova može doći do sljedećih nepravilnosti u radu:
 - Nemogućnost izbacivanja diska (zbog odlijepljene naljepnice koja može zapeti u mehanizmu za izbacivanje diska).
 - Nemogućnost ispravnog čitanja audio podataka (primjerice, preskakanje zvuka ili nemogućnost reprodukcije) uslijed skupljanja naljepnice izložene toplini i savijanja diska.
- Diskovi nestandardnih oblika (oblik srca, kvadrata, zvijezde) ne mogu se reproducirati na ovom uređaju jer bi moglo doći do kvara. Ne koristite takve diskove.
- Nije moguća reprodukcija CD-a promjera 8 cm.

nastavlja se na sljedećoj stranici →

- Prije uporabe obrišite diskove krpom za čišćenje. Brišite ih ravnim potezima od središta prema rubu. Nemojte koristiti otapala poput benzina, razrjeđivača, komercijalnih sredstava za čišćenje ili antistatički raspršivač namijenjen čišćenju vinilnih ploča.



Napomene o CD-R/CD-RW-diskovima

- Reprodukcija nekih CD-R/CD-RW diskova (ovisno o opremi na kojoj su snimljeni i njihovom stanju) neće biti moguća na ovom uređaju.
- U ovom uređaju nije moguća reprodukcija nefinaliziranih CD-R/CD-RW diskova.

Glazbeni diskovi sa zaštitom od kopiranja

Ovaj uređaj može reproducirati diskove koji podliježu CD standardu. U posljednje vrijeme pojedine tvrtke proizvode diskove sa zaštitom od kopiranja. Neki od tih diskova možda se neće moći reproducirati u ovom uređaju jer ne podliježu CD standardu.

Napomena o DualDisc diskovima

DualDisc je dvostrani disk kod kojeg su na jednoj strani snimljeni DVD podaci, a na drugoj audio podaci. Imajte na umu da se audio podaci možda neće reproducirati na ovom uređaju zato jer ne odgovaraju CD standardu.

O MP3/WMA datotekama

MP3 je skraćenica od MPEG-1 Audio Layer 3, a radi se o formatu kompresije koji audio podatke sažima na približno 1/10 izvorne veličine.

WMA je skraćenica od Windows Media Audio, a to je još jedan format kompresije audio podataka koji audio podatke sažima na približno 1/22* izvorne veličine.

* Samo uz brzinu od 64 kbps

- Uređaj je kompatibilan s formatima ISO 9660 level 1/level 2, Joliet/Romeo ekspanzijskim formatima i Multi Session.
- Maksimalan broj:
 - direktorija (albuma): 150 (uključujući korijenski i prazne direktorije).
 - MP3/WMA datoteka (zapisa) i direktorija na disku: 300 (ako naziv direktorija/zapisa sadrži mnogo znakova, broj može biti i manji od 300).
 - prikazanih znakova po nazivu direktorija/zapisa je 32 (Joliet) ili 64 (Romeo).
- ID3 podaci verzije 1.0, 1.1, 2.2, 2.3 i 2.4 odnose se samo na MP3. ID3 podaci mogu sadržavati 15/30 (1.0 i 1.1) ili 63/126 znakova (2.2, 2.3 i 2.4). WMA oznaka može sadržavati 63 znaka.

Slijed reprodukcije MP3/WMA zapisa

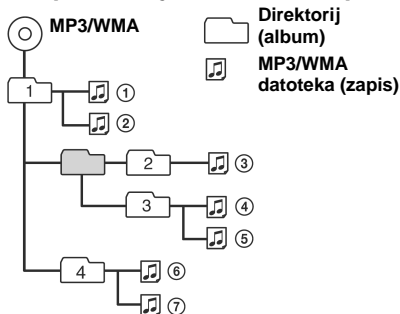

Napomene

- Kod pridjeljivanja naziva ne zaboravite dodati ekstenziju ".mp3"/".wma".
- Tijekom reprodukcije MP3 datoteke VBR (promjenjive brzine bita) ili ubrzane reprodukcije prema naprijed ili natrag, proteklo vrijeme reprodukcije se možda neće ispravno prikazati.
- Ako je disk snimljen u Multi Session formatu prepoznaje se i reproducira samo prvi zapis prve sesije (svaki drugi format se preskače). Prioritet formata je CD-DA i MP3/WMA.
 - Kad je prvi zapis CD-DA, reproducira se samo CD-DA na prvoj sesiji.
 - Kad prvi zapis nije CD/DA, reproducira se MP3/WMA sesija. Ako disk nema podataka ovih formata, prikazuje se poruka "NO MUSIC".

Napomene o MP3 datotekama

- Prije uporabe diska u uređaju obavezno ga finalizirajte.
- Ako reproducirate MP3 disk velike brzine bita, primjerice 320 kbps, zvuk može biti isprekidan.

Napomene o WMA datotekama

- Datoteke snimljene uz "lossless" kompresiju ne mogu se reproducirati.
- Datoteke zaštićene autorskim pravima ne mogu se reproducirati.

Ako imate bilo kakvih pitanja ili problema u vezi uređaja i nakon čitanja uputa, posavjetujte se sa Sonyjevim prodavateljem.

Održavanje

Promjena osigurača

Kod promjene osigurača koristite osigurače iste jakosti. Ako osigurač pregori, provjerite priključak napajanja, te zamijenite osigurač. Ako osigurač ponovo pregori, možda je riječ o kvaru na uređaju. U tom slučaju se obratite najbližem Sonyjevom dobavljaču.

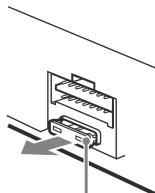

Osigurač (10 A)

Čišćenje priključaka

Uređaj možda neće dobro raditi ako spojevi između uređaja i prednje ploče nisu čisti. Da ne bi došlo do toga, skinite prednju ploču (strana 4) te očistite spojeve vatranim štapićem natopljenim alkoholom. Ne primjenjujte prejak pritisak, jer bi moglo doći do oštećenja priključaka.

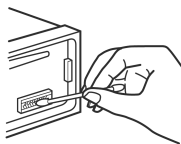

Glavni uređaj

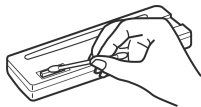

Stražnja strana prednje ploče

Napomene

- Iz sigurnosnih razloga prije čišćenja ugastite vozilo i izvadite ključ iz kontakt-brave.
- Nikad ne dodirujte priključke prstima ili metalnim predmetima.

Vađenje uređaja

1 Skinite zaštitni okvir.

- 1 Izvadite prednju ploču (strana 4).
- 2 Zakvačite ključeve za vađenje na zaštitni okvir.

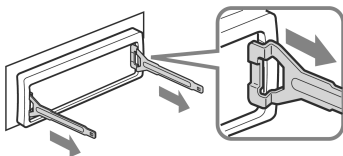

Okrenite ključ kao na slici.

- 3 Pomoću ključeva za vađenje izvucite zaštitni okvir.

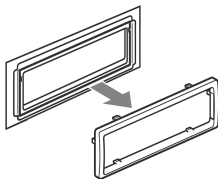

2 Izvadite uređaj

- 1 Istovremeno umetnite oba ključa za vađenje dok ne kliknu.

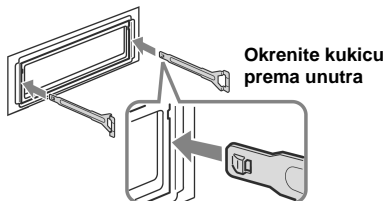

- 2 Povucite ključeve za vađenje kako biste oslobodili uređaj.

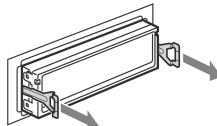

- 3 Izvucite uređaj iz ležišta.

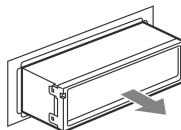

Tehnički podaci

CD uređaj

Omjer signal/šum: 95 dB
Frekvencijski odziv: 10 – 20 000 Hz
Zavijanje i podrhtavanje: Ispod mjerljive razine

Radijski prijemnik

FM

Opseg ugadanja: 87,5 – 108,0 MHz
Priključak antene: Priključak za vanjsku antenu
Medufrekvencija: 10,7 MHz/450 kHz
Iskoristiva osjetljivost: 9 dBf
Selektivnost: 75 dB na 400 kHz
Omjer signal/šum: 67 dB (stereo), 69 dB (mono)
Harmonično izobličenje na 1 kHz: 0,5 % (stereo)
0,3 % (mono)
Odvajanje: 35 dB na 1 kHz
Frekvencijski odziv: 30 – 15 000 Hz
MW/LW
Opseg ugadanja:
MW: 531 – 1602 kHz
LW: 153 – 279 kHz

Priključak antene: Priključak za vanjsku antenu
Medufrekvencija: 10,7 MHz/450 kHz
Osjetljivost: MW: 30 μ V, LW: 40 μ V

nastavlja se na sljedećoj stranici →

Pojačalo

Izlazi: Zvučnički izlazi (sigurni zapečaćeni spojevi)

Impedancija: 4 – 8 ohma

Maksimalna izlazna snaga: 45 W × 4 (na 4 ohma)

Općenito

Izlazi:

Kontrolni izlaz releja za automatsko izvlačenje antene

Ulazi:

ATT kontrolna priključnica za isključenje zvuka pri tel. pozivu
Antenski ulaz
AUX ulaz (stereo minipriključnica)

Tonske kontrole:

Niski tonovi: ±10 dB na 100 Hz

Visoki tonovi: ±10 dB na 10 kHz

Loudness:

+9 dB na 100 Hz

+5 dB na 10 kHz

Napajanje: 12 V DC akumulator (negativni pol na uzemljenje)

Dimenzije: Približno 178 × 50 × 179 mm (§/v/d)

Dimenzije za ugradnju:

Približno 182 × 53 × 162 mm (§/v/d)

Masa: Približno 1,2 kg

Isporučni pribor:

Dijelovi za instalaciju i spajanje (1 komplet)

MPEG Layer-3 tehnologija audio kodiranja i patenti su licenca tvrtki Fraunhofer IIS i Thomson.

Dizajn i tehničke značajke uređaja su podložni promjenama bez prethodne obavijesti. Proizvođač ne preuzima odgovornost za eventualne tiskarske pogreške.



- Halogenirani usporivači vatre nisu korišteni u određenim otisnutim programskim pločama.
- Halogenirani usporivači vatre nisu korišteni u kućištima.
- Pakirni jastučići izrađeni su od papira.

U slučaju problema

Sljedeća tablica će vam pomoći u rješavanju problema koji se mogu pojaviti u radu s uređajem. Prije pregleda donje tablice, provjerite spojeve uređaja i postupke korištenja.

Općenito

Nema napajanja uređaja.

Provjerite spojeve. Ako je sve u redu, provjerite osigurač.

Automatska antena se ne izvlači.

Antena nema relej.

Nema zvuka.

- Glasnoća je preniska.
- Kontrola *fader* (FAD) nije postavljena u središnji položaj za dvozvučnički sustav.

Nema zvučnog signala.

Zvučni signal je isključen (strana 10).

Sadržaj memorije je izbrisan.

- Kabel za napajanje ili akumulator su odspojeni.
- Kabel za napajanje nije ispravno spojen.

Pohranjene postaje i prikaz točnog vremena su obrisani.

Osigurač je pregorio.

Buka kod okretanja ključa u kontakt bravi.

Kabeli prema konektoru automobila nisu dobro spojeni.

Indikatori nestaju/ne pojavljuju se na pokazivaču.

- Podesili ste "DIM-ON" (strana 10).
- Oznake na pokazivaču se isključe ako pritisnete i zadržite tipku (OFF).
→ Ponovno pritisnite i zadržite pritisnutom tipku (OFF) na uređaju dok se prikaz ponovno ne uključi.
- Priključnici su zaprljani (strana 13).

Funkcija Auto Off ne radi

Uređaj je uključen. Funkcija Auto Off se aktivira nakon isključenja uređaja.

→ Isključite uređaj.

CD reprodukcija

Ne možete uložiti disk.

- Već je uložen drugi disk.
- Disk je nasilno uložen naopako ili nepravilno.

Reprodukcija diska ne započinje.

- Oštećen ili zaprljan disk.
- Pokušali ste reproducirati CD-R/CD-RW koji nije audio (strana 14).

Nije moguća reprodukcija MP3/WMA datoteka.

Disk nije kompatibilan s MP3/WMA formatom i verzijom (strana 12).

Za početak reprodukcije MP3/WMA zapisa treba duže vrijeme nego za ostale.

Sljedećim diskovima/uređajima treba duže vrijeme za početak reprodukcije:
– diskovi/uređaji složene strukture.
– diskovi/uređaji snimljeni u Multi Session formatu.
– diskovi/uređaji kojima možete dodati podatke.

Prikazani podaci se ne pomiču pokazivačem.

- Kod diskova s mnogo znakova može doći do tog problema.
- Funkcija "A.SCRL" je podešena na "OFF".
→ Podesite "A.SCRL-ON" (strana 10).

Zvuk preskače.

- Niste dobro ugradili uređaj.
→ Uređaj ugradite pod kutom manjim od 45° u stabilan dio automobila.
- Neispravan ili zaprljan disk.

Disk se ne izbacuje.

Pritisnite tipku  (strana 6).

Prijem radijskih postaja

Nije mogući prijem postaja.

Zvuk je pun šumova.

- Spojite kabel aktivne antene (plavi) ili izvora napajanja (crveno) na izvor napajanja antenskog pojačala u automobilu (samo ako vaš automobil ima ugrađenu FM/MW/LW antenu na stražnjem/bočnom staklu).
- Provjerite spoj antene.
- Antena se ne izvlači.
→ Provjerite spoj na kabelu za kontrolu antene.
- Provjerite frekvenciju.

Slušanje ugođenih postaja nije moguće.

- Pohranite točnu frekvenciju u memoriju.
- Signal s odašiljača je preslab.

Nije moguće automatsko ugađanje.

- Nije ispravno podešena funkcija traženja lokalnih postaja.
→ Pretraživanje se prečesto zaustavlja:
Podesite "LOCAL-ON" (strana 10).
→ Ugađanje se ne zaustavlja na postaji:
Podesite "MONO-ON" (strana 10).
- Emitirani signal je preslab.
→ Izvršite ručno ugađanje.

Tijekom FM prijema trepće indikator "ST".

- Ugodite točnu frekvenciju.
- Signal odašiljača je preslab.
→ Podesite "MONO-ON" (strana 10).

FM stereo program se čuje mono.

- Uređaj je podešen na mono prijem.
→ Podesite "MONO-OFF" (strana 10).

RDS

Nakon nekoliko sekundi slušanja započinje pretraživanje.

- Postaja nije TP ili ima slab signal.
→ Isključite funkciju TA (strana 8).

Nema prometnih informacija.

- Uključite funkciju TA (strana 8).
- Postaja ne emitira prometne informacije iako je TP.
→ Ugodite drugu postaju.

PTY prikazuje "- - - - -".

- Trenutna postaja nije RDS postaja.
- RDS podaci nisu primljeni.
- Postaja ne emitira signal vrste programa.

Prikaz/poruke grešaka

ERROR

- Disk je zaprljan ili uložen naopako.
→ Očistite ga ili uložite pravilno.
- Disk je prazan.
- Disk se ne može reproducirati zbog nekog problema.
→ Uložite drugi disk.

FAILURE

- Neispravno su spojeni zvučnici/pojačalo.
→ Pogledajte upute za ugradnju/povezivanje.

L SEEK +/-

- Uključena je funkcija traženja lokalnih postaja tijekom automatskog ugađanja.

NO AF

- Odabrana postaja nema alternativnu frekvenciju.
→ Pritisnite (SEEK) +/- dok trepće naziv postaje.
Uređaj počinje tražiti drugu frekvenciju istih podataka o programu PI (pojavljuje se "PI SEEK").

NO INFO

- MP3/WMA datoteka ne sadrži tekstualne podatke.

NO MUSIC

- Disk nema glazbenih datoteka.
→ Uložite glazbeni disk u CD uređaj auto radija.

NO NAME

- Disk ne sadrži naziv albuma/zapisa.

NO TP

- Uređaj nastavlja pretraživanje dok ne pronađe dostupnu TP postaju.

OFFSET

- Možda je posrijedi interni kvar.
→ Provjerite spojeve. Ako poruka greške ostane prikazana, obratite se ovlaštenom Sony servisu.

READ

- Uređaj učitava sve podatke o zapisima i albumima s diska.
→ Pričekajte da završi postupak učitavanja i reprodukcija će započeti automatski. Ovisno o strukturi diska, možda će trebati duže od minute.

PUSH EJT

- Disk se ne može izbaciti.
→ Pritisnite tipku  (strana 6).

"LLLL" ili "rrrr"

- Disk je tijekom pretraživanja naprijed/natrag došao do početka ili do kraja i nije moguće daljnje pretraživanje.

"_"

- Oznaka se ne može prikazati kod ovog uređaja.

Ako ovi postupci ne pomognu otkloniti problem, obratite se ovlaštenom Sonyjevom servisu. Ako auto radio odnosite na popravak zbog CD uređaja, molimo ponesite i disk koji ste koristili kad ste uočili problem.