

# ***Stereo gramofon***

---

Upute za uporabu \_\_\_\_\_ **HR**

*PS-LX300H*

## UPOZORENJE

### Kako biste spriječili požar ili električni udar, ne izlažite uređaj kiši ili vlazi.

#### Napomena korisniku

Model i serijski broj se nalaze na stražnjoj strani uređaja. Zapišite ove brojeve na donju liniju.

Navedite ove brojeve pri svakom pozivanju ovlaštenog servisa ili zastupnika.

Broj modela PS-LX300H

Serijski broj \_\_\_\_\_



**Odlaganje stare električne i elektroničke opreme (primjenjivo u Europskoj uniji i ostalim europskim državama s posebnim sustavima za odlaganje)**

Ova oznaka na proizvodu ili na ambalaži označava da se ovaj proizvod ne

smije zbrinjavati kao kućni otpad. On treba biti zbrinut na za tu namjenu predviđenom mjestu za reciklažu električne ili elektroničke opreme. Pravilnim zbrinjavanjem starog proizvoda čuvate okoliš i brinete za zdravlje svojih bližnjih. Nepravilnim odlaganjem proizvoda ugrožava se okoliš i zdravlje ljudi. Reciklažom materijala pomažete u očuvanju prirodnih izvora. Za detaljne informacije o reciklaži ovog proizvoda, molimo kontaktirajte vašu lokalnu upravu, odlagalište otpada

## Mjere opreza

#### 0 sigurnosti

- Prije uporabe provjerite da li napon uređaja odgovara lokalnom mrežnom naponu.
- U slučaju da neki predmet ili tekućina uđu u kućište uređaja, odmah isključite uređaj iz napajanja, i prije sljedećeg korištenja ga odnesite kvalificiranom tehničaru na pregled.
- Ukoliko ne planirate koristiti uređaj dulje vrijeme, isključite ga iz napajanja. Prilikom isključivanja uvijek prihvatite utikač. Ne vucite kabel.
- Uređaj je spojen na napajanje (mrežni napon) sve dok se utikač ne izvuče iz AC mrežne utičnice, čak i kad je isključen.
- Nazivna pločica s podacima o naponu, potrošnji itd. se nalazi na stražnjoj strani uređaja.

#### 0 smještaju

- Uređaj postavite na ravnu površinu.
- Ne smještajte uređaj blizu električnih uređaja (primjerice TV prijemnika, sušila za kosu ili fluorescentne svjetiljke) koji mogu uzrokovati brujanje ili šum.
- Postavite uređaj na mjesto gdje će biti zaštićen od vibracija, primjerice od zvučnika, zatvaranja vrata itd.
- Uređaj čuvajte od izravnog utjecaja sunčeve svjetlosti, velikih temperaturnih promjena te pretjerane prašine i vlage.

#### 0 ambalaži

Sačuvajte karton i ostalu ambalažu. Upotrijebite ih prilikom transporta uređaja.

Ukoliko imate pitanja ili problem vezan uz uređaj, a koji se ne nalazi u ovim uputama, obratite se najbližem prodavaču Sony uređaja.

## Dobrodošli!

Zahvaljujemo na kupnji Sony stereo gramofona. Prije uporabe pročitajte ovaj priručnik u cijelosti te ga sačuvajte za buduću uporabu.

### O znakovima

U priručniku se koristi sljedeća ikona:

 Označava napomene i savjete za što jednostavniju uporabu.

# SADRŽAJ

---

## Početak

Sadržaj isporuke.....	3
Sastavljanje gramofona.....	4
Priključivanje gramofona .....	4
Podšavanje gramofona .....	5

---

## Uporaba

Reprodukcija ploča .....	6
--------------------------	---

---

## Dodatne informacije

Održavanje .....	7
U slučaju problema .....	8
Tehnički podaci .....	8
Dijelovi i kontrole.....	9

---

## Sadržaj isporuke

Provjerite da li vam je uz gramofon isporučen i sljedeći pribor:

- Tanjur (s pogonskim remenom) (1)
- Gumena podloga (1)
- Pokrov za zaštitu od prašine (sa šarkama) (1)
- Protuuteg (1)
- Zvučnica i pokrov (1)
- Adapter za 45 okr/min (1)

## Sastavljanje gramofona

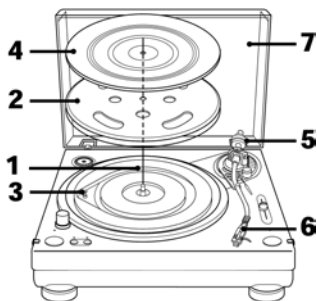

- 1 Ukoliko je vaš gramofon opremljen preklopkom za odabir napona, provjerite da li je postavljena u skladu s naponom mreže.
- 2 Pažljivo postavite tanjur na osovinu.
- 3 Pomoću vrpce, omotajte remen oko remenice motora. Nakon stavljanja remena, ne zaboravite skinuti vrpцу.

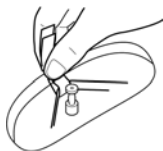

- 4 Položite gumenu podlogu na tanjur.
- 5 Navucite protuuteg na stražnji dio osovine gramofonske ručice i zakrenite ga 3 ili 4 puta u smjeru strelice.

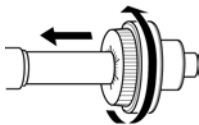

- 6 Umetnite pokrov zvučnice na prednji dio gramofonske ručice. Učvrstni prsten zakrenite u smjeru strelice da biste učvrstili pokrov.

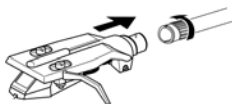

- 7 Šarke pokrova za zaštitu od prašine umetnite u njihove ležajeve na stražnjoj strani kućišta.

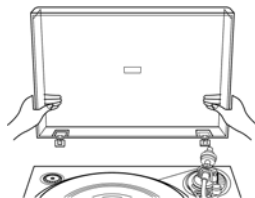

## Priključivanje gramofona

Kabli gramofona i uzemljenje su pričvršćeni na stražnjoj strani kućišta.

- 1 Spojite kabel s crvenim priključkom u desnu PHONO R priključnicu pojačala, a kabel s bijelim priključkom u lijevu PHONO L priključnicu.

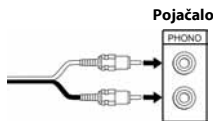

- 2 Spojite uzemljenje na priključak na pojačalu predviđen u tu svrhu.

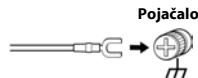

### Napomena

Provjerite da li je spojeno uzemljenje. Ukoliko to ne učinite, zvuk stereo gramofona može biti narušen šumovima.

### Mrežni priključak

Spojite mrežni kabel u AC zidnu utičnicu tek nakon što ste izvršili sva ostala priključenja. Ukoliko mrežni priključak ne odgovara zidnoj utičnici, upotrijebite adapter.

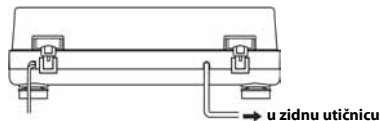

## Podešavanje gramofona

Prije prvog slušanja ploča, poduzmite sljedeće korake kako biste osigurali odgovarajuću ravnotežu gramofonske ručice, gaznu silu i kompenzaciju proklizavanja (anti skating). Ukoliko to ne učinite može doći do trajnog oštećenja gramofonske ploče i igle, a zvuk će biti slabije kvalitete.

- 1** Gramofon treba postaviti na ravnoj površini. Nožice gramofona omogućuju lako ugađanje visine gramofona.

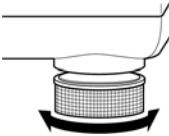

- 2** Postavite ANTI-SKATING regulator na položaj "0".

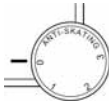

- 3** Uklonite zaštitnu navlaku sa zvučnice, pomaknite gramofonsku ručicu na prostor između njenog nosača i tanjura. Pazite da ne oštetite gramofonsku iglu.

- 4** Prilikom korištenja ručnog podizača kao oslonca za pokrov, polužicu postavite u donji položaj. Pripazite da pritom ne oštetite gramofonsku iglu.

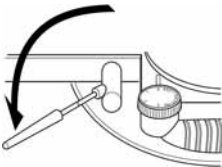

- 5** Podesite ravnotežu gramofonske ručice okrećući protuuteg u jednom ili drugom smjeru.

### Kada je ravnoteža gramofonske ručice postignuta

Kretat će se paralelno s tanjurom kada je spustite. Ne smije se naginjati prema pokrovu ili protuutegu.

- 6** Polužicu postavite u gornji položaj i vratite gramofonsku ručicu u nosač.

- 7** Kada je ravnoteža gramofonske ručice dobro podešena, gazna sila ima nultu vrijednost, stoga je potrebno prsten sa skalom zakrenuti tako da se "0" podudara s crticom.

**Protuuteg pridržavajte drugom rukom kako se ne bi okretao zajedno sa prstenom skale.**

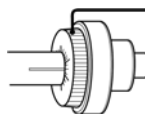

- 8** Prilikom korištenja isporučene zvučnice, protuuteg je potrebno zakrenuti tako da se vrijednost 2,5 podudara sa crticom. Isporučena zvučnica zahtijeva gaznu silu od 2,5 grama.

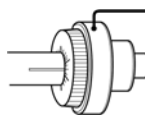

### Kod uporabe zamjenske zvučnice

Protuuteg okrećite ulijevo i odaberite željenu vrijednost gazne sile na skali.

Jedna crtica na skali označava 0,1 g, a jedan puni okret protuutega povećava gaznu silu za 3 g.

- 9** Regulator ANTI-SKATING postavite u isti položaj kao i prsten sa skalom gazne sile. Brojevi na ANTI SKATING regulatoru odgovaraju gaznoj sili od 1 g.

## Reprodukcija ploča

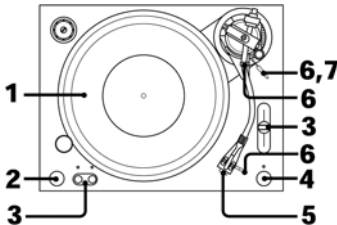

- 1 Stavite ploču na tanjur.



### Napomena

Ne stavlajte više od jedne ploče odjednom na tanjur. Ukoliko stavite dvije ili više ploča, gramofonska igla neće imati dobar kontakt s brazdama, te će se narušiti kvaliteta reprodukcije.

- 2 Pritisnite tipku POWER kako biste uključili stereo gramofon.  
Uključuje se stroboskopska svjetiljka.
- 3 Postavite PITCH CONTROL u središnji položaj i pritisnite 33 ili 45 za odabir brzine okretanja tanjura. Indikator odabrane brzine svijetli.
- 4 Pritisnite tipku START/STOP.  
Tanjur se počinje okretati.  
Ukoliko odaberete 33 okr/min pri radu na 50 Hz unutarnji red stroboskopskih točaka izgledat će kao da miruje.



- 5 Uklonite zaštitnu navlaku sa zvučnice.
- 6 Polužicu za podizanje i spuštanje zvučnice stavite u gornji položaj.  
Postavite gramofonsku ručicu na željeni dio ploče.
- 7 Postavite polužicu u donji položaj.  
Gramofonska ručica lagano se spušta na ploču i reprodukcija počinje.
- 8 Ugodite glasnoću na pojačalu.

### Zaustavljanje reprodukcije

- 1 Postavite polužicu za podizanje zvučnice u gornji položaj kako biste podigli gramofonsku ručicu. Vratite je na njen nosač.  
Stavite zaštitnu navlaku na zvučnicu kako bi spriječili oštećenje gramofonske igle.
- 2 Pritisnite tipku START/STOP.  
Tanjur se prestaje okretati.
- 3 Pritisnite tipku POWER za isključenje uređaja.

### Pausa kod reprodukcije

Tijekom reprodukcije pomoću polužice podignite zvučnicu.

### Slušanje drugog dijela ploče

- 1 Pomoću polužice podignite zvučnicu tijekom reprodukcije.
- 2 Pomaknite ručicu gramofona na željeno mjesto.
- 3 Spustite polužicu.

### Reprodukcija 17-cm gramofonske ploče

Stavite isporučeni adapter za 45 okr/min na osovinu. Nakon uporabe adaptera, vratite ga u pripadajuću uložnicu

### Podešavanje visine tonova

Pomoću kliznika PITCH CONTROL možete izvršiti fino ugađanje brzine okretanja gramofonskog tanjura.

#### Pomaknite ga na "FAST" za veću brzinu.

Stroboskopske točke okreću se prema natrag.

#### Pomaknite ga na "SLOW" za manju brzinu.

Stroboskopske točke okreću se prema naprijed.

### Ukoliko se stroboskopske točke pomiču kada je PITCH CONTROL u srednjem položaju

Pomoću kontrola brzine (33 ili 45) na donjem dijelu gramofona, podesite brzinu okretanja tanjura tako da stroboskopske točke izgledaju kao da miruju. Okrenite prema + da biste povećali brzinu okretanja. Okrenite prema – da biste smanjili brzinu okretanja.

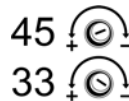

### Održavanje

#### Održavanje zvučnice i gramofonskih ploča

Kako biste spriječili preranu istrošenost zvučnice i ploča, prije reprodukcije potrebno ih je očistiti. Zvučnicu očistite kvalitetnom četkom za čišćenje gramofonskih zvučnica od kraja prema početku. Zvučnicu ne čistite prstima. Ukoliko koristite specijalno tekuće sredstvo za čišćenje, pazite da je previše ne smočite.

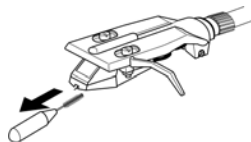

Ploče čistite kvalitetnim sredstvom za čišćenje gramofonskih ploča.

#### Čišćenje gramofonskih kontakata

Ukoliko zamijetite slabiju kvalitetu zvuka, prekomjerni šum ili zujanje, moguće je da se radi o lošem kontaktu uslijed prašine ili nečistoće. Potrebno je izvaditi pokrov zvučnice iz gramofonske ručice i lagano očistiti kontakte suhom tkaninom, a zatim ga vratiti na mjesto.

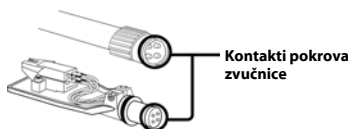

#### Čišćenje kućišta i pokrova za zaštitu od prašine

Povremeno očistite kućište i pokrov za zaštitu od prašine mekom suhom tkaninom. Ukoliko je potrebno, nečistoću očistite tkaninom umočenom u blagu otopinu sredstva za čišćenje. Ne koristite otapala poput alkohola, benzina ili razrjeđivača, jer ta sredstva mogu oštetiti površinu.

#### Zamjena gramofonske igle

Radni vijek gramofonske igle je otprilike 500 sati reprodukcije.

Kako biste sačuvali maksimalnu kvalitetu zvuka i spriječili oštećenje ploča, savjetujemo da je unutar tog vremena zamijenite novom.

Novu gramofonsku iglu (CN-251) potražite kod svog Sony prodavača.

#### Postupak zamjene gramofonske igle

- 1 Isključite gramofon i pojačalo.
- 2 Okrenite učvršni prsten i odvojite zvučnicu od gramofonske ručice.
- 3 Čvrsto držeći nosač igle izvucite ga iz zvučnice.
- 4 Uložite novu gramofonsku iglu u zvučnicu.

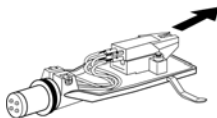

#### Zamjena zvučnice

Ukoliko je potrebno zamijeniti zvučnicu, odvojite pokrov od gramofonske ručice i slijedite dolje navedene upute.

- 1 Skinite vijke koji učvršćuju zvučnicu za pokrov.
- 2 Pomoću malih kliješta (ili sl.) odspojite četiri kontaktne žice sa zvučnice. Zvučnica bi sada trebala biti potpuno odvojena od pokrova.

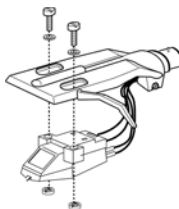

- 3 Provjerite lokaciju i polaritet svih kontakata nove zvučnice i spojite ih s odgovarajućim žicama. Spajanje kontakata zamjenske zvučnice treba izvršiti na sljedeći način.

Crvena žica:	Desni kanal
Bijela žica:	Lijevi kanal
Zelena žica:	Desni kanal uzemljenje
Plava žica:	Lijevi kanal uzemljenje

Pazite da ne zamijenite polove.

## U slučaju problema

Prije provjere dolje navedenog, provjerite:

- Da li je mrežni kabel čvrsto spojen.
- Da li su kabeli zvučnika čvrsto spojeni.

Ukoliko i nakon provjere postoji problem, obratite se najbližem Sony prodavaču.

### Gramofonska ručica preskače, klizi ili se ne pomiče.

- ➔ Gramofon nije na ravnom. Postavite ga na ravnu površinu.
- ➔ Gazna sila nije odgovarajuće podešena. Slijedite upute na 5. stranici i podesite gaznu silu na vrijednost koja odgovara korištenoj zvučnici. (Isporučena zvučnica zahtijeva gaznu silu od 2,5 g).
- ➔ Kompenzacija proklizavanja nepravilno podešena. Regulator ANTI-SKATING mora biti podešen na istu vrijednost koju pokazuje skala gazne sile (pogledajte na str. 5).
- ➔ Ploča je prljava ili izgrebana. Očistite ploču priborom za čišćenje gramofonskih ploča, ili zamijenite ploču.

### Loša kvaliteta zvuka, pretjerani šum, isprekidan zvuk, itd...

- ➔ Provjerite da li je prsten koji učvršćuje pokrov za gramofonsku ručicu zategnut (pogledajte na strani 4).
- ➔ Provjerite da li je uzemljenje spojeno na priključnicu pojačala (pogledajte na str. 4).
- ➔ Gazna sila nije odgovarajuće podešena. Slijedite upute na 5. stranici i podesite gaznu silu na vrijednost koja odgovara korištenoj zvučnici. (Isporučena zvučnica zahtijeva gaznu silu od 2,5 g).
- ➔ Prljava ili istrošena gramofonska igla. Četkom za čišćenje gramofonske igle uklonite nečistoću, ili zamijenite istrošenu iglu (pogledajte na str. 7).
- ➔ Na ploči se nakupila nečistoća ili prašina. Uklonite je kvalitetnim sredstvom za čišćenje gramofonskih ploča.
- ➔ Provjerite da li su kontakti žica unutar pokrova čvrsti.

### Buka ili niskofrekvencijske smetnje\*.

- ➔ Gramofon je smješten preblizu zvučnika. Odmaknite ih.

### Nepravilna brzina.

- ➔ Nepravilni okr/min. Podesite okr/min kako je označeno na gramofonskoj ploči. (Odaberite "33" za ploču od 33 1/3 okr/min ili "45" za 45 okr/min).
- ➔ Izbornik brzine PITCH CONTROL nije postavljen u srednji položaj.
- ➔ Brzina tanjura nije odgovarajuća. Izvršite fino ugadanje pomoću kontrola brzine na donjem dijelu gramofona. Promatrajte stroboskopske točke kako biste postigli optimalnu brzinu tanjura (pogledajte na str. 6).

### Dotrajao pogonski remen.

- ➔ Zamijenite ga. Za informacije se obratite najbližem Sony prodavaču.

### Tanjur se ne okreće.

- ➔ Provjerite da li je mrežni kabel čvrsto uložen u AC zidnu utičnicu.
- ➔ Pogonski remen nije dobro legao na remenicu motora. Učvrstite remen na remenicu motora (pogledajte na str. 4).

### Potrzan pogonski remen

- ➔ Zamijenite ga. Za informacije se obratite najbližem Sony prodavaču.

### Pretih ili izobličen zvuk.

- ➔ Gramofon nije spojen na PHONO priključke na pojačalu (pogledajte str. 4).

\* Ova pojava, poznata i kao "akustični šum", se događa kad se preko zraka ili predmeta (polica, kabineta ili tla) šire vibracije zvučnika koje se prenose na zvučnicu, te se pojačavanju i reproduciraju kroz zvučnike.

## Tehnički podaci

### Motor i tanjur

Pogonski sustav	Remenski prijenos
Motor	DC motor
Tanjur	331 mm promjer, (lijevani aluminij)
Brzine	33 1/3 i 45 okr/min, 2 brzine
Podrhtavanje i zavijanje	Manje od 0,1% (WRMS)
Omjer signal-šum	Preko 55 dB (DIN-B) pri uporabi isporučene zvučnice

### Gramofonska ručica

Model	Univerzalna ručica u obliku slova "S"
Efektivna duljina ručice	230 mm
Prevjes	15 mm
Težina zvučnice	3 g (min) do 8 g (maks.).

### Općenito

Napajanje	220 -240 V AC, 50/60 Hz
Potrošnja	6 W
Dimenzije	Približno 450 x 160 x 360 mm (š x v x d)
Masa	7 kg

### Isporučeni pribor

45 okr/min adapter (1)
Tanjur (s pogonskim remenom) (1)
Gumeno postolje (1)
Zvučnica i pokrov (1)
Protuteg (1)
Pokrov za zaštitu od prašine (1)

Dizajn i tehničke značajke podložni su promjeni bez prethodne najave.  
 Proizvođač ne preuzima odgovornost za eventualne tiskarske pogreške.



## Dijelovi i kontrole

- |           |                                     |           |  |
|-----------|-------------------------------------|-----------|--|
| <b>1</b>  | Adapter za 45 okr/min               | <b>11</b> | Pokrov za zaštitu od prašine             |
| <b>2</b>  | Osovina                             | <b>12</b> | Šarke                                    |
| <b>3</b>  | Stroboskopska svjetiljka            | <b>13</b> | Protutužeg                               |
| <b>4</b>  | Tipka POWER                         | <b>14</b> | ANTI SKATING regulator                   |
| <b>5</b>  | Pokazivači i tipke za odabir brzine | <b>15</b> | Nosač gramofonske ručice                 |
| <b>6</b>  | Gumeno postolje                     | <b>16</b> | Polužica za podizanje/spuštanje zvučnice |
| <b>7</b>  | Tanjur                              | <b>17</b> | Gramofonska ručica                       |
| <b>8</b>  | Zvučnica i pokrov                   | <b>18</b> | PITCH CONTROL                            |
| <b>9</b>  | Tipka START/STOP                    | <b>19</b> | Učvrсни prsten                           |
| <b>10</b> | Izolator                            | <b>20</b> | Ručni podizač                            |

