

# Micro HI-FI Sustav komponenti

**CR** Upute za upotrebu



©2012 Sony Corporation



http://www.sony.net/



## UPOZORENJE

Da biste smanjili rizik od požara, ne pokrivajte ventilacijski otvor uređaja novinama, stolnjacima, zavjesama itd. Ne stavljajte na uređaj otvorene izvore vatre kao što su upaljene svijeće.

Kako biste smanjili rizik od požara ili električnog udara, ne izlažite uređaj kapanju ili polijevanju i na njega ne stavljajte predmete napunjene tekućinom kao što su vaze.

Nemojte postavljati uređaj u zatvoreni prostor kao što je policia za knjige ili ugrađena vitrina.

Budući da se glavni utikač adaptera za izmjeničnu struju upotrebljava za isključivanje adaptera iz struje, spojite ga u lako dostupnu strujnu utičnicu. Ako primijetite neuobičajeno ponašanje adaptera, odmah isključite glavni utikač iz strujne utičnice.

Ne izlažite baterije ili uređaj s ugrađenim baterijama prekomjerno toplini, kao što je sunčeva svjetlost, vatra ili slično.

Adapter izmjenične struje nije isključen iz struje sve dok je priključen u strujnu utičnicu, čak i ako je sam uređaj isključen.

Ploča s nazivom smještena je na donjem vanjskom dijelu uređaja i na površini adaptera izmjenične struje.

### OPREZ

Upotreba optičkih instrumenata s ovim uređajem povećava rizik oštećenja očiju.

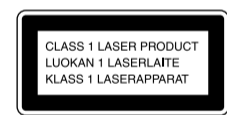

Ovaj je uređaj klasificiran kao laserski proizvod Klase 1. Ta se oznaka nalazi u donjem dijelu s vanjske strane uređaja.

### Obavijest za korisnike: sljedeće informacije primjenjive su samo za opremu koja je prodana u državama koje primjenjuju direktive EU.

Proizvođač je ovog proizvoda Sony Corporation, 1-7-1 Konan Minato-ku Tokio, 108-0075 Japan. Ovlašteni je zastupnik za EMC i sigurnost proizvoda Sony Deutschland GmbH, Hedelfinger Strasse 61, 70327 Stuttgart, Njemačka. Informacije o servisu ili jamstvu potražite na adresama navedenim u posebnim dokumentima o servisu i jamstvu.

### Odlaganje stare električne i elektroničke opreme (primjenjivo u Europskoj uniji i drugim europskim državama sa sustavima za odvojeno prikupljanje otpada)

Simbol na proizvodu ili njegovom pakiranju označava da se proizvod ne smije odlagati kao kućanski otpad. Umjesto toga mora se odložiti na odgovarajuće odlagalište za recikliranje električne i elektroničke opreme. Ispravnim odlaganjem ovog proizvoda pomažete u sprječavanju mogućih negativnih posljedica za okoliš i ljudsko zdravlje do kojih bi moglo doći neispravnim odlaganjem ovog proizvoda. Recikliranje materijala pomaže u očuvanju prirodnih resursa. Dodatne informacije o recikliranju ovog proizvoda zatražite od lokalne gradske uprave, komunalne službe za zbrinjavanje otpada ili u trgovini u kojoj ste kupili proizvod.
Odgovarajuća dodatna oprema: daljinski upravljač

### Mjesto kontrola



#### Uređaj (gornja strana)

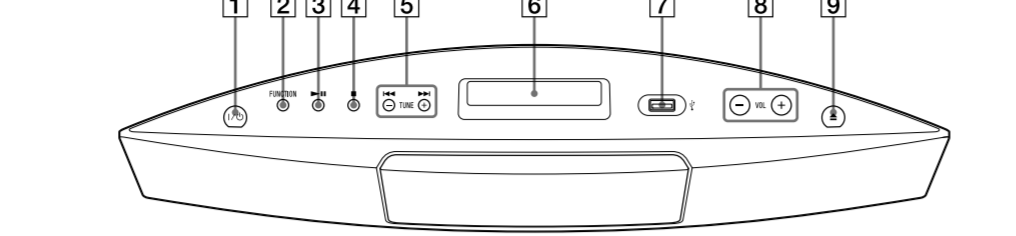

#### 6 Ploča zaslona

Kada uključite uređaj, na ploči zaslona automatski se pojavljuje status postavki. Kada sustav prijeđe u stanje mirovanja, status postavki nestaje s ploče zaslona.

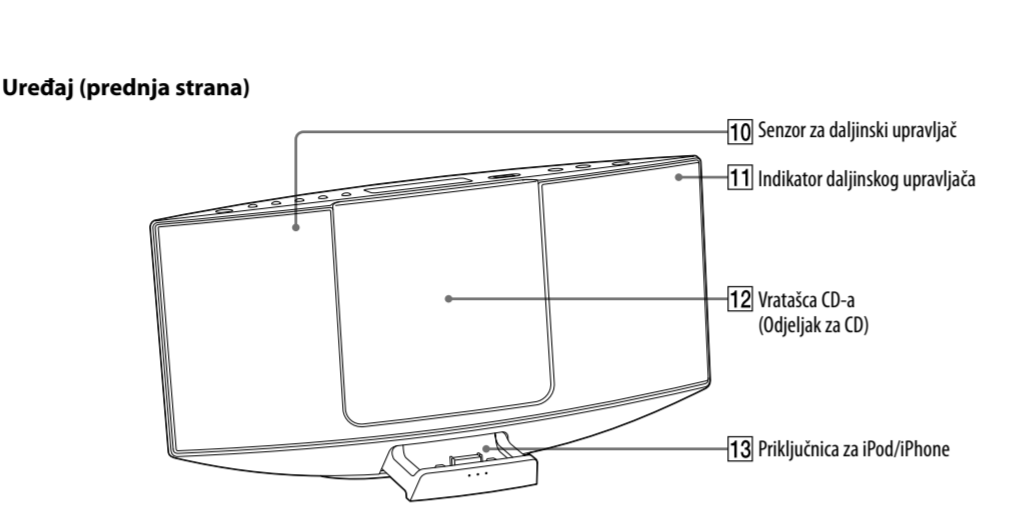

#### 11 Indikator daljinskog upravljača

Svijetli žuto kada uređaj primi signal iz daljinskog upravljača.

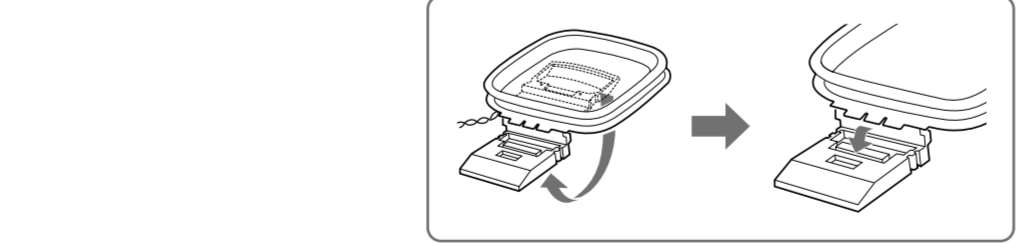
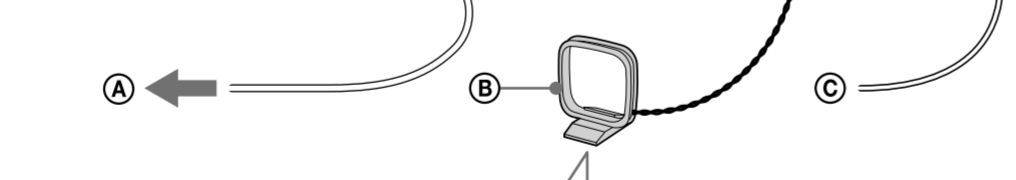
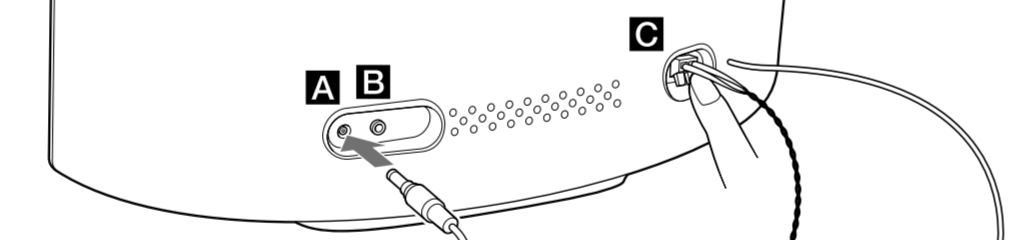
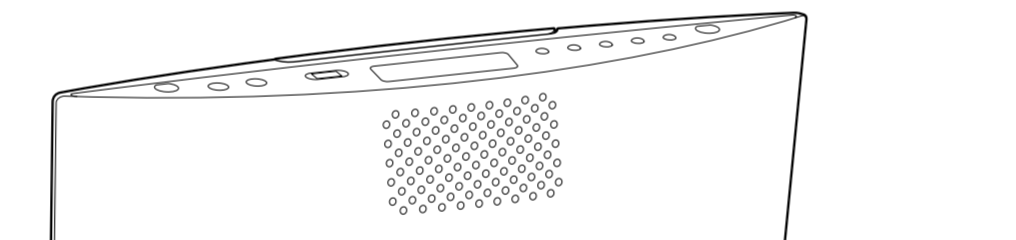

- A Za adapter za izmjeničnu struju
- B AM antena u obliku petlje
- C FM antenski kabel (izvlači se vodoravno).

#### A Napajanje (DC IN 9,5 V)

- Adapter za izmjeničnu struju priključite u uređaj.
- Priključite adapter za izmjeničnu struju u zidnu utičnicu.

#### B Priključak AUDIO IN

Priključite vanjsku audio komponentu.

### Daljinski upravljač

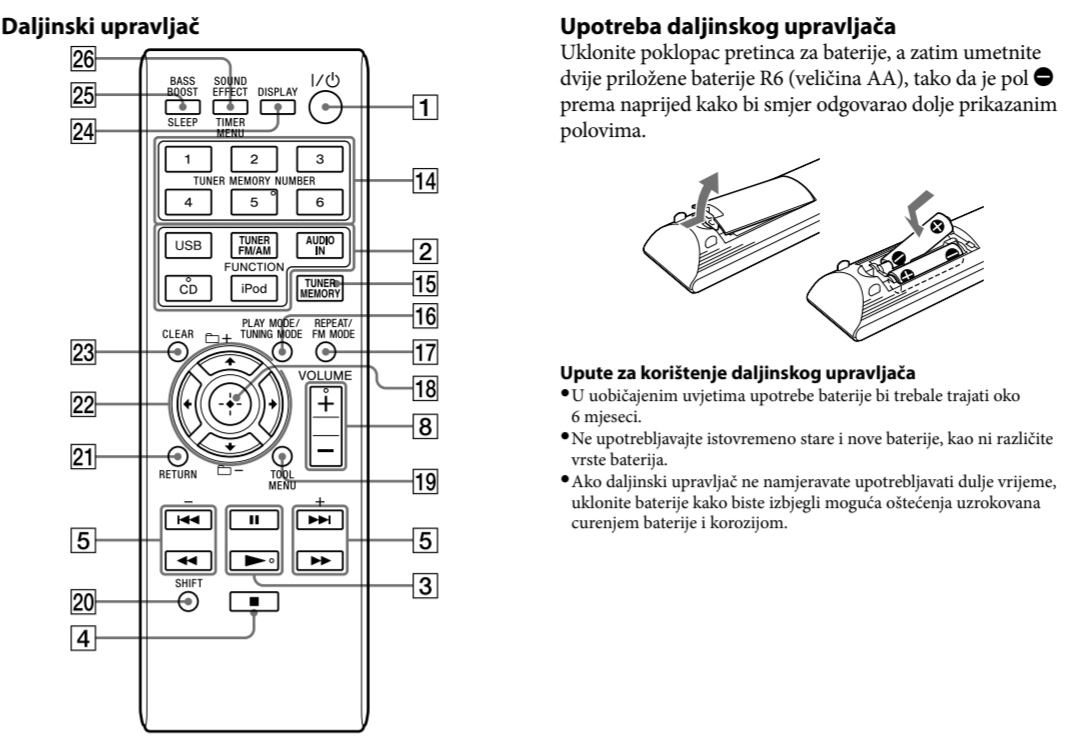

- U ovom se priručniku uglavnom objašnjavaju operacije daljinskog upravljača, ali iste se operacije mogu izvoditi i s pomoću gumba na uređaju s istim ili sličnim nazivima.
- Funkcije SLEEP i TIMER MENU koje su na daljinskom upravljaču označene ružičastom bojom mogu se aktivirati gumbom SHIFT **20**. Ako želite upotrijebiti funkcije SLEEP ili TIMER MENU, pritisnite i držite gumb SHIFT **20** i pritisnite gumb SLEEP **25** ili TIMER MENU **26**. Ako bilo koji od ova dva gumba pritisnete bez gumba SHIFT **24**, sustav će uključiti funkcije BASS BOOST ili SOUND EFFECT.

#### Upotreba daljinskog upravljača

Uklonite poklopac pretinca za baterije, a zatim umetnite dvije priložene baterije R6 (veličina AA), tako da je pol **+** prema naprijed kako bi smjer odgovarao dolje prikazanim polovima.

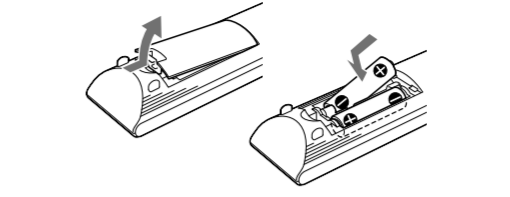

#### Upute za korištenje daljinskog upravljača

- U uobičajenim uvjetima upotrebe baterije bi trebale trajati oko 6 mjeseci.
- Ne upotrebljavajte istovremeno stare i nove baterije, kao ni različite vrste baterija.
- Ako daljinski upravljač ne namjeravate upotrebljavati dulje vrijeme, uklonite baterije kako biste izbjegli moguća oštećenja uzrokovana curenjem baterije i korozijom.

## Radnje

## Reproduciranje CD/MP3 diska

- Odaberite funkciju CD-a. Pritisnite CD FUNCTION **2** na daljinskom upravljaču ili uzastopno pritisćite gumb FUNCTION **2** na uređaju.
- Otvorite vrata CD-a. Na uređaju pritisnite **▲** (Open/Close) **9**. **▲** (Otvaranje/zatvaranje) **9**.

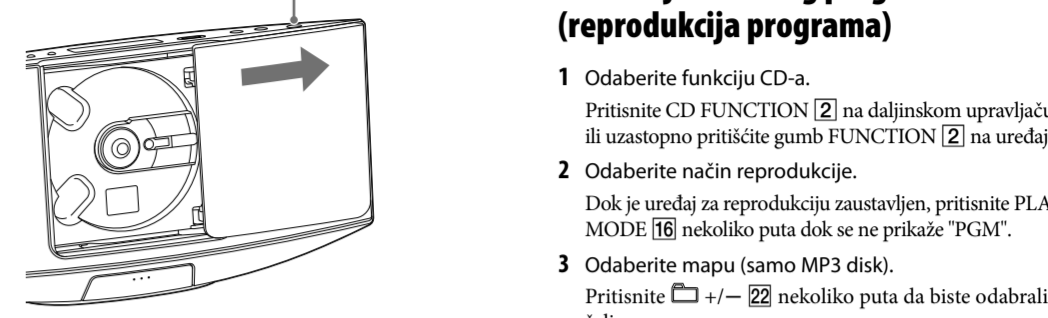

- Postavite disk. Pritisnite središnji dio diska s dva prsta dok disk ne legne na mjesto.

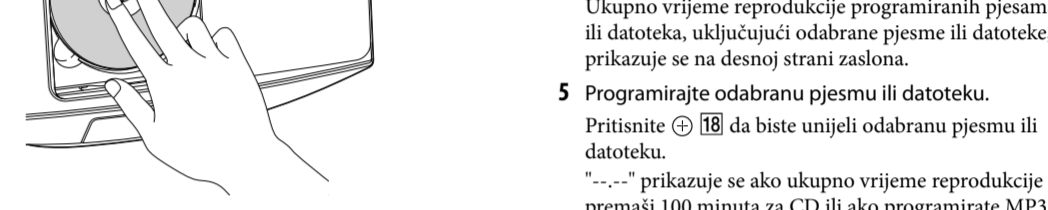
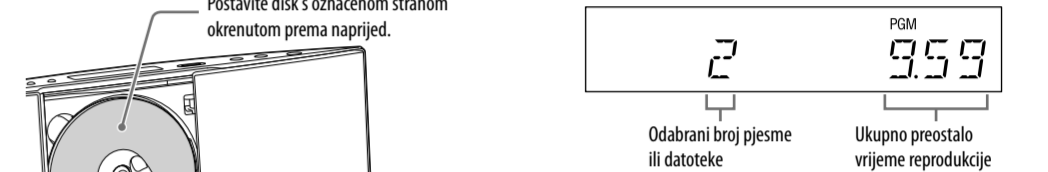

- Zatvorite vratašca CD-a. Na uređaju pritisnite **▲** (Open/Close) **9**. Prikazuje se "READING".
- Započnite reprodukciju. Na daljinskom pritisnite **▶** **3** ili pritisnete **▶****||** **3** na uređaju.

Na uređaju pritisnite **▲** (Open/Close) **9** i izvadite disk tako da podignete rub diska dok istodobno držite prst na središnjoj osi.

**Napomene**

- Sustav će automatski zatvoriti vrata CD-a **12** ako prođe nekoliko minuta bez ikakvih radnji na CD-u dok su vratašca otvorena.
- Ne stavljajte disk nestandardnog oblika (npr. u obliku srca, kvadrata, zvijezde). Takav disk može zapeti u uređaju i uzrokovati nepopravljivu štetu.
- Ako pritisnete I/⏏ **1** dok su vratašca CD-a otvorena, sustav će ih automatski zatvoriti.
- Ne koristite se diskovima koji imaju ljepljivu vrpcu ili ostatke ljeplja jer to može uzrokovati kvar.
- Kad izbacite disk, držite ga za rub. Ne dodiruje površinu.

**Poništavanje programirane reprodukcije**
Dok je uređaj za reprodukciju zaustavljen, pritisnite PLAY MODE **16** nekoliko puta dok se "PGM" ne prestane prikazivati.

**Brisanje zadnje pjesme ili datoteke programa**
Pritisnite CLEAR **23** dok se reprodukcija ne zaustavi.

## Slušanje radija

- Odaberite funkciju TUNER. Pritisnite nekoliko puta gumb TUNER FM/AM FUNCTION **2** na daljinskom upravljaču ili nekoliko puta pritisnite gumb FUNCTION **2** na uređaju.
- Izvršite namještanje.

**Za automatsko traženje**
Pritisnite TUNING MODE **16** nekoliko puta dok se ne prikaže "AUTO", a zatim pritisnite +/- **5**. Traženje će se automatski zaustaviti kad je stanica podešena, a na zaslону će zasvijetliti "TUNED" i "STEREO" (samo za stereo programe).

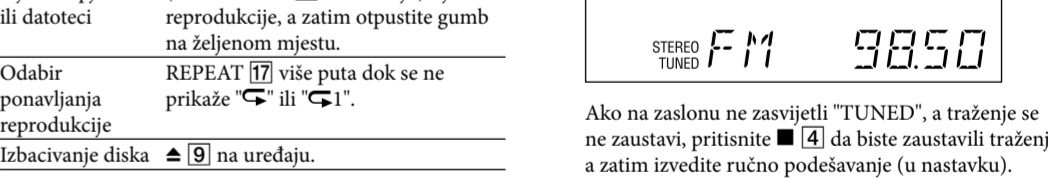

Ako na zaslону ne zasvijetli "TUNED", a traženje se ne zaustavi, pritisnite **■** **4** da biste zaustavili traženje, a zatim izvedite ručno podešavanje (u nastavku).

Kada namjestite stanicu koja omogućuje RDS usluge, emitirani sadržaj prikazuje informacije kao što su naziv usluge ili naziv stanice.

**Za ručno podešavanje**
Pritisnite TUNING MODE **16** nekoliko puta dok se ne prikaže "MANUAL", a zatim pritisnite +/- **5** nekoliko puta da biste postavili stanicu.

**Savjet**
Da biste smanjili statički šum slabe FM stereostanice, pritisnite FM MODE **17** nekoliko puta dok se ne prikaže "MONO" da biste isključili stereoprogram.

### Memoriranje radijskih stanica

- Namjestite željenu stanicu.
- Pritisnite TUNER MEMORY **15** da biste odabrali način memoriranja tunera.

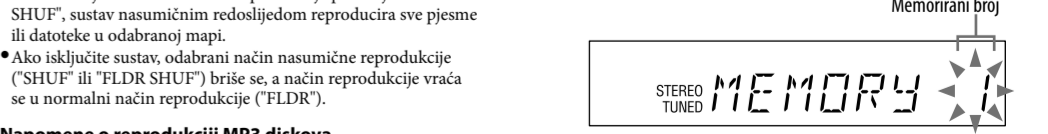

- Pritisnite +/- **5** or **◆**/**◆**/**◆** **22** nekoliko puta da biste odabrali željeni memorirani broj. Ako je odabranom memoriranom broju već dodeljena druga stanica, tu će stanicu zamijeniti nova stanica.

### Upotreba uređaja iPod/iPhone

- Otvorite priključnu stanicu tako da pritisnete sredinu priključne stanice.

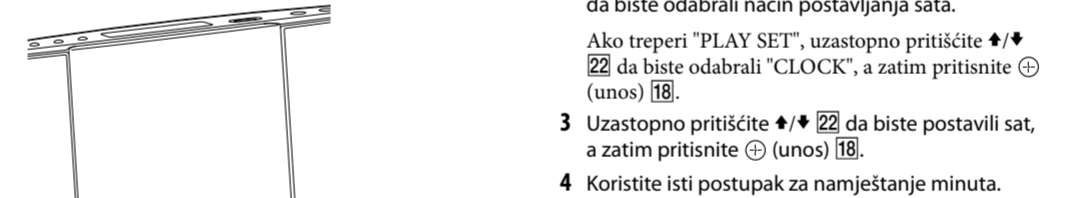

- Postavite uređaj iPod/iPhone.

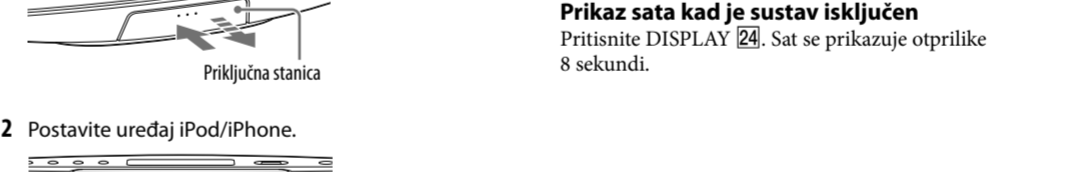

- Maksimalni broj:
  - 255\* mapa (uključujući korijsku mapu)
  - 512 MP3 datoteka
  - 512 MP3 datoteka u jednoj mapi
  - 9 razina mapa (datoteke prikazane u obliku strukture stabla)
- Nije moguće jamčiti kompatibilnost sa svim verzijama softvera za MP3 šifriranje/pisanje, uređajima za snimanje i medijima za snimanje. Nekompatibilni MP3 diskovi mogu prouzročiti šum, reprodukcija može biti isprekidana ili se uopće ne može pokrenuti.

\* To obuhvaća mape u kojima nema MP3 datoteka ili drugih datoteka. Broj mapa koje sustav može prepoznati može biti manji od stvarnog broja mapa, ovisno o strukturi mapa.

## Stvaranje vlastitog programa (reprodukcija programa)

- Odaberite funkciju CD-a. Pritisnite CD FUNCTION **2** na daljinskom upravljaču ili uzastopno pritisćite gumb FUNCTION **2** na uređaju.
- Odaberite način reprodukcije. Dok je uređaj za reprodukciju zaustavljen, pritisnite PLAY MODE **16** nekoliko puta dok se ne prikaže "PGM".
- Odaberite mapu (samo MP3 disk). Pritisnite **☐** +/- **22** nekoliko puta da biste odabrali željenu mapu.
- Odaberite željeni broj pjesme ili datoteke. Pritisnite **◀◀**/**▶▶** **5** nekoliko puta dok se ne prikaže željeni broj pjesme ili datoteke.

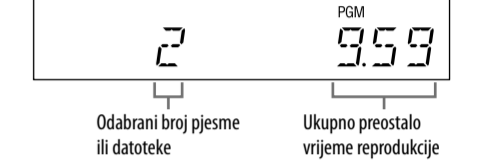

Ukupno vrijeme reprodukcije programiranih pjesama ili datoteka, uključujući odabrane pjesme ili datoteke, prikazuje se na desnoj strani zaslona.

- Programirajte odabranu pjesmu ili datoteku. Pritisnite **◀** **18** da biste unijeli odabranu pjesmu ili datoteku. "--" prikazuje se ako ukupno vrijeme reprodukcije premaši 100 minuta za CD ili ako programirate MP3 datoteka.
- Ponovite korake od 3 do 5 da biste programirali dodatne pjesme ili datoteke, a najviše 25 pjesama ili datoteka.
- Da biste reproducirali programirane pjesme ili datoteke, pritisnite **▶** **3** (ili **▶****||** **3** na uređaju). Program je dostupan dok ne uklonite disk iz utora za disk **12** ili ne isključite kabel za napajanje. Da biste ponovo reproducirali isti program, pritisnite **▶** **3** (ili **▶****||** **3** na uređaju).

**Poništavanje programirane reprodukcije**
Dok je uređaj za reprodukciju zaustavljen, pritisnite PLAY MODE **16** nekoliko puta dok se "PGM" ne prestane prikazivati.

**Brisanje zadnje pjesme ili datoteke programa**
Pritisnite CLEAR **23** dok se reprodukcija ne zaustavi.

