

# ■ Stereo ■ Sustav gramofona

## Vlasnikova evidencija

Broj modela i serijski brojevi nalaze se na stražnjoj strani. Upišite te brojeve na mjestu u nastavku. Ti će vam brojevi trebati prilikom kontaktiranja s prodavačem proizvoda tvrtke Sony u vezi s ovim proizvodom.

Broj modela PS-LX300USB    Serijski broj \_\_\_\_\_

## Upute za upotrebu PS-LX300USB

## UPOZORENJE

Kako biste smanjili rizik od požara ili električnog udara, ne izlažite uređaj kiši ili vlazi.

Kako biste spriječili požar, ne pokrivajte ventilacijski otvor uređaja novinskim papirom, stolnjacima, zavjesama itd. Ne stavljajte upaljene svijeće na uređaj.

Kako biste smanjili rizik od požara ili udara, na sustav ne stavljajte predmete napunjene tekućinom, kao što su vaz.

Nemojte postavljati uređaj u zatvoreni prostor kao što je policica za knjige ili ugrađena vitrina.

Jedinica nije isključena iz izvora AC napajanja ako je priključena u zidnu strujnu utičnicu, čak i ako je sama jedinica isključena.

Sustav instalirajte tako da se kabel za napajanje odmah može isključiti iz zidne utičnice u slučaju problema.

### **Obavijest za korisnike: sljedeće informacije primjenjive su samo za opremu koja je prodana u državama koje primjenjuju direktive EU-a.**

Ovaj uređaj proizvela je tvrtka Sony Corporation sa sjedištem na adresi 1-7-1 Konan Minato-ku, Tokio, 108-0075 Japan. Ovlaštenu je zastupnik za EMC i sigurnost proizvoda Sony Deutschland GmbH, Hedelfinger Strasse 61, 70327 Stuttgart, Njemačka. U vezi sa servisom ili jamstvom obratite se na adrese koje su navedene u zasebnim dokumentima za servis ili jamstvo.

### **Za korisnike u Europi**



### **Odlaganje stare električne i elektroničke opreme (primjenjivo u Europskoj uniji i drugim europskim državama sa sustavima za odvojeno prikupljanje otpada)**

Simbol na proizvodu ili njegovom pakiranju označava da se proizvod ne smije odlagati kao kućanski otpad. Umjesto toga mora se odložiti na odgovarajuće odlagalište za recikliranje električne i elektroničke opreme. Ispravnim odlaganjem ovog proizvoda pomažete u sprječavanju mogućih negativnih posljedica za okoliš i ljudsko zdravlje do kojih bi moglo doći neispravnim odlaganjem ovog proizvoda. Recikliranje materijala pomaže u očuvanju prirodnih resursa. Dodatne informacije o recikliranju ovog proizvoda zatražite od lokalne gradske uprave, komunalne službe za zbrinjavanje otpada ili u trgovini u kojoj ste kupili proizvod.

Ova oprema s kablom za povezivanje kraćim od 3 metra ispitana je i u skladu je s ograničenjima navedenim u direktivi o EMC-u.

## Sadržaj

Informacije o priručniku .....	3
--------------------------------	---

### Početak rada

Sadržaj kutije.....	4
Sastavljanje gramofona.....	4
Povezivanje audiouređaja.....	5

### Radnje

Reprodukcija gramofonske ploče.....	6
Snimanje audiozapisa na računalo.....	7

### Dodatne informacije

Mjere opreza .....	12
Održavanje.....	12
Rješavanje problema .....	13
Specifikacije.....	16
Dijelovi i kontrole.....	17

## Informacije o priručniku

Zahvaljujemo vam na kupnji sustava stereo gramofona marke Sony. Prije upotrebe jedinice pažljivo pročitajte ovaj priručnik i zadržite ga za buduću referencu.

- IBM i PC/AT registrirani su zaštitni znaci tvrtke International Business Machines Corporation.
- Microsoft, Windows i Windows Vista registrirani su zaštitni znaci ili zaštitni znaci tvrtke Microsoft Corporation u Sjedinjenim Američkim Državama i/ili drugim zemljama.
- U ovom se priručniku Microsoft® Windows® XP Home Edition i Microsoft® Windows® XP Professional nazivaju Windows XP.
- U ovom se priručniku Microsoft® Windows Vista® Home Basic, Windows Vista® Home Premium, Windows Vista® Business i Windows Vista® Ultimate nazivaju Windows Vista.
- U ovom se priručniku Microsoft® Windows 7® Home Premium, Microsoft® Windows 7® Professional i Microsoft® Windows 7® Ultimate nazivaju Windows 7.
- Sound Forge zaštitni je znak ili registrirani zaštitni znak tvrtke Sony Creative Software Inc. u Sjedinjenim Američkim Državama i drugim zemljama.
- Svi ostali nazivi sustava i proizvoda zaštitni su znaci ili registrirani zaštitni znaci svojih vlasnika. Oznake <sup>TM</sup> i ® izostavljene su iz ovog priručnika.

## Početak rada

### Sadržaj kutije

Provjerite jesu li uz gramofon priložene sljedeće stavke:

- Tanjur (s pogonskim remenom) (1)
- Gumena podloga (1)
- Adapter 45 o/min (1)
- USB kabel (1)
- CD-ROM sa softverom „Sound Forge Audio Studio LE” (1)
- Upute za upotrebu (ovaj priručnik)
- Vodič za instalaciju softvera „Sound Forge Audio Studio LE”
- Snimanje audiozapisa gramofonskih ploča na računalo
- Prvo pročitajte ovo.

### Sastavljanje gramofona

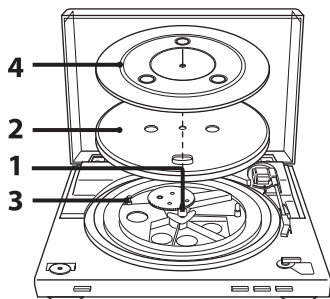

- 1 Pomaknite veće dijelove u većem zupčaniku u smjeru strelice.

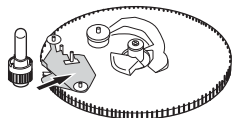

- 2 Pažljivo položite tanjur na osovinu.

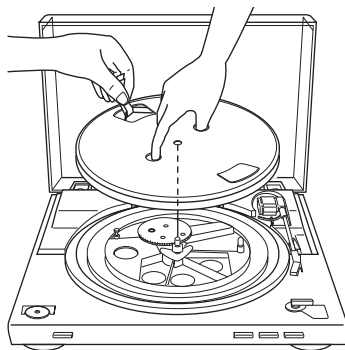

- 3 Vrpcom zakvačite pogonski remen oko remenice motora.

Pazite da se pogonski remen ne uvrće. Nakon omatanja remena ne zaboravite ukloniti vrpцу.

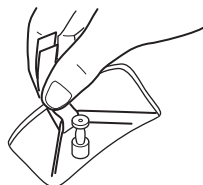

- 4 Postavite gumenu podlogu na tanjur. Gramofon je sastavljen.

#### Napomena

Ponekad se, nakon sastavljanja ili pomicanja gramofona, prilikom priključivanja AC kabela za napajanje gramofon pokreće i gramofonska se ručica spušta na tanjur čak i ako nije pritisnut START.

Ako se to dogodi, pritisnite STOP za vraćanje gramofonske ručice na postolje.

## Postupak za uklanjanje poklopcu za zaštitu od prašine

Dok je poklopac za zaštitu od prašine otvoren do kraja, uhvatite oba njegova kraja i pažljivo ga uklonite.

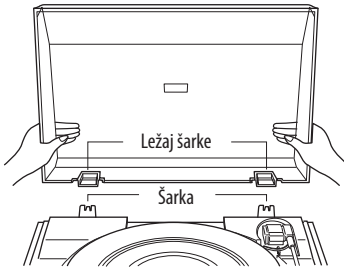

### Savjet

Gramofon možete upotrebljavati sa skinutim poklopcem za zaštitu od prašine. U tom slučaju poklopac pravilno pohranite.

## Postupak za postavljanje poklopcu za zaštitu od prašine

Ležajeve šarki poklopcu za zaštitu od prašine umetnite u šarke na stražnjoj strani kućišta.

## Povezivanje audiouređaja

Cinčni je kabel priključen na stražnji dio kućišta.

- 1 Postavite prekidač PHONO/LINE (na stražnjem dijelu gramofona) sukladno priključcima stereo sustava (pojačala).

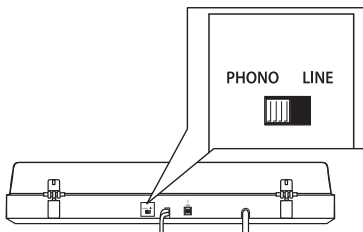

- Ako stereo sustav (pojačalo) ima ulazne priključke PHONO (priključivanje na ulazne priključke PHONO), → postavite na PHONO. Funkcija ekvilizatora je isključena.

- Ako stereo sustav (pojačalo) nema ulazne priključke PHONO (priključivanje na ulazne priključke AUX, VIDEO itd.), → postavite na LINE. Funkcija ekvilizatora je uključena.

- 2 Priključite kabel s bijelim utikačem u bijeli priključak (L), a kabel s crvenim utikačem u crveni priključak (R).

Pazite da utikači budu čvrsto priključeni. Ako utikači nisu čvrsto priključeni, može doći do šuma.

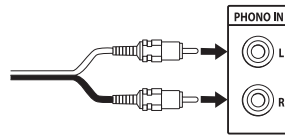

- 3 Priključite AC kabel za napajanje.

Priključite AC kabel za napajanje u AC zidnu utičnicu nakon svih ostalih povezivanja iz koraka 1 i 2.

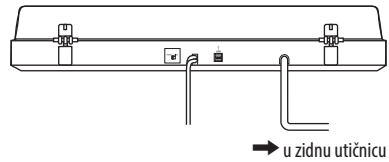

## Radnje

# Reprodukcija gramofonske ploče

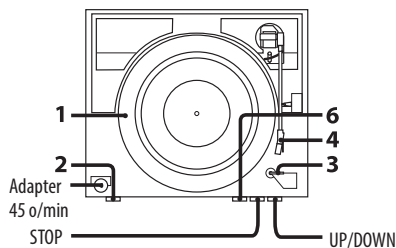

- 1 Postavite gramofonsku ploču na tanjur.

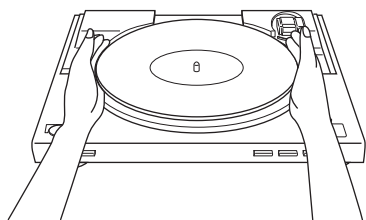

### Napomena

Na tanjur stavljajte samo po jednu gramofonsku ploču. Ako stavite dvije ili više ploča, gramofonska igla neće imati dobar kontakt s utorima, što će narušiti kvalitetu reprodukcije.

- 2 Pritisnite gumb za odabir brzine kako biste odabrali brzinu.
- 3 Postavite SIZE SELECTOR na 17 ili 30.
- 4 Skinite zaštitni pokrov kako biste izložili gramofonsku iglu.
- 5 Zatvorite poklopac za zaštitu od prašine.

- 6 Pritisnite START.  
Tanjur se počinje okretati.

### Napomena

Smanjite jačinu zvuka pojačala kako biste spriječili njegovo oštećenje. Ako se gramofonska ručica spusti i igla dodirne ploču, može se čuti glasno škripanje i može doći do oštećenja pojačala ili zvučnika. Prilagodite jačinu zvuka pojačala nakon spuštanja gramofonske igle.

- 7 Prilagodite jačinu zvuka na pojačalu.

### Kada reprodukcija završi

Gramofonska se ručica automatski vraća na svoje postolje, a tanjur se prestaje okretati.

### Postupak za zaustavljanje reprodukcije

Pritisnite gumb STOP.  
Gramofonska ručica vraća se na postolje.  
Tanjur se prestaje okretati.

### Postupak za pauziranje reprodukcije

Pritisnite gumb UP/DOWN za podizanje gramofonske igle s gramofonske ploče.

### Postupak za reprodukciju drugog dijela gramofonske ploče

- 1 Nakon što izvršite 4. korak, pritisnite gumb UP/DOWN i podignite gramofonsku ručicu.
- 2 Pomaknite gramofonsku ručicu u željeni položaj.
- 3 Pritisnite gumb UP/DOWN.  
Gramofonska se ručica spušta na ploču i započinje reprodukcija.

### Postupak za reprodukciju gramofonske ploče od 17 cm

Stavite priloženi adapter 45 o/min na osovinu. Kada vam više ne bude potreban, adapter vratite u ladicu za adapter.

# Snimanje audiozapisa na računalo

Audiozapise s gramofonske ploče možete snimiti na računalo na sljedeći način:

- povezivanjem gramofona i računala pomoću priloženog USB kabela
- upotrebom priloženog softvera „Sound Forge Audio Studio LE”

## Zahtjevi sustava koji moraju biti ispunjeni za povezivanje računala s gramofonom\*

- Podržana računala:  
IBM PC/AT ili kompatibilna računala
- Operacijski sustavi:  
Windows® XP Home Edition Service Pack 2 ili novija verzija  
Windows® XP Professional Service Pack 2 ili novija verzija  
Windows Vista® Home Basic  
Windows Vista® Home Premium  
Windows Vista® Business  
Windows Vista® Ultimate  
Windows 7 Home Premium  
Windows 7 Professional  
Windows 7 Ultimate  
unaprijed instalirani (isključivo instalirani od strane proizvođača)
  - Operacijski sustavi koji se ne nalaze na gornjem popisu nisu podržani.
  - Operacijski sustavi Windows XP 64-bitni i Windows Vista 64-bitni nisu podržani.
  - Priloženi softver Sound Forge Audio Studio LE podržava operacijske sustave Windows XP 32-bitne i Windows Vista 32-/64-bitne. Verzija 9.0d ili novija podržava operacijski sustav Windows 7 32-/64-bitni.

### Hardversko okruženje:

- Ulaz: USB ulaz\*\*

\* Potreban prilikom snimanja audiozapisa s gramofonskih ploča na računalo putem USB veze.

\*\*USB priključak gramofona podržava USB (maksimalnu brzinu).

## Napomene

- Za gore navedeno radno okruženje nije zajamčeno da će gramofon raditi sa svim računalima.
- Rad gramofona nije zajamčen s računalima konfiguriranim kod kuće, operacijskim sustavima koji su privatno nadograđeni ili višestrukim operacijskim sustavima.
- Nije zajamčeno da će gramofon na svim računalima raditi s funkcijama kao što su obustavljanje sustava, mirovanje (stanje pripravnosti) i hibernacija.

## Instalacija priloženog softvera

Prije snimanja instalirajte priloženi softver, „Sound Forge Audio Studio LE”.

Nakon što ga jednom instalirate na svoje računalo, softver više ne morate ponovno instalirati.

- 1 Umetnite priloženi CD-ROM u CD pogon računala.
- 2 Instalirajte softver sukladno uputama na zaslону.

### Savjet

Pojednosti o instalaciji softvera potražite u vodiču za instalaciju softvera „Sound Forge Audio Studio LE”.

## Povezivanje USB kabela

Povežite gramofon i računalo pomoću priloženog USB kabela.

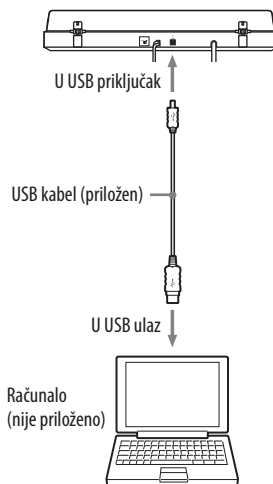

## Napomene

- Nije zajamčen rad gramofona s USB koncentratorom ili USB produžnim kabelom. Upotrijebite priloženi USB kabel.
- Čvrsto priključite USB kabel u USB priključak/USB ulaz jer u protivnom može doći do kvara.
- Odspojite USB kabel dok nije u upotrebi jer bi u protivnom mogao uzrokovati šum.
- Dok su gramofon i računalo povezani putem USB kabela, zvuk namješten putem ekvilizatora gramofona ulazi preko USB ulaza računala prilikom reprodukcije s gramofona za snimanje audiozapisa na računalo.

## Savjet

USB upravljački programi sadržani su u operacijskom sustavu ako upotrebljavate Windows XP, Windows Vista ili Windows 7. USB upravljački programi instalirat će se automatski prilikom prvog povezivanja sustava s računalom. Pojedinih potražite u priručniku za računalo.

## Postavljanje računala: Windows XP

([Upravljačka ploča] nalazi se pod [Prikaz kategorije])

- 1 Odaberite mogućnost [Upravljačka ploča] u izborniku [Start].
- 2 Kliknite [Zvukovi, govor i audiouređaji].
- 3 Kliknite [Zvukovi i audiouređaji].
- 4 Kliknite karticu [Audio].
- 5 Odaberite [USB AUDIOKODEK] za [Zadani uređaj] mogućnosti [Snimanje zvuka].
- 6 Kliknite [U redu].

## Postavljanje računala: Windows Vista

([Upravljačka ploča] nalazi se u prikazu [Početna stranica upravljačke ploče])

- 1 Odaberite mogućnost [Upravljačka ploča] u izborniku [Start].
- 2 Kliknite [Hardver i zvuk].
- 3 Kliknite [Zvuk].
- 4 Kliknite karticu [Snimanje].
- 5 Odaberite [USB AUDIOKODEK] za [Mikrofon].
- 6 Kliknite [Postavi zadano].
- 7 Odaberite [USB AUDIOKODEK] i zatim kliknite [Svojstva].
- 8 Kliknite karticu [Napredno].
- 9 Odaberite [2-kanalno, ...] (npr.: [2-kanalno, 16-bitno, 44100 Hz (CD kvaliteta)]) s padajućeg popisa [Zadani format].
- 10 Kliknite [U redu].

## Napomena

- Za prijenos stereo signala s gramofona na računalo izvršite korake 7 do 10 ako je potrebno.
- Razinu ulaznog signala možete postaviti za Windows Vista SP1 ili noviju verziju. Pojedinih potražite u uputama za upotrebu računala.



## Postavljanje računala: Windows 7

([Upravljačka ploča] nalazi se pod prikazom [Kategorija])

- 1 Odaberite mogućnost [Upravljačka ploča] u izborniku [Start].
- 2 Kliknite [Hardver i zvuk].
- 3 Kliknite [Upravljanje audiouređajima] pod [Zvuk].
- 4 Kliknite karticu [Snimanje] i provjerite je li mogućnost [Zadani uređaj] postavljena za [USB AUDIOKODEK].
- 5 Odaberite [USB AUDIOKODEK] i zatim [Svojstva].
- 6 Kliknite karticu [Napredno].
- 7 Odaberite [2-kanalno, ...] (npr.: [2-kanalno, 16-bitno, 44100 Hz (CD kvaliteta)]) ili [2-kanalno, 16-bitno, 48000 Hz (DVD kvaliteta)] s padajućeg popisa [Zadani format].
- 8 Kliknite [U redu].

### Napomena

Za prijenos stereo signala s gramofona na računalo potrebni su koraci 5 do 8.

## Postupak za postavljanje razine ulaznog signala

- 1 Kliknite karticu [Razine] na zaslonu svojstava [USB AUDIOKODEK].
- 2 Klizač pomaknite na 0.
- 3 Namjestite klizač pomoću tipke kursora. Odgovarajuća postavka za gramofon je 2 na zaslonu s prikazom razine [0, 0, 1, 2, 3, ...]. Istodobno provjerite da nije uključen gumb za isključenje zvuka.



- 4 Kliknite [U redu].

### Napomena

Ne prekoračujte preporučeni raspon prilikom postavljanja ulazne razine (primjerice postavljajući lijevu stranu do kraja na 0 ili povećavajući digitalnu vrijednost na zaslonu za prikaz razine). U tom se slučaju zvuk možda uopće neće emitirati ili će biti izobličen.

## Emitiranje zvuka putem zvučnika računala

Prilikom prvog povezivanja gramofona i računala pomoću USB kabela, mogućnost [USB AUDIOKODEK za zvučnik] automatski se dodaje na [Uređaj za reprodukciju] i postavlja na [Zadani uređaj].

U tom se stanju zvuk ne emitira putem zvučnika računala. Računalo postavite sukladno operacijskom sustavu koji upotrebljavate na sljedeći način:

### Postavljanje zadanog uređaja za reprodukciju ako upotrebljavate operacijski sustav Windows XP

Izvršite sljedeće korake kako biste promijenili postavke uređaja za reprodukciju na svom računalu:

- 1 Odaberite mogućnost [Upravljačka ploča] u izborniku [Start].
- 2 Odaberite [Zvukovi i audiouređaji].
- 3 Kliknite karticu [Audio].
- 4 U okviru [Reprodukcija zvuka] odaberite zvučnu karticu računala s padajućeg popisa [Zadani uređaj].  
Uređaj može biti različit, ovisno o vašem računalu. Pojediniosti potražite u dokumentaciji računala.
- 5 Kliknite [Primijeni] i zatim [U redu] kako biste zatvorili zaslon [Svojstva zvukova i audio uređaja].

### Postavljanje zadanog uređaja za reprodukciju ako upotrebljavate operacijski sustav Windows Vista

([Upravljačka ploča] nalazi se pod prikazom [Kategorija])

- 1 Odaberite mogućnost [Upravljačka ploča] u izborniku [Start].
- 2 Odaberite [Hardver i zvuk].
- 3 Odaberite [Upravljanje audiouređajima].
- 4 Odaberite karticu [Reprodukcija].
- 5 Na kartici [Reprodukcija] odaberite zvučnike računala i kliknite [Postavi zadan].  
Uređaj može biti različit, ovisno o vašem računalu. Pojediniosti potražite u dokumentaciji računala.
- 6 Kliknite [U redu] kako biste zatvorili zaslon [Zvuk].

### Postavljanje zadanog uređaja za reprodukciju ako upotrebljavate operacijski sustav Windows 7

([Upravljačka ploča] nalazi se pod prikazom [Kategorija])

- 1 Odaberite mogućnost [Upravljačka ploča] u izborniku [Start].
- 2 Odaberite [Hardver i zvuk].
- 3 Odaberite [Upravljanje audiouređajima].
- 4 Odaberite karticu [Reprodukcija].
- 5 Na kartici [Reprodukcija] odaberite zvučnike računala i kliknite [Postavi zadan].  
Uređaj može biti različit, ovisno o vašem računalu. Pojediniosti potražite u dokumentaciji računala.
- 6 Kliknite [U redu] kako biste zatvorili zaslon [Zvuk].

## Postavljanje zadanog uređaja za reprodukciju u aplikaciji Sound Forge Audio Studio LE

- 1 Pokrenite softver Sound Forge Audio Studio LE.
- 2 Odaberite [Omiljene postavke] u izborniku [Opcije].
- 3 Odaberite karticu [Audio].
- 4 Odaberite [Microsoft Sound Mapper] na padajućem popisu [Vrsta audiouređaja].
- 5 Kliknite [Primijeni] i zatim [U redu] kako biste zatvorili zaslon [Omiljene postavke].

### Ako i dalje ne čujete zvuk

Provjerite priključivanje. Izađite iz softvera Sound Forge Audio Studio LE pa ga zatim ponovno pokrenite.

## Snimanje audiozapisa s gramofona na računalo

Pojedinosti o radnjama snimanja potražite u priloženom dokumentu pod naslovom „Snimanje audiozapisa s gramofonskih ploča na računalo”.

Pojedinosti o upotrebi softvera potražite u vodiču za brzi početak za softver „Sound Forge Audio Studio LE” (nalazi se na priloženom CD-ROM-u) ili upotrijebite pomoć na mreži za softver.

### Referentni vodiči za priloženi softver

Pogledajte sljedeće upute:

- Vodič za instalaciju softvera „Sound Forge Audio Studio LE”:  
Upute za instalaciju softvera „Sound Forge Audio Studio LE” potražite u priloženom priručniku.
- Videozapis s uputama za „Sound Forge Audio Studio LE”:  
U ovom se videozapisu nalaze jednostavne upute za upotrebu softvera. Nakon instalacije softvera videozapis s uputama prikazuje se prilikom prvog pokretanja softvera.
- Vodič za brzi početak za softver „Sound Forge Audio Studio LE” (nalazi se na priloženom CD-ROM-u):  
Donosi upute o osnovama rada sa softverom.

## Dodatne informacije

### Mjere opreza

#### O sigurnosti

- Prije uključivanja jedinice provjerite odgovara li radni napon jedinice naponu lokalne električne mreže koja je izvor napajanja.
- Ako u kućište jedinice dospije neki predmet ili tekućina, isključite jedinicu iz struje i odnesite je na provjeru u ovlaštenu servis prije nastavka upotrebe.
- Isključite uređaj iz zidne utičnice ako ga ne namjeravate koristiti dulje vrijeme. Pri isključivanju kabela iz struje povucite utikač. Nikada ne vucite kabel.

#### O postavljanju

- Jedinicu postavite na ravnu površinu.
- Izbjegavajte postavljanje jedinice pored električnih uređaja (kao što su televizor, sušilo za kosu ili fluorescentna svjetiljka) koji mogu uzrokovati smetnje ili šum.
- Jedinicu postavite na mjesto gdje neće biti izložena vibracijama, primjerice od zvučnika, lupanja vratima itd.
- Jedinicu držite podalje od izravne sunčeve svjetlosti, ekstremnih temperatura i prekomjerne prašine i vlage.

#### O ponovnom pakiranju

Zadržite kartonsku kutiju i ostali ambalažni materijal. Dobro će vam doći za transport jedinice.

Ako imate pitanja ili problema u vezi s jedinicom koja nisu obrađena u ovom priručniku, obratite se najbližem prodavaču proizvoda tvrtke Sony.

#### Napomena o snimanju

Snimljena glazba ograničena je samo na osobnu upotrebu. Upotreba glazbe izvan ovih ograničenja zahtijeva dopuštenje vlasnika autorskih prava.

## Održavanje

### Njega gramofonske igle i ploča

Kako biste spriječili preuranjeno trošenje gramofonske igle i ploča, redovno ih čistite prije reprodukcije.

Iglu očistite četkanjem od stražnjeg prema prednjem dijelu rabeći kvalitetnu četkicu za čišćenje gramofonskih igala. Ne čistite iglu vršcima prstiju. Prilikom upotrebe tekućeg sredstva za čišćenje gramofonskih igala pripazite da previše ne navlažite iglu.

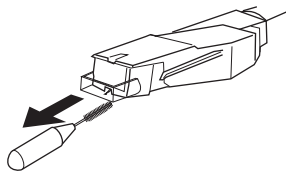

Ploče očistite temeljitim brisanjem rabeći kvalitetno sredstvo za čišćenje ploča.

### Čišćenje kućišta i poklopca za zaštitu od prašine

Redovno čistite kućište i poklopac za zaštitu od prašine mekom i suhom krpom. Ako imate problema s uklanjanjem mrlja, upotrijebite meku krpom malo navlaženu u otopini blagog deterdženta. Ne upotrebljavajte otapala kao što su alkohol, benzin ili razrjeđivač jer bi oni mogli oštetiti površinu.

### Zamjena gramofonske igle

Očekivani vijek trajanja zvučnice iznosi oko 500 sati. Za očuvanje dobre kvalitete zvuka i izbjegavanje oštećenja ploča preporučujemo zamjenu gramofonske igle unutar tog vremenskog ograničenja.

Za zamjenu gramofonske igle obratite se najbližem prodavaču proizvoda tvrtke Sony.

## Postupak za uklanjanje gramofonske igle

- 1 Isključite gramofon i pojačalo i odspojite AC kabele za napajanje.
- 2 Stavite zaštitni pokrov na gramofonsku iglu.



- 3 Uхватite držač gramofonske igle i povucite ga prema dolje dalje od uložka/umetnice gramofonske igle na prikazani način.

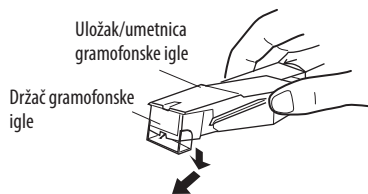

## Postupak za postavljanje gramofonske igle

Tijekom postupka gramofonska igla mora biti zaštićena zaštitnim pokrovom.

- 1 Uхватite obje strane držača gramofonske igle i umetnite hvatište igle u uložak/umetnicu.

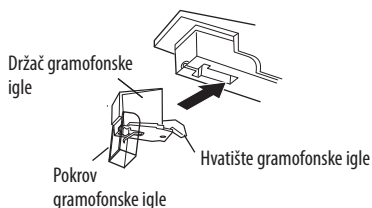

- 2 Gurnite držač gramofonske igle tako da klikne i u potpunosti se zabravi na mjestu.

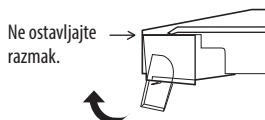

### Napomena

Ne gurajte pokrov gramofonske igle nasilu. U protivnom nezaštićena gramofonska igla može uzrokovati ožljede ili se sama oštetiti.

## Rješavanje problema

Prije upotrebe kontrolnog popisa u nastavku, provjerite sljedeće:

- Je li kabel za napajanje čvrsto priključen.
- Jesu li kabeli zvučnika čvrsto priključeni. Ako su problemi i dalje prisutni nakon obavljanja tih provjera, obratite se najbližem prodavaču proizvoda tvrtke Sony.

## Reprodukcija gramofonske ploče

### Gramofonska ručica preskače, kliže se ili se ne pomiče.

- Gramofon nije na ravnom. Postavite gramofon na ravnu površinu.
- Ploča je prljava ili izgrebana. Očistite ploču komercijalno dostupnim kompletom za čišćenje gramofonskih ploča ili je zamijenite.

### Loša kvaliteta zvuka, previše šumova, isprekidan zvuk itd...

- Gramofonska igla prljava je ili istrošena. Uklonite prašinu s gramofonske igle pomoću četkice za čišćenje gramofonske igle ili zamijenite istrošenu iglu (pogledajte stranicu 12).
- Na gramofonskoj se ploči nakupila prljavština ili prašina. Očistite ploču pomoću kvalitetnog sredstva za čišćenje ploča.

## Tutnjanje ili niskofrekvencijsko zavijanje\*.

- Gramofon je postavljen preblizu zvučnicima. Odmaknite zvučnike od gramofona.

\* Ova pojava, pod nazivom „povrat zvuka“, javlja se kada se vibracije sa zvučnika prenose zrakom ili čvrstim objektima (kao što su police, ormarić ili pod) na gramofon i tamo ih hvata gramofonska igla, pojačava ih i reproducira putem zvučnika.

## Čuje se šum.

- Ako PHONO kabel nije priključen u PHONO ulazne priključke stereo sustava (pojačala), gramofon je s računalom povezan pomoću USB kabela.
  - Postavite prekidač PHONO/LINE na stražnjoj strani gramofona u položaj LINE.
    - \* Dok je u položaju LINE, ne priključujte PHONO kabel u PHONO ulazne priključke stereo sustava (pojačala).
  - Proverite da kraj PHONO kabela ne dodiruje metal.
- Gramofon je s računalom povezan pomoću USB kabela. Ako izravno priključite stereo sustav (pojačalo) ili neki drugi uređaj dok je USB kabel priključen, može se javiti šum.

## Tempo je nepravilno.

- Nepravilan broj o/min. Podesite postavku broja o/min tako da odgovara onoj gramofonske ploče. (Odaberite „33” za ploče s 33 1/3 o/min ili „45” za ploče s 45 o/min.)
- Pogonski remen je uvrnut. Poravnajte remen.

## Pogonski remen je oštećen.

- Zamijenite pogonski remen. Za pojedinosti se obratite najbližem prodavaču proizvoda tvrtke Sony.

## Tanjur se ne okreće.

- Proverite je li kabel za napajanje umetnut do kraja u AC zidnu utičnicu.
- Proverite je li pogonski remen u potpunosti vezicom učvršćen oko remenice motora.

## Pogonski remen je puknut.

- Zamijenite pogonski remen. Za pojedinosti se obratite najbližem prodavaču proizvoda tvrtke Sony.

## Zvuk je previše tih ili izobličen.

- Gramofon nije priključen u PHONO IN ulaze na pojačalu (pogledajte stranicu 5).

## USB povezivanje/snimanje

### Računalo ne prepoznaje gramofon.

- Isključite i ponovno priključite priloženi USB kabel.
- Dok su gramofon i računalo povezani, ponovno pokrenite računalo.
- Odspojite priloženi USB kabel i ponovno pokrenite računalo. Nakon ponovnog pokretanja povežite računalo i gramofon pomoću priloženog USB kabela.
- Postavka uređaja na računalu možda nije pravilno namještena.
  - Prilikom prvog povezivanja gramofona i računala pomoću USB kabela ili povezivanja na drugi USB ulaz, može doći do ponovne instalacije upravljačkih programa USB uređaja. Kako biste provjerili je li upravljački program pravilno instaliran, provjerite sljedeće:
    - Za Windows XP  
([Upravljačka ploča] nalazi se pod [Prikaz kategorije])

**1** Odaberite mogućnost [Upravljačka ploča] u izborniku [Start].

**2** Kliknite [Performanse i održavanje].

**3** Kliknite [Sustav].

**4** Kliknite karticu [Hardver] i zatim [Upravitelj uređaja].

**5** Proverite zaslon [Upravitelj uređaja].  
Proverite instalirane uređaje na sljedeći način.

- [Uređaji s USB sučeljem čovjek-stroj] i [HID-kompatibilni klijentski uređaj] pod [Uređaji sa sučeljem čovjek-stroj]
- [USB audiouređaj] pod [Kontroleri za zvuk, video i igre]
- [USB kompozitni uređaj] pod [Kontroleri univerzalne serijske sabirnice]

- Za sustav Windows Vista ([Upravljačka ploča] nalazi se u prikazu [Početna stranica upravljačke ploče])
- 1 Odaberite mogućnost [Upravljačka ploča] u izborniku [Start].
  - 2 Odaberite [Sustav i održavanje].
  - 3 Odaberite [Upravitelj uređaja].
  - 4 Provjerite zaslon [Upravitelj uređaja].  
Provjerite instalirane uređaje na sljedeći način.
    - [Uređaji s USB sučeljem čovjek-stroj] i [HID-kompatibilni klijentski uređaj] pod [Uređaji sa sučeljem čovjek-stroj]
    - [USB AUDIOKODEK] pod [Kontroleri za zvuk, video i igre]
    - [USB kompozitni uređaj] pod [Kontroleri univerzalne serijske sabirnice]
- Za Windows 7 ([Upravljačka ploča] nalazi se pod prikazom [Kategorija])
- 1 Odaberite mogućnost [Upravljačka ploča] u izborniku [Start].
  - 2 Kliknite [Hardver i zvuk].
  - 3 Kliknite [Upravitelj uređaja] pod [Uređaji i pisači].
  - 4 Provjerite zaslon [Upravitelj uređaja].  
Provjerite instalirane uređaje na sljedeći način.
    - [HID-kompatibilni klijentski uređaj] i [Uređaj s USB ulazom] pod [Uređaji sa sučeljem čovjek-stroj]
    - [USB AUDIOKODEK] pod [Kontroleri za zvuk, video i igre]
    - [USB kompozitni uređaj] pod [Kontroleri univerzalne serijske sabirnice]

### Napomene

- Ako ćete uređaj povezivati s drugim USB ulazima, možda ćete morati instalirati USB upravljačke programe.
- Prilikom priključivanja u drugi USB ulaz računalo automatski ponovno instalira upravljački program. U tom slučaju provjerite je li upravljački program pravilno instaliran u skladu s ovim postupkom.

### Snimljeni zvuk je isprekidan.

- CPU računala je preopterećen. Zatvorite druge aplikacije.
- Drugi su USB uređaji povezani s vašim računalom i koriste se istodobno. Isključite druge USB uređaje.

### Nije moguće snimanje zvuka s gramofona na računalo ili je zvuk izobličen.

- Uređaj za snimanje zvuka na računalo nije pravilno namješten. Pogledajte stranice 8 – 11 kako biste provjerili postavke uređaja.
- Razina ulaznog signala premašuje preporučenu postavku raspona; prilagodite je (pogledajte stranicu 9).

### Javlja se šum u snimljenom zvuku.

- U blizini gramofona nalaze se električne žice, fluorescentne svjetiljke ili mobilni telefoni. Odmaknite gramofon od svih mogućih izvora elektromagnetskih smetnji.

### Priloženi se softver ne pokreće.

- Prošlo je trideset dana od instalacije softvera, a registracija korisnika nije dovršena. Dovršite registraciju korisnika.

### Od vas se traži da unesete serijski broj na početnom zaslonu priloženog softvera.

- Instalacija nije uspjela. Deinstalirajte softver pa ga ponovno instalirajte. Ako su na računalo pokrenuti programi kao što je antivirusni program, isključite ih prije instalacije priloženog softvera.

### Napomene

- Pojediniosti o radu računala potražite u uputama za upotrebu računala.
- Neki se kvarovi ne mogu riješiti čak ni nakon pokretanja rješavanja problema. U tim se slučajevima obratite najbližem prodavaču proizvoda tvrtke Sony.

---

## Specifikacije

### Motor i tanjur

Pogonski sustav:

pogonski sustav s remenom

Motor:

DC motor

Tanjur:

promjera 295 mm (od lijevanog aluminija)

Brzine:

33  $\frac{1}{3}$  i 45 o/min, 2 brzine

Zavijanje i podrhtavanje:

manje od 0,25 % (WRMS)

Omjer signal – šum:

više od 50 dB (DIN-B)

### Gramofonska ručica

Vrsta:

dinamički uravnotežena, ravno oblikovana  
s mekanom regulacijom amortizacije

Stvarna duljina ručice:

195 mm

### USB priključak

Izvor napajanja:

napajanje kompatibilno s USB sabirnicom  
(5 V, 100 mA)

(napajanje putem računala povezanog  
pomoću priloženog USB kabela)

Izlazni priključak:

priključno napajanje

(putem USB priključka)

B priključnica USB serije

USB (puna brzina)

### Općenito

Zahtjevi napajanja:

Sjevernoamerički model:

120 V AC, 60 Hz

Ostali modeli:

230 – 240 V AC, 50/60 Hz

Potrošnja energije:

2 W

Dimenzije:

pribl. 420 × 95 × 360 mm (š/v/d)

Težina:

3,3 kg

Dizajn i specifikacije podložni su promjenama  
bez prethodne najave.



# Dijelovi i kontrole

- |   |                                    |    |                             |
|---|------------------------------------|----|-----------------------------|
| 1 | Osovina                            | 10 | Šarka                       |
| 2 | Adapter 45 o/min                   | 11 | Gramofonska ručica          |
| 3 | Gumb za odabir brzine              | 12 | Postolje gramofonske ručice |
| 4 | Gumena podloga                     | 13 | Podizač na prst             |
| 5 | Tanjur                             | 14 | SIZE SELECTOR               |
| 6 | Uložak i umetnica gramofonske igle | 15 | Gumb STOP                   |
| 7 | Gumb START                         | 16 | Gumb UP/DOWN                |
| 8 | Izolator                           | 17 | Prekidač PHONO/LINE         |
| 9 | Poklopac za zaštitu od prašine     | 18 | USB priključak              |

## Prednja strana

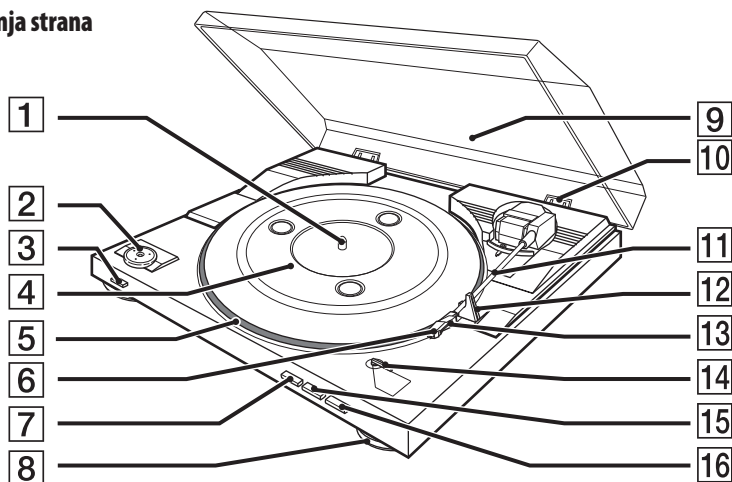

## Stražnja strana

