

PDP TV prijemnik



Upute za uporabu _____

HR

⚠ Prije uporabe TV prijemnika, pročitajte poglavlje "Sigurnosne informacije" u ovom priručniku i sačuvajte priručnik za buduću uporabu.

KE-W50A10E

WEGA

UPOZORENJE

- Kako biste smanjili opasnost od električnog udara, nemojte priključivati odsječen mrežni kabel u zidnu utičnicu. Oštećen mrežni kabel ne smije se upotrebljavati i mora se uništiti.
- Kako biste spriječili opasnost od požara ili električnog udara, nemojte izlagati TV prijemnik kiši ili vlazi.
- Unutar TV prijemnika nalaze se dijelovi s opasnim visokim naponom. Nemojte otvarati kućište. Popravke prepustite stručnom servisnom osoblju.

Uvod

Hvala što ste odabrali ovaj Sony proizvod. Prije uporabe TV prijemnika, molimo da pažljivo pročitate ove upute i sačuvate ih za buduću uporabu.

Zaštitni znakovi

- "PlayStation" je zaštitni znak tvrtke Sony Computer Entertainment, Inc.
- TruSurround tehnologija upotrebljava se za vizualizaciju Dolby Virtual Surround.
- TruSurround i  simbol su zaštićeni znakovi SRS Labs, Inc. TruSurround tehnologija je proizvedena pod licencom SRS Labs, Inc.
- **HDMI** U ovaj TV prijemnik ugrađena je tehnologija High-Definition Multimedia Interface (HDMI™). HDMI, logo HDMI i High-Definition Multimedia Interface su zaštitni znakovi ili registrirani zaštitni znakovi tvrtke HDMI Licensing LLC.

Sadržaj

Sigurnosne informacije.....	4
Mjere opreza	7
Odlaganje isluženog uređaja.....	7
Pregled tipaka na daljinskom upravljaču	8
Pregled tipaka i indikatora na TV prijemniku	9

Početak

1: Provjera isporučenog pribora	10
2: Ulaganje baterija u daljinski upravljač	10
3: Spajanje antene i videorekordera.....	11
4: Sprječavanje prevrtanja TV prijemnika...	12
5: Učvršćivanje mrežnog kabela	12
6: Uključivanje TV prijemnika	13
7: Odabir jezika i države/regije	13
8: Automatsko programiranje TV prijemnika	14

Gledanje TV programa

Gledanje TV programa	16
Gledanje slika sa spojene opreme	18

Uporaba izbornika

Kretanje kroz izbornike.....	19
Pregled izbornikâ	20
Izbornik Picture Adjustment.....	21
Mode	21
Contrast/Brightness/Colour/Hue/Sharpness	21
Colour Tone	21
Noise Reduction	22
Dynamic Picture	22
Gamma Correction.....	22
Reset.....	22
Izbornik Sound Adjustment	23
Effect (zvučni efekt).....	23
Treble/Bass/Balance.....	23
Auto Volume.....	23
Dual Sound	24
Woofers Level.....	24
🔊 Volume (glasnoća slušalica).....	24
🔊 Dual Sound.....	24
Reset.....	24
Izbornik Screen Control.....	25
Auto Format	25
Screen Format	25
Screen Shift.....	25

Izbornik Features	26
Power Saving	26
Speaker	26
Screen Saver.....	26
AV2 Output.....	27
Picture Off.....	27
Logo Illumination	27
Izbornik Timer	28
Sleep Timer	28
Izbornik Set Up	29
Auto Start Up.....	29
Language.....	29
Country.....	29
Auto Tuning	30
Programme Sorting	30
Programme Labels	30
AV Preset	31
Manual Program	31

Uporaba dodatne opreme

Spajanje dodatne opreme.....	34
Programiranje daljinskog upravljača	36

Dodatne informacije

Tehnički podaci.....	38
U slučaju problema	39

Sigurnosne informacije

Mrežni kabel

- Odspojite mrežni kabel prije premještanja uređaja. Nemojte pomicati uređaj dok je mrežni kabel priključen u zidnu utičnicu jer možete oštetiti mrežni kabel i uzrokovati požar ili električni udar.
- Ako se ošteti mrežni kabel, može doći do požara ili električnog udara.
 - Nemojte prelamati, savijati ili uvrtati kabel. Može doći do oštećenja izolacije oko vodiča ili prekida vodiča i kratkog spoja. Pri tome može doći do električnog udara ili požara.
 - Nemojte mijenjati ili oštećivati mrežni kabel.
 - Nemojte stavljati teške predmete na mrežni kabel. Nemojte povlačiti mrežni kabel.
 - Čuvajte mrežni kabel od izvora topline.
 - Pri isključivanju držite utikač, a ne kabel.
- Ako se ošteti mrežni kabel, nemojte ga upotrebljavati. Obratite se za zamjenu Sony prodavatelju ili servisu.
- Nemojte upotrebljavati isporučeni kabel za bilo koju drugu svrhu.
- Upotrebljavajte samo originalni Sony mrežni kabel i ne kabele drugih proizvođača.



Zaštita mrežnog kabela

Pri odspajanju mrežnog kabela uvijek prihvatite utikač. Nemojte vući sâ m kabel.

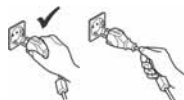

Mrežna utičnica

Nemojte koristiti labav mrežni priključak. Umetnite utikač do kraja u utičnicu. Ako je utikač labav, može uzrokovati iskre i požar. Obratite se električaru radi zamjene mrežne utičnice. Kad odspajate kabel iz napajanja, prvo izvucite utikač.



Dodatno nabavljivi pribor

- TV prijemnik postavite na isporučeni stalak ili zidni nosač (nije dio isporuke). U suprotnom, uređaj može pasti i uzrokovati teške ozljede.
- Upotrebljavajte samo odgovarajući pribor za postavljanje na zid ili stalak.
 - Ispravno postavite TV prijemnik, u skladu s uputama uz stalak ili pribor za montažu na zid.
 - Učvrstite držače isporučene uz stalak.



Instalacija

Instalaciju TV prijemnika na zid prepustite kvalificiranom osoblju. Neispravna instalacija uređaja uzrokuje potencijalne opasnosti.



Zdravstvene ustanove

Nemojte uređaj postavljati na mjesta gdje se koristi medicinska oprema jer može uzrokovati smetnje u radu medicinskih instrumenata.



Nošenje

- Prije prenošenje TV prijemnika, odspojite sve kabele.
- Kod nošenja držite TV prijemnik kao što je prikazano na slici. U suprotnom TV prijemnik može pasti i oštetiti se ili uzrokovati ozbiljne ozljede. Ako TV prijemnik padne ili se ošteti, odmah neka ga provjeri stručni serviser.
- Kod prenošenja nemojte izlagati TV prijemnik udarcima ili prejakim vibracijama. Pri tome se uređaj može prevrnuti, oštetiti se ili uzrokovati ozbiljne ozljede.
- Kod prenošenja TV prijemnika na popravak ili kod preseljenja, zapakirajte ga u originalnu ambalažu.
- Za prenošenje TV prijemnika potrebne su dvije ili više osoba.



Ventilacija

- Nikada nemojte prekrivati ventilacijske otvore na kućištu TV prijemnika. To može uzrokovati pregrijavanje i požar.
- Ukoliko nije moguće ispravno prozračivanje, uređaj može nakupljati prašinu i zaprijeti se. Za ispravnu ventilaciju postupite na sljedeći način:
 - Nemojte postavljati uređaj na stražnju ili bočnu stranu.
 - Nemojte postavljati na gornju stranu.
 - Nemojte uređaj postavljati na policu ili u vitrinu.
 - Nemojte uređaj stavljati na tepih ili krevet.
 - Nemojte uređaj pokrivati komadima tkanine, primjerice zavjesama ili predmetima kao što su novine, itd.
- Ostavite slobodan prostor oko TV prijemnika jer u protivnom može doći do blokiranja strujanja zraka. Posljedica može biti pregrijavanje i opasnost od požara i oštećivanja TV prijemnika.

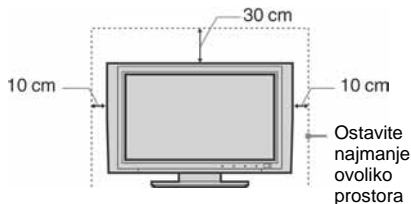

- Kod postavljanja TV prijemnika na zid, ostavite najmanje 10 cm prostora ispod TV prijemnika.
- Nikada nemojte postavljati TV prijemnik na način prikazan na slici.

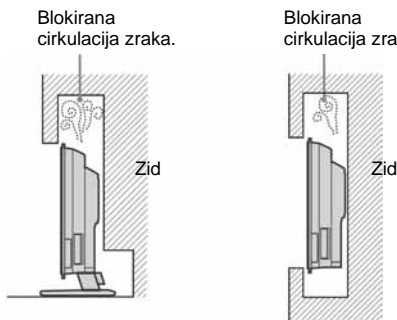

Ventilacijski otvori

Nemojte umetati predmete u ventilacijske otvore. Ako u uređaj dospjeje metalni ili kakav drugi predmet, može uzrokovati požar ili električni udar.



Postavljanje

- Nikada nemojte postavljati TV prijemnik na mjestima koja su vruća ili vrlo prašnja.
- Nemojte instalirati TV prijemnik na mjestima gdje bi u njega mogli ući kukci.
- Nemojte postavljati TV prijemnik na mjestima gdje bi mogao biti izložen mehaničkim vibracijama.
- Postavite TV prijemnik na stabilnu i ravnu površinu. U protivnom bi se mogao prevrnuti i uzrokovati ozljede.
- Nemojte postavljati TV prijemnik na mjestima gdje bi mogao stršati, primjerice na ili iza stupa, ili gdje biste mogli udariti glavom u njega. Postoji opasnost od ozljeda.



Voda i vlaga

- Nemojte upotrebljavati TV prijemnik u blizini vode – primjerice, u blizini kade za kupanje ili tuša. Nemojte ga izlagati kiši, vlazi ili dimu. Postoji opasnost od požara ili električnog udara.
- Nemojte dodirivati mrežni kabel vlažnim rukama. Pri tome može doći do električnog udara ili oštećenja TV prijemnika.



Vlaga i zapaljivi predmeti

- Pazite da se uređaj ne smeoči. Nemojte proljevati nikakvu tekućinu po prijemniku. Ako kroz otvore na kućištu ipak dospjeje tekućina ili čvrsti predmet, nemojte koristiti TV prijemnik, jer može doći do električnog udara ili oštećenja LCD TV prijemnika. Odmah ga odnesite na provjeru u ovlaštenu servis.
- Kako biste spriječili požar, držite zapaljive predmete ili otvorene izvore plamena (primjerice, svijeće) dalje od TV prijemnika.

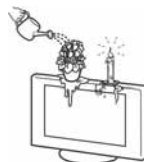

Ulja

Nemojte postavljati ovaj uređaj u restoranima gdje se koristi ulje. Zamašćena prašina može ući u uređaj i oštetiti ga.

Pad

TV prijemnik postavite na siguran i stabilan stalak. Nemojte vješati bilo kakve predmete na TV prijemnik. U protivnom TV prijemnik može pasti sa stalka ili sa zida i uzrokovati štetu ili ozljede.



Nemojte dozvoliti djeci da se penju na TV prijemnik.

Vozilo ili strop

Nemojte postavljati ovaj uređaj u vozilo. Kretanje vozila može uzrokovati prevrtanje uređaja, što može rezultirati ozljedom. Također, nemojte postavljati uređaj na strop.



Brodovi i ostala plovila

Nemojte uređaj postavljati na brod ili drugo plovilo. Izlaganje morskoj vodi može uzrokovati požar ili oštećenje uređaja.

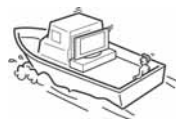

Uporaba na otvorenom

- Nemojte izlagati TV prijemnik izravnom sunčevom svjetlu. TV prijemnik se može pregrijati i pri tome oštetiti.
- Nemojte postavljati ovaj uređaj vani.



Spajanje uređaja

- Odspojite mrežni kabel prije spajanja ostalih kabela. Prije spajanja iz sigurnosnih razloga odspojite mrežni kabel.
- Pripazite da nogom ne zapnete među kabele. Pri tome se TV prijemnik može oštetiti.

Čišćenje

- Odspojite mrežni kabel prije njegovog čišćenje ili čišćenja TV prijemnika. U suprotnom može doći do električnog udara.
- Redovito čistite mrežni utikač. Utikač prekriven prašinom navlači vlagu, može mu se oštetiti izolacija što može rezultirati požarom. Redovito odspojite utikač i očistite ga.



Grmljavinsko nevrijeme

Iz sigurnosnih razloga, tijekom grmljavinskog nevremena ne dodirujte niti jedan dio TV prijemnika te mrežnog ili antenskog kabela.



Nastavlja se

Servis u slučaju oštećenja

Ukoliko površina uređaja napukne, nemojte ga dirati dok ne odspojite utikač iz mrežne utičnice. U protivnom može doći do električnog udara.

Servisiranje

Nemojte otvarati kućište. Popravke posipujte samo stručnom servisnom osoblju.



Uklanjanje i postavljanje sitnih dijelova

Pribor čuvajte izvan dohvata djece. Ako djeca progutaju dijelove, može doći do gušenja. Odmah se obratite liječniku.

Lom stakla

Ne bacajte nikakve predmete u TV prijemnik. Staklena površina zaslona se može uslijed udara raspuknuti te uzrokovati teške ozljede.



Kada ne koristite uređaj

Iz ekoloških i sigurnosnih razloga, kad TV nije u uporabi, isključite ga iz napajanja. Nemojte ga ostavljati u pripravnim stanju. Odspojite mrežni utikač. Kod nekih modela potrebno je ostaviti uređaj priključen kako bi određene funkcije ispravno funkcionirale. U uputama se to posebno navodi.



Gledanje TV prijemnika

- Za udobno gledanje TV prijemnika, preporučuje se gledanje iz udaljenosti od četiri do sedam vertikalnih duljina zaslona.
- Gledajte TV prijemnik pri umjerenom svjetlu, jer gledanje pri slabijem rasvjetli opterećuje oči. Dugotrajno gledanje zaslona može također umarati oči.
- Ako se može podešavati nagib zaslona, pri podešavanju jednom rukom pridržavajte stalak kako se ne bi odvojio od TV prijemnika. Pripazite da vam prsti ne zapnu između stalka i TV prijemnika.

Podešavanje glasnoće

- Podesite glasnoću tako da ne smeta susjedima. Zvuk se lakše prenosi noću, stoga predlažemo da tada zatvorite prozore ili koristite slušalice.
- Kada koristite slušalice, podesite glasnoću na umjerenu razinu kako biste spriječili oštećenje sluha.

Preopterećenje

TV prijemnik je namijenjen isključivo za uporabu s naponom od 220-240 V AC. Nemojte priključivati veći broj uređaja na jednu utičnicu jer to može prouzročiti požar ili električni udar.



Zagrijavanje

Nemojte dirati površinu TV prijemnika. Uređaj ostaje zagrijan i neko vrijeme nakon isključenja.

Korozija

Ako koristite ovaj uređaj u blizini morske obale, sol može nagrasti metalne dijelove uređaja i uzrokovati unutarnje oštećenje ili požar. Time se također smanjuje vijek trajanja uređaja. Potrebno je provesti mjere za smanjenje vlage i temperature u blizini uređaja.

Mjere opreza

PDP zaslon

- Imajte na umu da je PDP zaslon izrađen uz uporabu visokoprecizne tehnologije. No, ipak može doći do pojave trajnih crnih ili točkica u boji (crvenih, plavih ili zelenih) ili nepravilnih uzoraka boje i svjetline. Pojave ne predstavljaju kvar.
- Ako se ovaj TV prijemnik često upotrebljava u formatu slike 4:3, dio zaslona za prikaz slike 4:3 bit će tamniji unutar formata 16:9. Kako bi se to izbjeglo, preporučuje se uporaba opcije "Smart" (stranica 15).

Zadržavanje slike

- Ako se sljedeće slike prikazuju dulje vrijeme, na određenim područjima zaslona može doći do zadržavanja slike zbog osobina PDP zaslona.
 - Crne pruge na gornjoj i donjoj strani koje se prikazuju kod slike širokog formata (Letterbox slika).
 - Crne pruge na lijevoj i desnoj strani koje se prikazuju kod slike formata 4:3 (standardna TV slika).
 - Slika video igara.
 - Izbornici DVD uređaja.
 - Izbornici na zaslonu, oznake TV kanala i sl. spojene opreme, kao što je Set top box, kabelski modem, videorekorder... Rizik od pojave se povećava ako je odabran "Vivid" način ili ako je podešen velik kontrast. Ako se slika utisne na zaslon, više se ne može ukloniti. Kako biste spriječili rizik od zadržavanja slike, izbjegavajte dulji prikaz navedenih slika, upotrebljavajte "Screen Saver" (stranica 26) ili smanjite kontrast. Višekratno dulje svakodnevno prikazivanje istih slika ili programa može također izazvati ovu pojavu. **ZADRŽAVANJE SLIKE NIJE POKRIVENO SONY JAMSTVOM.**
- Kako bi se smanjilo zadržavanje slike, ovaj TV prijemnik ima funkciju "Screen Saver". Tvorničko podešenje funkcije "Orbit" u "Screen Saver" je "On" (stranica 26).
- Funkcija "Screen Saver" sprječava i smanjuje zadržavanje slike. Podrobnosti pogledajte na stranici 26.

Nadmorska visina

Ako se uređaj upotrebljava na nadmorskoj visini iznad 1900 m (tlak zraka manji od 800 hPa), ovaj PDP TV prijemnik može proizvoditi tiho zujanje zbog razlike u vanjskom i unutarnjem tlaku zaslona. Pojava se ne smatra kvarom i nije pokrivena Sony jamstvom. Zujanje je svojstvo plazma zaslona.

Postavljanje uređaja

- Nemojte postavljati uređaj na mjesta izložena povišenoj temperaturi, primjerice na mjesto izloženo izravnom sunčevom svjetlu, pored radijatora ili grijalice. Ako je uređaj izložen povišenim temperaturama, može se pregrijati što može uzrokovati deformaciju kućišta i kvar uređaja.
- TV prijemnik ostaje priključen na mrežni napon i kada je isključen. Za potpuno isključenje uređaja, izvucite utikač iz mrežne utičnice.
- Za postizanje jasne slike, nemojte izlagati zaslon TV prijemnika izravnom svjetlu ili sunčevim zrakama. Ukoliko je moguće, ugradite osvjetljenje na strop iznad TV prijemnika.
- Dodatne uređaje nemojte postavljati preblizu TV prijemnika. Ostavite razmak od najmanje 30 cm. Ako je ispred ili pored TV prijemnika postavljen videorekorder, slika može postati izobličena.

Rukovanje i čišćenje površine zaslona/kućišta

Površina zaslona je presvučena posebnim slojem koji sprječava jaku refleksiju svjetlosti.

Kako bi se izbjeglo propadanje materijala ili oštećivanje sloja na zaslonu, pridržavajte se sljedećih mjera opreza.

- Nemojte pritiskati zaslon, strugati ga tvrdim predmetima ili bacati bilo što u njega. Zaslon se može oštetiti.
- Nemojte dodirivati zaslon nakon duljeg korištenja TV prijemnika jer se pri radu zagrijava.
- Površinu zaslona dodirujte što je manje moguće.
- Prašinu sa zaslona ili kućišta uklonite nježno pomoću meke krpe. Ako je nečistoća tvrdokorna, upotrijebite meku krpu lagano namočenom otopinom blagog deterdženta. Krpicu možete oprati i upotrijebiti više puta.
- Nikada nemojte upotrebljavati abrazivne spužvice, kisela ili lužnata sredstva za čišćenje, prašak za ribanje ili zapaljiva sredstva poput alkohola, benzina, razrjeđivača ili insekticida. Uporaba takvih sredstava ili dulji kontakt s gumom ili vinilom može oštetiti površinu zaslona i kućište.
- Na ventilacijskim otvorima se s vremenom nakuplja prašina. Kako bi se osigurala ispravna ventilacija, preporučujemo redovno (jednom mjesečno) čišćenje pomoću usisivača.

Odlaganje isluženog uređaja



Odlaganje stare električne i elektroničke opreme (primjenjivo u Europskoj uniji i ostalim europskim državama s posebnim sustavima za odlaganje)

Ova oznaka na proizvodu ili na ambalaži označava da se ovaj proizvod ne smije zbrinjavati kao kućni otpad. On treba biti zbrinut na za tu namjenu predviđenom mjestu za reciklažu električne ili elektroničke opreme.

Pravilnim zbrinjavanjem starog proizvoda čuvate okoliš i brinete za zdravlje svojih bližnjih. Nepravilnim odlaganjem proizvoda ugrožava se okoliš i zdravlje ljudi. Reciklažom materijala pomažete u očuvanju prirodnih izvora. Za detaljne informacije o reciklaži ovog proizvoda, molimo kontaktirajte vašu lokalnu upravu, odlagalište otpada ili trgovinu gdje ste kupili proizvod.

Pregled tipaka na daljinskom upravljaču

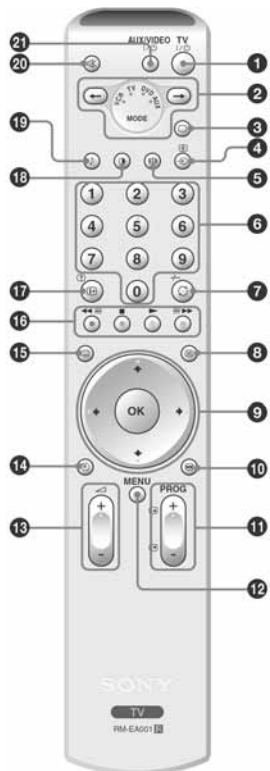

- 1** TV I/⏻ – Pripravno stanje TV prijemnika
Privremeno isključenje TV prijemnika i uključivanje iz pripravnog stanja.
- 2** Odabir priključenog uređaja (stranica 36)
Odabir uređaja kojim želite rukovati. Zeleni indikator svijetli kratko kako bi pokazao koji uređaj ste odabrali.
- 3** □ – TV način (stranica 18)
Uključivanje TV prikaza nakon reprodukcije s vanjskog ulaza.
- 4** ↵/⏻ – Odabir izvora ulaznog signala/Zadržavanje teksta
 - U TV načinu (stranica 18): Odabir izvora ulaznog signala opreme spojene na priključke TV prijemnika.
 - U teletekst načinu (stranica 17): Zadržavanje tekuće stranice.
- 5** 📺 – Odabir formata zaslona (stranica 18)
- 6** Brojčane tipke
 - U TV načinu: Odabir kanala. Za kanale preko 10, unesite drugu znamenku unutar dvije sekunde.
 - U teletekst načinu: Unos troznamenkastog broja odabrane stranice.
- 7** ⏮/⏪ – Odabir prethodnog kanala/dvoznamenkasti brojevi videorekordera
 - U TV načinu: Pritiskom na tipku odabire se kanal koji je zadnji gledan (najmanje 5 sekundi).
 - U VCR načinu: Odabir dvoznamenkastih kanala kod Sony videorekordera (primjerice, za 23, pritisnite -/- i zatim 2 i 3).
- 8** ☰ – Text (stranica 17)
- 9** ↑/↓/←/→/OK (stranica 16, 18, 19)
- 10** ⏸ – Zaustavljanje slike (stranica 16)
- 11** PROG +/- (stranica 16)
 - U TV načinu: Odabir sljedećeg (+) ili prethodnog (-) kanala.
 - U teletekst načinu: Odabir sljedeće (+) ili prethodne (-) stranice.
- 12** MENU (stranica 19)
- 13** ↵ +/- – Podešavanje glasnoće
- 14** ⏻ – Sleep Timer (stranica 28)
- 15** 📺 – NexTVView (stranica 17)
- 16** Tipke u boji
 - U NexTVView načinu (stranica 17): Sortiranje programa.
 - U VCR i DVD načinu (strana 36): Rukovanje glavnim funkcijama videorekordera ili DVD uređaja.
- 17** ⓘ/❓ – Info/Otkrivanje teksta
 - U TV načinu: Prikaz informacija poput broja trenutnog kanala i formata zaslona.
 - U teletekst načinu (stranica 17): Otkrivanje skrivenih informacija (npr. odgovori u kvizovima)
- 18** 🎨 – Način reprodukcije slike (stranica 21)
- 19** 🎵 – Način reprodukcije zvuka (stranica 23)
- 20** 🔇 – Isključenje zvuka (stranica 16)
- 21** AUX/VIDEO I/⏻
Uključivanje i isključivanje vanjske opreme, u skladu s postavkom daljinskog upravljača (stranica 36).

Savjet

Tipke ↑/↓/←/→, ↵ +, PROG + i brojčana tipka 5 imaju ispuščenje. Koristite ih kao orijentaciju prilikom upravljanja TV prijemnikom.

Pregled tipaka i indikatora na TV prijemniku

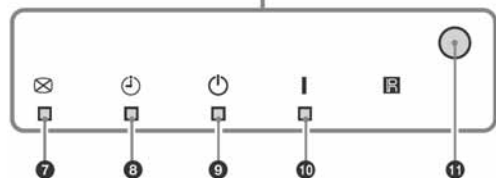
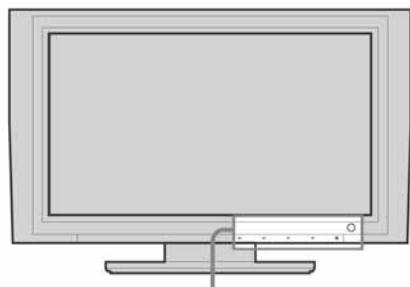
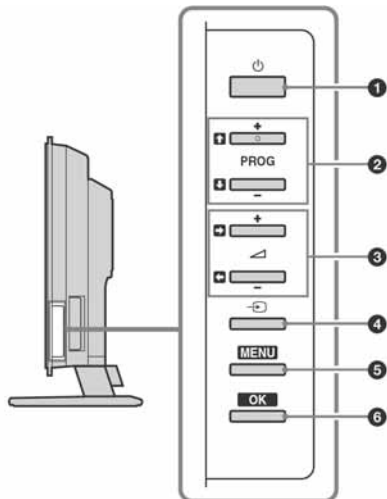

- 1** – **Uključivanje**
Uključivanje/isključivanje TV prijemnika.
- 2** **PROG +/-**
• U TV načinu: Odabir sljedećeg (+) ili prethodnog (-) kanala.
• U TV izborniku: Kretanje kroz opcije izbornika gore () ili dolje () .
- 3**
• Pojačavanje (+) ili smanjivanje (-) glasnoće.
• U TV izborniku: Kretanje kroz opcije izbornika lijevo () ili desno () .
- 4** – **Odabir ulaza (stranica 18)**
Odabir izvora ulaznog signala opreme spojene na priključke TV prijemnika.
- 5** **MENU (stranica 19)**
- 6** **OK (stranica 19)**
- 7** – **Isključivanje slike (stranica 27)**
Svijetli zelenom bojom kad je isključen prikaz slike. Isključuje se samo slika (zvuk ostaje uključen).
- 8** – **Indikator Sleep Timera (stranica 28)**
Svijetli žutom bojom kad je podešen Sleep Timer.
- 9** – **Indikator pripravnog stanja (Standby)**
Svijetli crvenom bojom kad je TV prijemnik isključen u pripravno stanje.
- 10** – **Indikator rada**
Svijetli zelenom bojom kad je TV prijemnik uključen.
- 11** **Senzor daljinskog upravljača**

1: Provjera isporučenog pribora

Daljinski upravljač RM-EA001 (1)

Baterije veličine AA (tip R6) (2)

Koaksijalni kabel (1)



Mrežni kabel (tip C-6) (1)



Nemojte uklanjati feritne jezgre.

Vrpca za vezivanje kabel (1) i vijak (1)



Držač priključka mrežnog kabela (1)



Držač mrežnog kabela (1)



Krpica za čišćenje (1)

2: Ulaganje baterija u daljinski upravljač

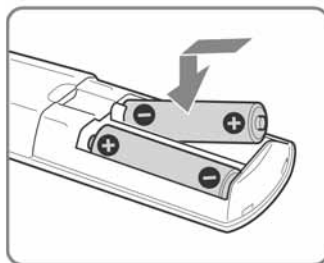
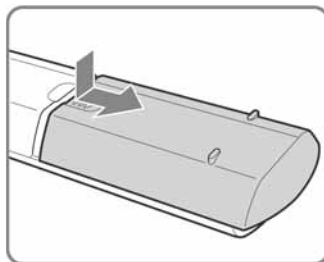

Napomene

- Prilikom ulaganja baterija obratite pažnju na ispravan polaritet.
- Iskorištene baterije odložite na ekološki prihvatljiv način. Neke regije imaju uređeno odlaganje baterija. Upoznajte se s mjesnim propisima.
- Ne koristite različite vrste baterija istovremeno i ne miješajte stare i nove baterije.
- Pažljivo rukujte daljinskim upravljačem. Ne ispuštajte i ne gazite po njemu, te ne prolijevajte nikakvu tekućinu po njemu.
- Ne stavljajte daljinski upravljač na mjesta blizu izvora topline, na izravnu sunčevu svjetlost ili u vlažnoj prostoriji.

3: Spajanje antene i videorekordera

A

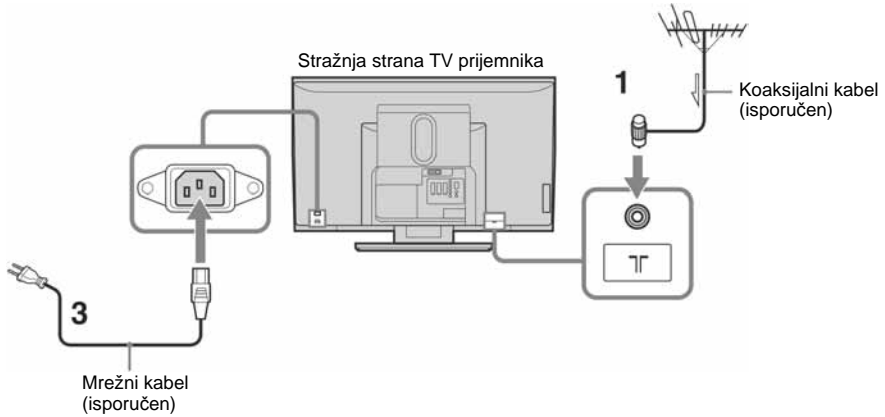

B

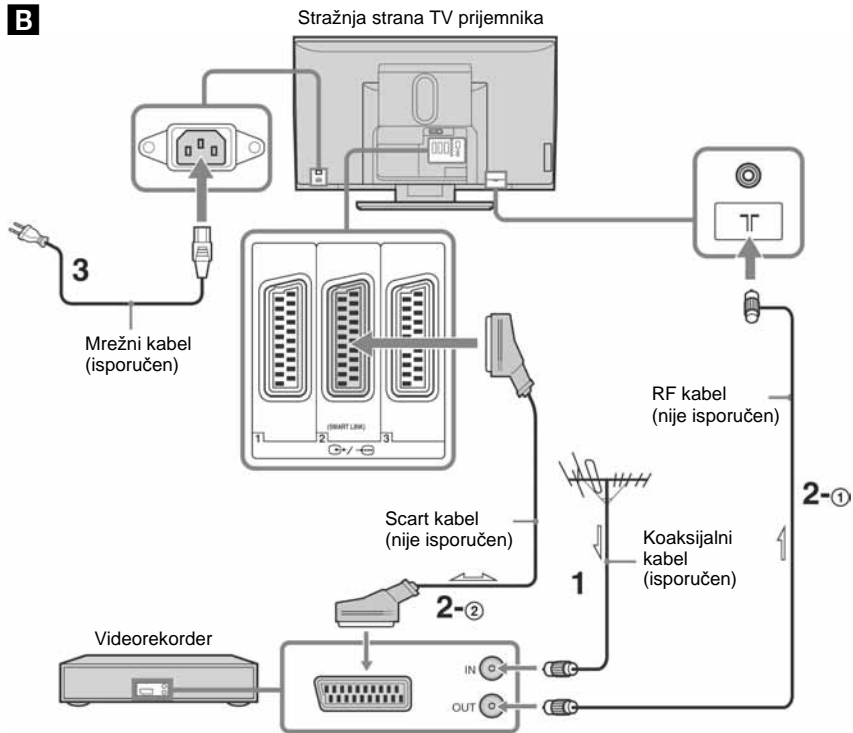

Nastavlja se

- 1 Spojite antenu isporučeni koaksijalnim kablom.

Ukoliko spajate samo na antenu (A)

Spojite utikač na T priključak na stražnjoj strani TV prijemnika, a zatim prijedite na korak 3.

Ukoliko spajate videorekorder s antenom (B)

Spojite antenu na ulazni priključak na videorekorderu.

- 2 Spojite videorekorder.

- 1 Izlazni priključak videorekordera spojite s T priključkom na stražnjoj strani TV prijemnika pomoću RF kabela.
- 2 Spojite Scart priključak na videorekorderu na 2 Scart priključke na stražnjoj strani TV prijemnika pomoću Scart kabela.

- 3 Spojite isporučeni mrežni kabel na AC IN priključak na stražnjoj strani TV prijemnika.

Napomena

Ne spajajte mrežni kabel na mrežni priključak dok ne završite sva ostala spajanja.

- 4 Povežite u kabele u snop.

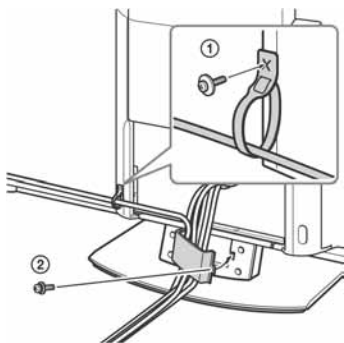

- 1 Provcute mrežni kabel preko vrpce za vezivanje kabela i učvrstite vrpce na desnoj strani straga pomoću isporučenog vijka.
- 2 Odvrtite vijak za otvaranje jedne strane poklopca kabela i provucite kabele. Nakon toga ponovno zavrtnite vijak.

4: Sprječavanje prevrtanja TV prijemnika

Kako biste povećali stabilnost, pomoću držača za sidrenje na stražnjoj strani TV prijemnika možete učvrstiti TV prijemnik za zid. (Nemojte uklanjati držače za sidrenje.)

- 1 Provcute prikladne žice kroz otvore na oba držača za sidrenje na stražnjoj strani TV prijemnika.

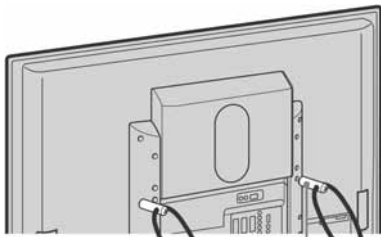

- 2 Učvrstite žicu na stabilnu podlogu, kao što je zid ili stup.

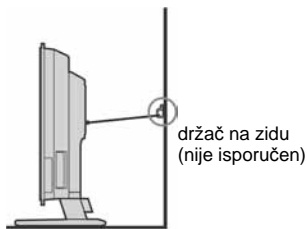

5: Učvršćivanje mrežnog kabela

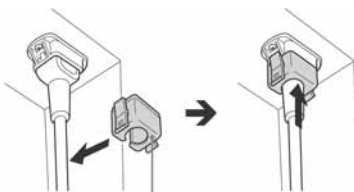

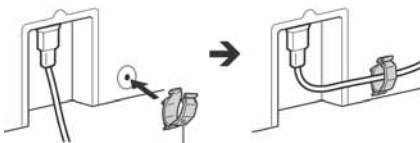

držač priključka mrežnog kabela (isporučen)



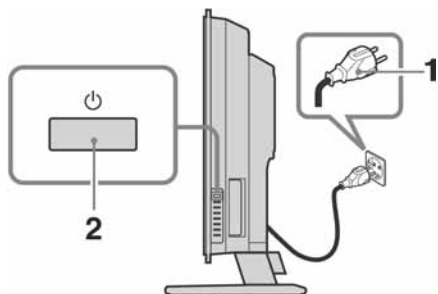

držač mrežnog kabela (isporučen)

6: Uključivanje TV prijemnika



- 1 Spojite TV prijemnik u mrežnu priključnicu (220 - 240 V AC, 50 Hz).
- 2 Pritisnite  na TV prijemniku (na desnoj strani).



Kod prvog uključivanja TV prijemnika, na zaslonu će se pojaviti izbornik jezika; prijedite na "7: Odabir jezika i države/regije" na stranici 13.

Kad je TV prijemnik u pripravnim stanju (indikator  (standby) na prednjoj strani TV prijemnika svijetli crvenom bojom), pritisnite  na daljinskom upravljaču kako bi uključili TV prijemnik.

7: Odabir jezika i države/regije

Nakon prvog uključivanja TV prijemnika, na zaslonu se pojavi izbornik Language.



- 1 Tipkama / odaberite jezik prikazan na izborniku, te pritisnite OK.



Nastavlja se

- 2 Pritisnite **↑/↓** za odabir države/regije u kojoj ćete upotrebljavati TV prijemnik i pritisnite OK.



Ako na popisu nema države/regije u kojoj želite upotrebljavati TV prijemnik, odaberite "-" umjesto države/regije.

Na zaslonu se pojavi potvrдна informacija o početku automatskog programiranja TV prijemnika, nakon toga prijedite na "8: Automatsko programiranje TV prijemnika" na stranici 14.

8: Automatsko programiranje TV prijemnika

Nakon odabira jezika i države/regije, potvrдна poruka automatskog programiranja TV prijemnika se pojavi na zaslonu.

Potrebno je podesiti TV prijemnik za prijem kanala (TV odašiljača). Za pretraživanje i spremanje svih dostupnih kanala slijedite opisani postupak.



- 1 Pritisnite OK za odabir opcije "Yes".

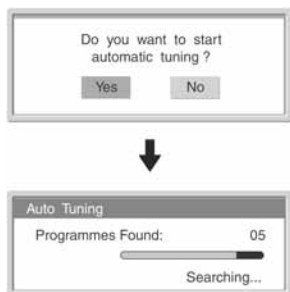

TV prijemnik počinje pretraživanje svih dostupnih kanala. Postupak može potrajati nekoliko trenutaka, stoga vas molimo da za to vrijeme ne pritisćete tipke na TV prijemniku i daljinskom upravljaču. Nakon pohranjivanja svih raspoloživih kanala, TV prijemnik se vraća na normalan rad i prikazuje kanal pohranjen pod broj 1.

Ukoliko se pojavi poruka za potvrdu spojeva antene

Nije pronaden ni jedan kanal. Provjerite spojeve antene i pritisnite OK za ponovo uključivanje automatskog programiranja.

- 2 Kad se na zaslonu se pojavi izbornik **Program Sorting**, slijedite korake 2 i 3 iz "**Sortiranje programa**" (stranica 30). Ako ne želite mijenjati redoslijed programa, prijedite na korak 3.

- 3 Pritisnite MENU za izlaz.

TV prijemnik je sad pohranio sve dostupne kanale.

Gledanje TV programa

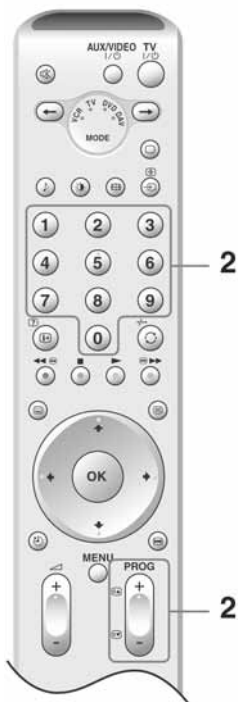
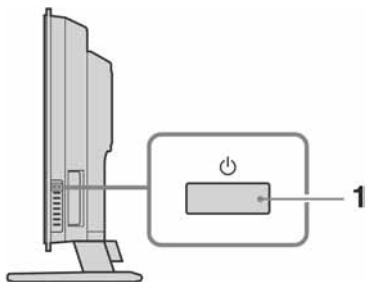

- 1** Pritisnite na TV prijemniku (na desnoj strani) za uključivanje TV prijemnika.

Kad je TV prijemnik u pripravnim stanju (indikator (standby) na prednjoj strani TV prijemnika svijetli crvenom bojom), pritisnite na daljinskom upravljaču kako bi uključili TV prijemnik.

- 2** Brojčanim ili tipkom PROG +/- za odaberite TV kanal.

Za odabir kanala 10 i većih, brojčanim tipkama, unesite drugu znamenku unutar dvije sekunde.

Ostali postupci

Za	Učinite sljedeće
Privremeno isključenje TV prijemnika (Pripravno stanje)	Pritisnite TV I/O.
Isključenje TV prijemnika	Pritisnite na desnoj strani TV prijemnika.
Podesite glasnoću	Pritisnite + (pojačajte) /- (smanjite) glasnoću.
Isključite zvuk	Pritisnite . Pritisnite još jednom za uključivanje zvuka.
Povratak na posljednje gledani kanal (barem 5 sekundi)	Pritisnite .
Pristup popisu oznaka programa	Pritisnite O. Za odabir kanala pritisnite / i zatim OK. Za pristup popisu ulaznih signala, pritisnite (stranica 18).
Automatsko uključivanje TV prijemnika u pripravno stanje nakon podešenog vremena – Sleep	Pritisnite . Podrobnije informacije potražite na stranici 28.
Privremeno zaustavljanje i gledanje zaustavljene slike na zaslonu.	Pritisnite . Ponovno pritisnite za zaustavljanje.

Pristup teletekstu

Pritisnite . Svakim pritiskom tipke , na zaslonu TV prijemnika se ciklički izmjenjuje prikaz: Teletekst → Transparentan prikaz teleteksta preko TV slike (mix mod) → Isključivanje prikaza teleteksta. Stranicu odaberite brojanim ili tipkom PROG +/-.

Želite li zadržati stranicu, pritisnite / .

Za prikaz skrivenih informacija pritisnite / .

Savjeti

- Kako bi spriječili neispravan prikaz teleteksta, osigurajte dobar prijem signala.
- Većina TV postaja emitira teletekst. Informacije o toj usluzi pogledajte na indeksnoj stranici (obično je to stranica 100).
- Kad se pojave četiri obojene stavke na donjem dijelu stranice teleteksta, dostupan je Fastext. Fastext omogućava brz i jednostavan pristup stranicama. Za pristup željenoj stranici pritisnite odgovarajuću obojenu tipku.

Uporaba NexTVView usluge

NexTVView je elektronski TV vodič.

1 Ako odaberete program koji nudi NexTVView uslugu ("NexTVView" se prikazuje nakon što podaci postanu dostupni), pritisnite .

2 Pritisnite / / / za odabir prikazane opcije i zatim OK za potvrđivanje.

Za isključivanje NexTVView, ponovno pritisnite .

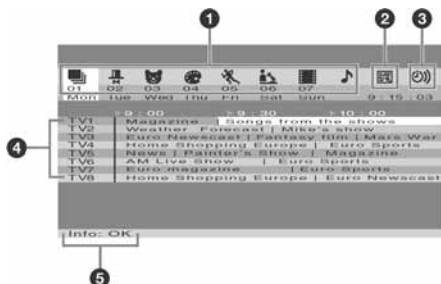

1 (Sve)/ (Zabava)/ (Djeca)/ (Umjetnost)/ (Sport)/ (Vijesti)/ (Filmovi)/ (Glazba):

Prikazuju se programi po kategorijama.

2 (Samo ako više od osam programa nudi NexTVView):

Kreira se lista kanala. Možete pohraniti do osam kanala. Za povratak na tvorničke postavke kanala, pritisnite "Auto ►".

3):

Prikaz podsjetnika (podrobnosti pogledajte u točki "5 Info".)

4 Programi:

Prikaz liste programa prema vremenu kad TV prijemnik primi 50% ili manje NexTVView podataka (natpis "NexTVView" ja narančast kad je odabran kanal), i prikaz liste programa prema vremenu i kanalu kad TV prijemnik primi 50% ili više NexTVView podataka (natpis "NexTVView" je crn kad je odabran kanal). Postotak se može razlikovati ovisno o području.

5 Info:

Prikaz opisa programa.

Ako želite snimiti program (samo kod videorekordera koji podržavaju SmartLink i snimanje pomoću timera), pritisnite crvenu tipku.

Za prikaz podsjetnika kada se emitira program, pritisnite zelenu tipku. Možete pohraniti do pet programa.

Napomene

- Ako jezik kojeg upotrebljava NexTVView ne odgovara jeziku podešenom na TV prijemniku, pojavit će se neispravni znakovi. Podesite "Language" na jezik kojeg upotrebljava NexTVView (stranica 29). Također podesite "Country" na državu/regiju iz koje se emitira NexTVView program (stranica 29).
- Nakon početka programa više nisu dostupne opcije "Record" i "Remind".

Nastavlja se

Ručno prilagođavanje formata zaslona programu

Pritisnite **FF** više puta za odabir Wide, Smart, 4:3, 14:9 ili Zoom.

Wide



Prikaz široke slike (16:9) u ispravnim proporcijama.

Smart*



Prikaz klasične slike formata 4:3 uz oponašanje efekta širokog zaslona. Slika formata 4:3 se razvlači kako bi ispunila zaslon.

4:3



Prikaz klasične slike formata 4:3 (primjerice, kod TV prijemnika bez širokog zaslona) u ispravnim proporcijama.

14:9*



Prikaz slike formata 14:9 u ispravnim proporcijama. Na zaslonu se vide i crne pruge.

Zoom*



Prikaz cinemascope (letter box format) emisije u ispravnim proporcijama.

* Gornji i donji dijelovi slike mogu biti odrezani.

Savjeti

- Također možete podesiti "Auto Format" na "On". TV prijemnik će automatski odabrati najbolji format koji odgovara prijemu programa (stranica 25).
- Tipkama **↑/↓** pomaknite prikaz na zaslonu gore ili dolje nakon odabira opcija Smart, 14:9 ili Zoom (primjerice, kako biste čitali titlove).

Gledanje slika sa spojene opreme

Uključite spojenu opremu te provedite dolje opisani postupak.

Oprema spojena na Scart priključnice pomoću 21-pinskog Scart kabela

Pokrenite reprodukciju na priključenoj opremi. Slika s priključene opreme prikazuje se na zaslonu.

Za ostalu priključenu opremu

Pritisnite **↵/↵** više puta dok se na zaslonu ne prikaže ispravan indikator ulaza (pogledajte dolje).

↵1/↵1, ↵2/↵2, ↵3/↵3:

Audio/video ili RGB ulaz signala preko Scart priključnice **↵/↵** 1, 2 ili 3. **↵** se prikazuje samo ako je spojen RGB izvor.

↵4:

Komponentni ulazni signal preko Y, P_B/C_B, P_R/C_R priključnica **↵/↵** 4 i audio ulazni signal preko L/G/S/I, R/D/D/D priključnica **↵/↵** 4.

↵5:

Digitalni audio/video signal ulazi preko HDMI IN 5 priključnica. Ulazni audio signal je analogan samo ako je oprema spojena preko DVI i audio izlazne priključnice.

↵6/S↵6:

Ulazni video signal preko video priključnice **↵** 6 i ulazni audio signal preko audio priključnice L/G/S/I (MONO), R/D/D/D priključnica **↵** 6. **S↵** se prikazuje samo ako je oprema spojena na S video priključnicu **S↵** 6 umjesto video priključnicu **↵** 6 i S video ulazni signal ulazi preko S video priključnice **S↵** 6.

Dodatne funkcije

Za	Postupak
Povratak na normalan TV prikaz	Pritisnite □ .
Pristup tablici oznaka ulaza	Pritisnite OK i nakon toga → . Za odabir ulaznog izvora, pritisnite ↑/↓ i nakon toga OK.

Kretanje kroz izbornike

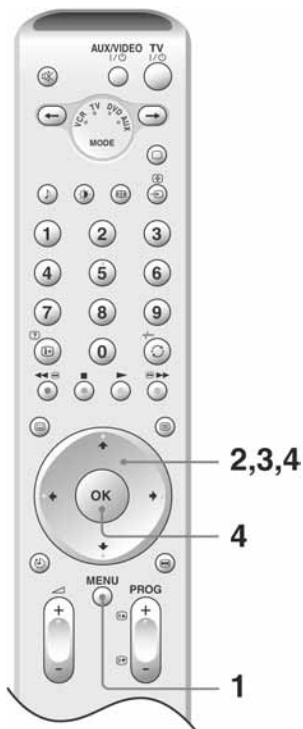

- 1 Pritisnite MENU za prikaz izbornika.
- 2 Pritisnite **↑/↓** za odabir ikone izbornika.
- 3 Pritisnite **↑/↓/←/→** za odabir opcije.
- 4 Tipkama **↑/↓/←/→** promijenite/podesite postavku, a zatim pritisnite OK. Pritisnite MENU za izlaz. Pritisnite **←** za povratak na prethodni prikaz.

Pregled izbornikâ

Sljedeće opcije su dostupne u svakom od izbornika. Podrobnosti o kretanju kroz izbornike pogledajte na stranici 19. Također, stranice u zagradama donose podrobnosti o svakom od izbornika.

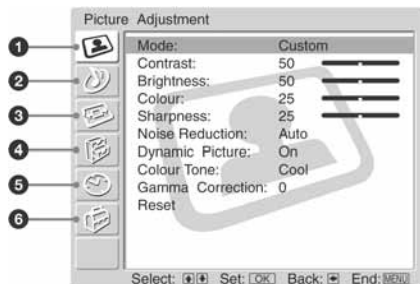

1 Picture Adjustment

- Mode (21)
- Contrast/Brightness/Colour/Hue/Sharpness (21)
- Colour Tone (21)
- Noise Reduction (22)
- Dynamic Picture (22)
- Gamma Correction (22)
- Reset (22)

2 Sound Adjustment

- Effect (23)
- Treble/Bass/Balance (23)
- Auto Volume (23)
- Dual Sound (24)
- Woofer Level (24)
- Volume (24)
- Dual Sound (24)
- Reset (24)

3 Screen Control

- Auto Format (25)
- Screen Format (25)
- Screen Shift (25)
 - V Shift/H Shift/Reset

4 Features

- Power Saving (26)
- Speaker (26)
- Screen Saver (27)
- AV2 Output (27)
- Picture Off (27)
- Logo Illumination (27)

5 Timer

- Sleep Timer (28)
- Auto Shutoff (28)

6 Set Up

- Auto Start Up (29)
- Language (29)
- Country (29)
- Auto Tuning (30)
- Programme Sorting (30)
- Programme Labels (30)
- AV Preset (31)
 - Label/Skip
- Manual Programme Preset (31)
 - Programme/System/Channel/Label/AFT/Audio Filter/Skip/Decoder/Confirm

Napomena

Dostupnost opcije za podešavanje ovisi o situaciji. Prikazuju se samo opcije koje je moguće odabrati.

Izbornik Picture Adjustment

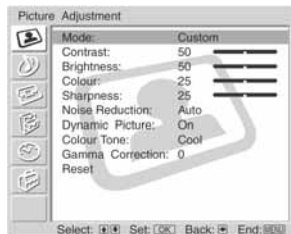

U izborniku Picture Adjustment možete odabrati dolje opisane opcije. Za odabir opcija, pogledajte "Kretanje kroz izbornike" (stranica 19).

Savjet

Kad podesite opciju "Mode" na "Vivid" ili "Standard", možete podesiti samo "Mode", "Contrast", "Colour Tone", "Noise Reduction" i "Reset".

Mode

Odabir načina prikaza slike.

- 1 Pritisnite OK za odabir "Mode".
- 2 Pritisnite **↑/↓** za odabir jednog od sljedećih načina prikaza slike, a zatim pritisnite OK.

Vivid: Za pojačan kontrast i oštrinu slike.

Standard: Optimalno podešenje za kućnu uporabu.

Custom: Omogućuje pohranjivanje vlastitih postavki.

Savjet

Način slike možete promijeniti i uzastopnim pritiskanjem tipke **↔**.

Contrast/Brightness/Colour/Hue/Sharpness

- 1 Pritisnite OK za odabir opcije.
- 2 Pritisnite **←/→** za odabir razine, te pritisnite OK.

Savjet

"Hue" se može podesiti samo za NTSC signal boje (primjerice SAD video vrpce).

Colour Tone

- 1 Pritisnite OK za odabir opcije "Colour Tone".
- 2 Tipkama **↑/↓** za odabir jednog od navedenog, te pritisnite OK.

Cool: Bijelim tonovima dodaje plave.

Neutral: Bijelim tonovima dodaje neutralne.

Warm: Bijelim tonovima dodaje crvene.

Nastavlja se

Noise Reduction

Smanjuje smetnje slike ("snježnu" sliku) u slabom prijemu programa.

- 1 Pritisnite OK i odaberite "Noise Reduction".
- 2 Pritisnite **↑/↓** za odabir jednog od podešenja te pritisnite OK.

Auto: Automatski smanjuje smetnje slike.

High/Low/Off: Promjena značajke smanjivanja smetnje slike.

CNR: Smanjivanje smetnji slike kod prijema animirane slike.

BNR: Smanjivanje blok-smetnji slike. Djeluje na DVD uređaj/digitalni satelitski prijemnik s MPEG reprodukcijom.

Dynamic Picture

Povećava kontrast slike.

- 1 Pritisnite OK za odabir "Dynamic Picture".
- 2 Pritisnite **↑/↓** za odabir "On" i pritisnite OK.

Gamma Correction

Podešava balans između svijetlih i tamnih područja slike.

- 1 Pritisnite OK i odaberite "Gamma Correction".
- 2 Pritisnite **↑/↓** za podešavanje razine i pritisnite OK.

Reset

Vraća sve postavke slike na tvorničke vrijednosti.

- 1 Pritisnite OK za odabir "Reset".
- 2 Pritisnite **↑/↓** za odabir "OK", zatim pritisnite OK.

Izbornik Sound Adjustment

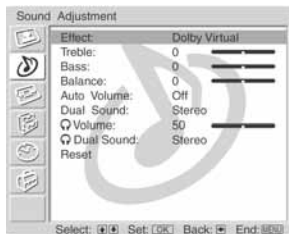

U izborniku Sound Adjustment možete odabrati dolje opisane opcije. Za odabir opcija pogledajte "Kretanje kroz izbornike" (stanica 19).

Effect (zvučni efekat)

- 1 Pritisnite OK za odabir "Effect".
- 2 Pritisnite \uparrow/\downarrow za odabir jednog od sljedećih načina zvuka, a zatim pritisnite OK.

Off: Bez efekta.

Natural: Pojačava čistoću, detalje i osjećaj prisutnosti funkcijom "BBE High definition Sound System"^{*1}

Dynamic: Pojačava jasnoću i doživljaj zvuka za bolju razlučivost i glazbenu stvarnost funkcijom "BBE High definition Sound System".

Dolby Virtual^{*2}: Uporaba zvučnika TV prijemnika za simuliranje surround efekta višekanalnog sustava.

Savjeti

- Način zvuka moguće je promijeniti uzastopnim pritiskanjem tipke \downarrow .
- Ukoliko podesite opciju "Auto Volume" na "On", "Dolby Virtual" se automatski mijenja na "Natural".

^{*1} Proizvedeno pod licencom tvrtke BBE Sound, Inc.

Licencirano od BBE Sound, Inc. pod USP4638258, 4482866. Riječ "BBE" i BBE simbol su zaštićeni znakovi BBE Sound, Inc. kompanije.

^{*2} Proizvedeno pod licencom Dolby Laboratories. "Dolby" i znak dvostrukog D **DD** su zaštitni znakovi tvrtke Dolby Laboratories.

Treble/Bass/Balance

Podešava visoke tonove (Treble), podešava niske tonove (Bass), te ujednačuje lijevi ili desni balans zvučnika (Balance).

- 1 Pritisnite OK za odabir opcije.
- 2 Pritisnite \leftarrow/\rightarrow za podešavanje razine, a zatim pritisnite OK.

Auto Volume

Održava konstantnu glasnoću, čak i tijekom prijema promjena u razini glasnoće (primjerice, tijekom reklama koje su glasnije od ostalog programa).

- 1 Pritisnite OK za odabir "Auto Volume".
- 2 Pritisnite \uparrow/\downarrow za odabir "On", a zatim pritisnite OK.

Savjet

Ukoliko podesite "Effect" na "Dolby Virtual", "Auto Volume" se automatski podesiti na "Off".

Nastavlja se

Dual Sound

Odabir zvuka iz zvučnika kod stereo ili dvojezičnih emisija.

- 1 Pritisnite OK za odabir "Dual Sound".
- 2 Pritisnite **↑/↓** za odabir jednog od sljedećeg, a zatim pritisnite OK.

Stereo, Mono: Za stereo emisije.

A/B/Mono: Za dvojezične emisije, odaberite "A" za kanal 1, "B" za kanal 2 ili "Mono" za mono kanal, ako je dostupan.

Savjet

Ako odaberete drugu opremu spojenu na TV prijemnik, podesite "Dual Sound" na "Stereo", "A" ili "B".

Woofers Level

Podešavanje izlazne razine ugrađenog niskotonca TV prijemnika.

- 1 Pritisnite OK za odabir "Woofers Level".
- 2 Pritisnite **←/→** za podešavanje razine, a zatim pritisnite OK.

Volume (glasnoća slušalica)

Podešava glasnoću slušalica.

- 1 Pritisnite OK za odabir " Volume".
- 2 Pritisnite **←/→** za odabir razine, a zatim pritisnite OK.

Dual Sound

Odabir zvuka slušalica kod stereo ili dvojezičnih programa.

- 1 Pritisnite OK za odabir " Dual Sound".
- 2 Pritisnite **↑/↓** za odabir jednog od sljedećeg, a zatim pritisnite OK.

Stereo, Mono: Za stereo emisije.

A/B/Mono: Za dvojezične emisije, odaberite "A" za kanal 1, "B" za kanal 2 ili "Mono" za mono kanal, ako je dostupan.

Savjet

Ako odaberete drugu opremu spojenu na TV prijemnik, podesite " Dual Sound" na "Stereo", "A" ili "B".

Reset

Vraćanje postavki "Treble", "Bass" i "Balance" na tvorničke vrijednosti.

- 1 Pritisnite OK i odaberite "Reset".
- 2 Pritisnite **↑/↓** za odabir "OK" i pritisnite OK.

Izbornik Screen Control

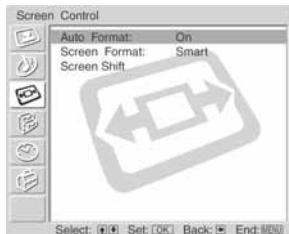

U Screen Control izborniku možete odabrati dolje opisane opcije. Za odabir opcija pogledajte "Kretanje kroz izbornike" (stranica 19).

Auto Format

Automatski mijenjanje formata zaslona prema emitiranom signalu.

- 1 Pritisnite OK za odabir "Auto Format".
- 2 Pritisnite **↑/↓** za odabir "On", zatim pritisnite OK.

Kako bi pohranili svoju postavku, odaberite "Off".

Savjet

- Također ukoliko odaberete "On" ili "Off" u "Auto Format" možete promijeniti format zaslona uzastopno pritišćući **⌘**.
- Opcija "Auto Format" dostupna je samo kod PAL i SECAM signala.

Screen Format

Detaljnije informacije o formatu zaslona potražite na stranici 18.

- 1 Pritisnite OK za odabir "Screen Format".
- 2 Zatim tipkama **↑/↓** za odabir "Smart", "4:3", "14:9", "Zoom" ili "Wide" (detalje potražite na stranici 18), te pritisnite OK.

Screen Shift

Podešavanje položaja slike kod svih formata zaslona.

- 1 Pritisnite OK za odabir "Screen Shift".
- 2 Pritisnite **↑/↓** za odabir jedne od opcija te pritisnite OK.

V Shift: Podešavanje okomitog položaja slike.

H Shift: Podešavanje vodoravnog položaja slike.

Reset: Povratak na tvorničke postavke. Umjesto koraka 3, pritisnite **↑/↓** za odabir "OK" i nakon toga pritisnite OK.

- 3 Pritisnite **↑/↓** (za okomiti položaj slike) ili **←/→** (za vodoravan položaj slike) i nakon toga OK.

Savjet

Ako je "Screen Format" podešen na "4:3" ili "Wide", nije moguće podesiti "V Shift".

Izbornik Features

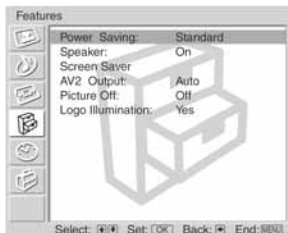

U Features izborniku moguć je odabir dolje opisanih opcija. Za odabir opcija pogledajte "Kretanje kroz izbornike" (stranica 19).

Power Saving

Smanjuje potrošnju TV prijemnika.

- 1 Pritisnite OK za odabir "Power Saving".
- 2 Tipkama **↑/↓** odaberite "Reduce", te pritisnite OK.

Speaker

Uključivanje i isključivanje ugrađenih zvučnika TV prijemnika.



- 1 Pritisnite OK za odabir "Speaker".
- 2 Pritisnite **↑/↓** za odabir "On" ili "Off" te pritisnite OK.
On: Zvuk TV prijema emitira se preko ugrađenih zvučnika TV prijemnika.
Off: Zvuk TV prijema emitira se preko vanjske audio opreme spojene na audio izlazne priključnice .

Screen Saver

Uključivanje i isključivanje screen savera koji pomaže smanjivanje zadržavanja slike.

- 1 Pritisnite OK za odabir "Screen Saver".
- 2 Pritisnite **↑/↓** za odabir "All White" ili "Orbit", a zatim pritisnite OK.
All White: Funkcija može pomoći ukloniti zadržavanje slike. Za isključivanje, pritisnite bilo koju tipku na daljinskom upravljaču (osim **←** +/-).
Orbit: Prikaz na zaslonu će se periodički malo pomaknuti kako bi se smanjilo zadržavanje slike.
Pritisnite **↑/↓** za odabir "On" ili "Off", a zatim pritisnite OK.

AV2 Output

Podešavanje signala koji će se emitirati preko priključnice s oznakom  na stražnjoj strani TV prijemnika. Ako priključite videorekorder ili neki drugi uređaj za snimanje na priključnicu , možete snimati pomoću druge opreme priključene na ostale priključnice TV prijemnika.



- 1 Pritisnite OK za odabir "AV2 Output".
- 2 Pritisnite  za odabir jedne od sljedećih opcija, a zatim pritisnite OK.

Auto: Izlaz signala koji prati sliku na zaslonu.

TV: Izlaz signala iz antene.

AV1: Izlaz signala iz opreme priključene na priključnicu 1.



AV3: Izlaz signala iz opreme priključene na priključnicu 3.

AV6: Izlaz signala iz opreme priključene na priključnicu 6/S6.

Picture Off

Isključuje sliku. Dok je slika isključena, može se i dalje slušati zvuk.

- 1 Pritisnite OK za odabir "Picture Off".
- 2 Tipkom  odaberite "On" i pritisnite OK.

Indikator  (isključena slika) se prikazuje na prednjoj strani TV prijemnika i svijetli zeleno. Za vraćanje slike, pritisnite bilo koju tipku (osim  +/- i ).

Logo Illumination

Uključuje osvjetljenje Sony loga na prednjoj strani TV prijemnika.

- 1 Pritisnite OK za odabir "Logo Illumination".
- 2 Pritisnite  za odabir "Yes", a zatim pritisnite OK.

Izbornik Timer

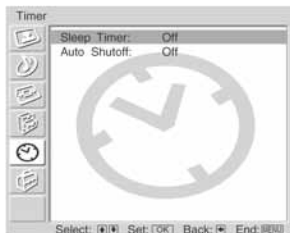

U izborniku Timer je moguć izbor dolje opisanih opcija. Za odabir opcija pogledajte "Kretanje kroz izbornike" (stranica 19).

Sleep Timer

Podešavanje vremena nakon kojeg se TV prijemnik automatski isključuje u pripravno stanje.

- 1 Pritisnite OK za odabir opcije "Sleep Timer".
- 2 Tipkom **↑/↓** odaberite željeno vrijeme ("30min"/"60min"/"90min"/"120min"), a zatim pritisnite OK.

Indikator **⏻** (Sleep Timer) na TV prijemniku (prednja strana) svijetle žutom bojom.

Savjeti

- Sleep timer možete podesiti uzastopno pritišćući tipku **⏻**.
- Ukoliko isključite te ponovo uključite TV prijemnik, "Sleep" se vraća na postavku "Off".
- Poruka "Sleep timer will end soon. Power will be turned off" se pojavljuje na zaslonu jednu minutu prije isključivanja TV prijemnika u pripravno stanje.
- Ukoliko pritisnete **⏻/⏻**, na pokazivaču je vidljivo preostalo vrijeme do isključivanja TV prijemnika u pripravno stanje.

Auto Shutoff

Podešavanje automatskog isključivanja TV prijemnika u pripravno stanje kad odaberete ulazni izvor i ako nema signala iz spojene opreme.

U TV načinu rada, funkcija Auto Shutoff je uvijek uključena ("On").

- 1 Pritisnite OK za odabir "Auto Shutoff".
- 2 Pritisnite **↑/↓** za odabir "On" i pritisnite OK.

Izbornik Set Up



U izborniku Set Up je moguć izbor dolje opisanih opcija. Za odabir opcija pogledajte "Kretanje kroz izbornike" (stranica 19).

Auto Start Up

Uključuje "izbornik pri prvoj uporabi" za ugadanje dostupnih kanala. Obično nije potrebno provoditi postupak, jer se svi kanali automatski ugadaju kad se TV prijemnik prvi put uključi (stranica 14). Ova opcija omogućuje ponavljanje postupka (primjerice, kad ugadate TV prijemnik nakon preseljenja, ili za pretraživanje novih kanala).

- 1 Pritisnite OK za odabir "Auto Start Up".
- 2 Pritisnite OK za odabir "Yes".
Na zaslonu se pojavljuje izbornik Language.
- 3 Ponovite korake od naslova "7: Odabir jezika i države/regije" (stranica 13) i "8: Automatsko programiranje TV prijemnika" (stranica 14).

Language

Odabir jezika izbornika.

- 1 Pritisnite OK za odabir "Language".
- 2 Tipkom **↑/↓** odaberite jezik, a zatim pritisnite OK.
Svi izbornici će biti prikazani na odabranom jeziku.

Country

Odabir države/regije u kojoj se upotrebljava TV prijemnik.

- 1 Pritisnite OK za odabir "Country".
- 2 Pritisnite **↑/↓** za odabir države/regije u kojoj ćete upotrebljavati TV prijemnik i zatim pritisnite OK.
Ako na listi nema države/regije koju želite, umjesto države/regije odaberite "-".

Nastavlja se

Auto Tuning

Ugadanje svih dostupnih kanala.

Obično nije potrebno provoditi postupak, jer se svi kanali automatski ugadaju kad se TV prijemnik prvi put uključi (stranica 14). Ova opcija omogućuje ponavljanje postupka (primjerice, kad ugadate TV prijemnik nakon preseljenja, ili za pretraživanje novih kanala).

- 1 Pritisnite OK za odabir "Auto Tuning".
- 2 Slijedite korake 1 od "8: Automatsko programiranje TV prijemnika" (stranica 14).

Nakon ugadanja svih dostupnih kanala, TV prijemnik se vraća na normalnu funkciju.

Programme Sorting

Mijenjanje programa u redosljedu u kojem su kanali pohranjeni u memoriji TV prijemnika.

- 1 Pritisnite OK za odabir "Programme Sorting".
- 2 Tipkama **↑/↓** odaberite kanal koji želite premjestiti na drugu poziciju, a zatim pritisnite OK.
- 3 Pritisnite **↑/↓** za odabir nove programske pozicije i pritisnite OK.



Ponovite korake 2 i 3 za pomak ostalih kanala, ukoliko je potrebno.

Programme Labels

Pridjeljivanje oznake kanala prema vlastitom odabiru do 5 znakova. Naziv će biti kratko prikazan kratko na zaslonu nakon odabira kanala. (Nazivi kanala se obično automatski dodjeljuju preko teleteksta, ako ja dostupan).

- 1 Pritisnite OK za odabir "Programme Labels".
- 2 Tipkama **↑/↓** za odabir kanala kojeg želite imenovati, a zatim pritisnite OK.
- 3 Tipkama **↑/↓/←/→** odaberite željeno slovo ili broj ("□" za razmak), a zatim pritisnite OK.

Ukoliko unesete pogrešan znak

Tipkama **↑/↓/←/→** za odabir   i nekoliko puta pritisnite OK dok ne odaberete pogrešnu znamenku. Zatim, tipkama **↑/↓/←/→** odaberite ispravnu znamenku i pritisnite OK.

- 4 Ponovite postupak u koraku 3 dok naziv nije potpun.
- 5 Pritisnite **↑/↓/←/→** za odabir "End" a zatim pritisnite OK.

AV Preset

Provedite jednu od opcija.

- 1 Pritisnite OK za odabir "AV Preset".
- 2 Tipkama **↑/↓** odaberite željeni izvor ulaza signala, a zatim pritisnite OK.
- 3 Tipkama **↑/↓** odaberite željenu dolje opisanu opciju, a zatim pritisnite OK.

Opcija	Opis
Label	Dodjeljivanje naziva bilo kojoj spojenoj opremi na bočnim ili stražnjim priključnicama TV prijemnika. Nakon odabira opcije, naziv opreme će kratko biti prikazan na zaslonu. Tipkama ↑/↓ odaberite jedno od sljedećeg, a zatim pritisnite OK. Equipment labels: Koristite jednu od postojećih oznaka. Edit: Kreiranje vlastite oznake. Slijedite korake 3 do 5 podnaslova "Programme Labels" (stranica 30).
Skip	Preskakanje ulaznog izvora koji nije priključen na bilo koju opremu kad se pritisne ↑/↓ za odabir ulaznog izvora. Nakon odabira opcije, pritisnite OK.

Manual Program

Prije odabira "Label"/"AFT"/"Audio Filter"/"Skip"/"Decoder", pritisnite PROG +/- za odabir programske pozicije (broja) kanala. Nije moguć odabir broja za kojeg je podešena postavka preskakanja (stranica 33).

- 1 Pritisnite OK za odabir "Manual Programme Preset".
- 2 Tipkama **↑/↓** odaberite jednu od sljedećih opcija, a zatim pritisnite OK.

Nastavlja se

Opcija	Opis
Programme	Ručno pohranjivanje kanala.
System	1 Pritisnite ↑/↓ za odabir "Programme" i pritisnite OK.
Channel	2 Pritisnite ↑/↓ za odabir programske pozicije koje želite ručno ugoditi (ukoliko ugađate videorekorder, odaberite kanal 0), a zatim pritisnite ← . 3 Pritisnite ↑/↓ za odabir "System" i pritisnite OK. Napomena Ovisno o državi/regiji odabranoj u "Country" (stranica 29), opcija možda neće biti dostupna. 4 Pritisnite ↑/↓ za odabir jednog od sustava emitiranja i zatim pritisnite ← . B/G: Za zemlje zapadne Europe D/K: Za zemlje istočne Europe I: Za Veliku Britaniju L: Za Francusku 5 Pritisnite ↑/↓ za odabir "Channel" i pritisnite OK. 6 Pritisnite ↑/↓ za odabir "S" (za kabelske kanale) ili "C" (za zemaljske kanale), a zatim pritisnite → . 7 Ugodite kanale na sljedeći način: Ako ne znate broj kanala (frekvenciju) Pritisnite ↑/↓ za traženje sljedećeg raspoloživog kanala. Pretraživanje se zaustavlja kad se pronađe kanal. Za nastavak pretraživanja, pritisnite ↑/↓ . Ako znate broj kanala (frekvenciju) Brojčanim tipkama unesite broj kanala odašiljača kojeg želite ili broj kanala videorekordera. 8 Pritisnite OK. 9 Pritisnite ↓ za odabir "Confirm" i zatim pritisnite OK. 10 Pritisnite ↓ za odabir "OK" i zatim pritisnite OK. Nastavite gornji postupak za ručno pohranjivanje ostalih postaja.
Label	Pridjeljivanje naziva prema vlastitom izboru, do pet slova ili brojeva odabranom kanalu. Naziv će kratko biti prikazan na zaslonu nakon odabira kanala. 1 Slijedite korake 3 do 5 postupka "Programme Labels" (stranica 30). 2 Pritisnite ↓ za odabir "Confirm" i zatim pritisnite OK. 3 Pritisnite ↓ za odabir "OK" i zatim pritisnite OK.
AFT	Ručno fino ugađanje odabranog programskog broja kad vam se učini da bi ono moglo poboljšati kvalitetu slike. (Normalno se fino ugađanje vrši automatski.) 1 Pritisnite ↑/↓ za fino ugađanje u rasponu od -15 do +15 i zatim pritisnite OK. 2 Pritisnite ↓ za odabir "OK" i zatim pritisnite OK. Za povratak na automatsko fino ugađanje, odaberite "On" u koraku 1.

Opcija	Opis
Audio Filter	<p>Poboljšavanje zvuka pojedinih kanala u slučaju smetnji u mono odašiljanju. Ponekad nestandardni odašlani signali mogu uzrokovati smetnje zvuka ili isprekidan zvuk tijekom praćenja prijema mono programa.</p> <ol style="list-style-type: none"> 1 Pritisnite ↑/↓ za odabir "Low" ili "High", a zatim pritisnite OK. <p>Ukoliko ne primijetite nikakve smetnje zvuka, savjetujemo da ostavite tvorničku postavku opcije "Off".</p> <ol style="list-style-type: none"> 2 Pritisnite ↓ za odabir "Confirm" i zatim pritisnite OK. 3 Pritisnite ↓ za odabir "OK" i zatim pritisnite OK. <p>Napomena Nije moguć prijem stereo ili dual sound ukoliko je odabrana opcija "Low" ili "High".</p>
Skip	<p>Preskakanje neupotrijebljenih kanala kad birate kanale tipkom PROG +/- (Preskočene kanale ipak možete odabrati brojčanim tipkama.)</p> <ol style="list-style-type: none"> 1 Pritisnite ↑/↓ za odabir "Yes", a zatim pritisnite OK. 2 Pritisnite ↓ za odabir "Confirm" i zatim pritisnite OK. 3 Pritisnite ↓ za odabir "OK" i zatim pritisnite OK. <p>Za ponovo pohranjivanje preskočenog kanala, odaberite opciju "No" u koraku 1.</p>
Decoder	<p>Gledanje i snimanje kodiranih programa odabranih kod uporabe dekodera priključenog na Scart priključnicu 2, izravno ili preko videorekordera.</p> <p>Napomena Ovisno o državi/regiji odabranoj u "Country" (stranica 29), ova opcija možda neće biti na raspolaganju.</p> <ol style="list-style-type: none"> 1 Pritisnite ↑/↓ za odabir "On" i zatim pritisnite OK. 2 Pritisnite ↓ za odabir "Confirm" i zatim pritisnite OK. 3 Pritisnite ↓ za odabir "OK" i zatim pritisnite OK. <p>Ako kasnije želite isključiti funkciju, odaberite "Off" u koraku 1.</p>

Spajanje dodatne opreme

Na ovaj TV prijemnik je moguće spojiti širok raspon dodatne opreme. Spojni kabeli nisu dio isporuke.

Spajanje na bočnu stranu TV prijemnika

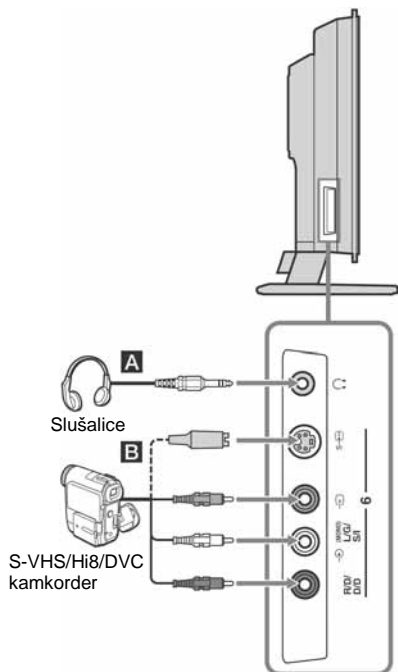







Za spajanje

Učinite

Slušalice **A**

Spojite u priključak  za slušanje zvuka iz TV prijemnika kroz slušalice.

S VHS/Hi8/DVC kamkordera **B**

Spojite S video priključak  ili video priključak  te audio priključke . Kako bi izbjegli smetnje u slici, ne spajajte kamkorder na video priključak  i S video priključak  istovremeno. Ukoliko spajate mono opremu, spojite u L/G/S/I priključak  i podesite "Dual Sound" na "A"(stranica 24).

Spajanje na stražnju stranu TV prijemnika

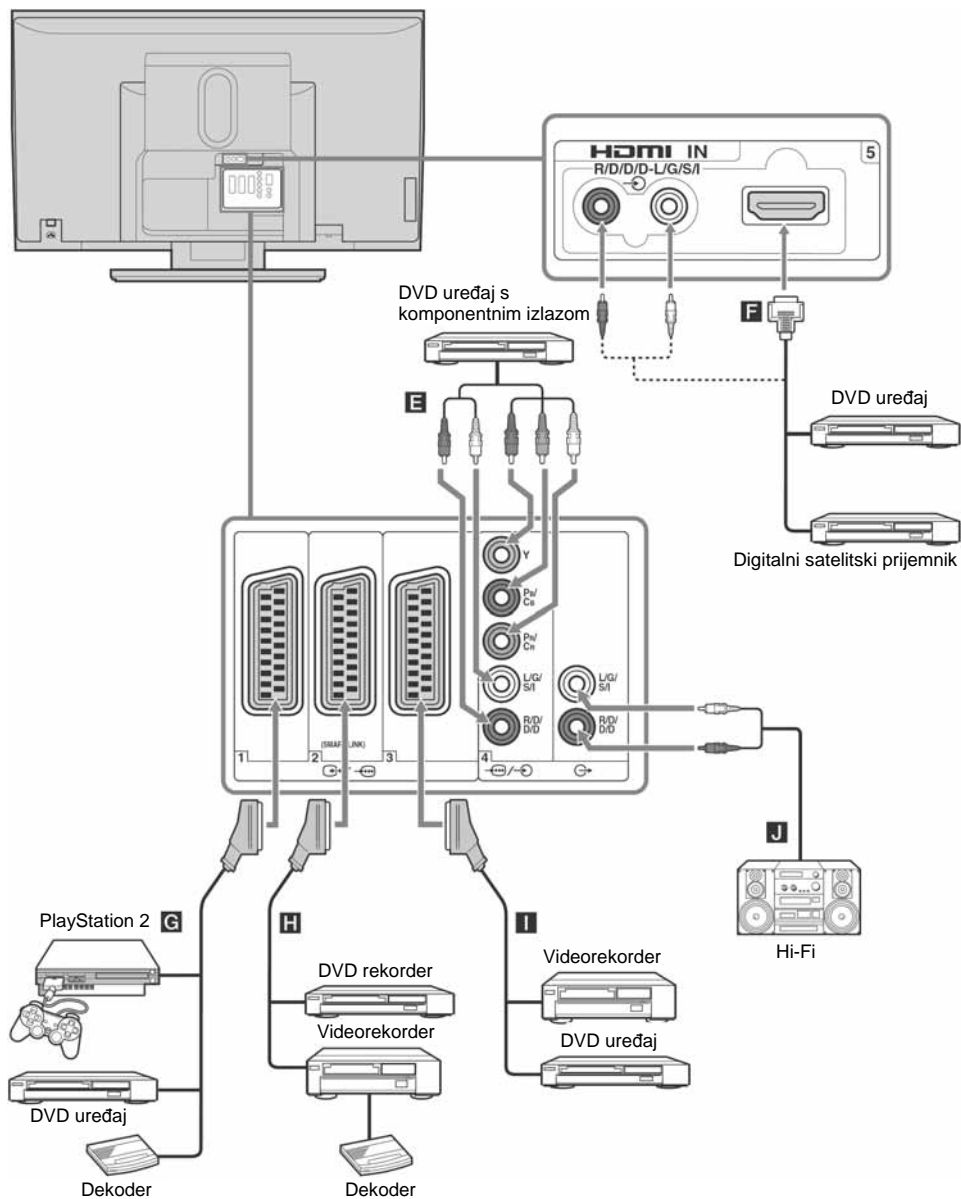

Nastavlja se

Za spajanje	Učinite
DVD uređaja s komponentnim izlazom E	Spojite komponentne priključke i audio priključke \rightarrow 4. Komponentni signal je formata 576p i audio signal dovodi se iz DVD uređaja.
Digitalni satelitski prijemnik ili DVD uređaj F	Spojite HDMI IN 5 priključak ako uređaj ima HDMI priključak. Digitalni video i audio signali dovode se iz digitalnog satelitskog prijemnika. Ako uređaj ima DVI priključak i nema HDMI priključak, spojite DVI priključak na HDMI IN 5 priključak pomoću DVI – HDMI adaptera (nije isporučen) i povežite izlazne audio priključke uređaja na HDMI IN 5 priključke. Iz uređaja se dobivaju digitalni video i analogni audio signali.
"PlayStation 2", DVD uređaj ili dekodir G	Spojite na Scart priključak \rightarrow 1. Kad spajate dekodir, kodirani signal iz TV prijemnika prelazi u dekodir. Nakon toga, dekodirani signal izlazi iz dekodera. U tom slučaju, dekodiranje će biti ispravno ako podesite "AV2 Output" na "TV" (stranica 27).
DVD rekorder ili videorekorder koji podržava SmartLink H	Spojite na Scart priključak \rightarrow 2. SmartLink je izravna veza između TV prijemnika i videorekordera ili DVD rekordera. Podrobnosti o SmartLink sustavu potražite u uputama uz video ili DVD rekorder.
Videorekorder I	Podrobnosti potražite na stranici 11.
Hi-Fi audio oprema J	Spojite na izlazne audio priključke \rightarrow za slušanje zvuka iz TV prijemnika preko Hi-Fi audio opreme. Za isključivanje zvuka TV zvučnika, podesite "Speaker" na "Off" (stranica 26).

Programiranje daljinskog upravljača

Ovaj daljinski upravljač podešen je za upravljanje Sony TV prijemnicima, većinom DVD uređaja, videorekordera i AUX sustava (DAV, DTT prijemnika, kućnih kina...). Za upravljanje videorekorderima i DVD uređajima drugih proizvođača (i nekim drugim Sony videorekorderima, DVD i AUX modelima), potrebno je programirati daljinski upravljač na sljedeći način.

Napomena

Prije početka, potražite troznamenasti kod za vašu marku DVD, video ili AUX sustava pod "Kodovi proizvođača" na stranici 37.

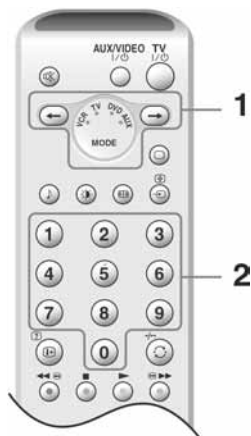

1 Programiranje videorekordera ili DVD-a:

Pritisnite i zadržite \leftarrow približno šest sekundi dok ne počnu treptati zeleni indikatori VCR i DVD.

Za programiranje Sony AUX sustava:

Pritisnite i zadržite \rightarrow približno šest sekundi dok ne počne treptati zeleni indikator AUX.

2 Dok trepću odgovarajući indikatori, pritisnite brojeane tipke za unos sve tri znamenke koda za vašu vrstu uređaja (stranica 38).

Kratko svijetli zeleni indikator.

3 Uključite uređaj i provjerite rade li sljedeće osnovne funkcije.

\blacktriangleright (reprodukcija), \blacksquare (stop), \ll (ubrzano unatrag), \gg (ubrzano prema naprijed), odabir kanala na videorekorder i DVD uređaj, MENU i $\uparrow/\downarrow/\leftarrow/\rightarrow$ samo kod DVD uređaja.

Ako uređaj ne radi ili neke od funkcija ne rade

Unesite ispravan kod ili pokušajte sljedeći kod na popisu uz istog proizvođača. Imajte na umu da nisu pokriveni svi proizvođači, kao ni svi modeli.

Savjet

Unutar baterijskog pretinca daljinskog upravljača nalazi se naljepnica na koju možete zabilježiti kodove.

Kodovi proizvođača

Nisu pokriveni svi proizvođači kao ni svi modeli navedenih proizvođača.

Proizvođači videorekordera

Proizvođač	Kôd
SONY (VHS)	301, 302, 303, 308, 309, 362
SONY (BETA)	303, 307, 310
SONY (DV)	304, 305, 306
AIWA	325, 331, 351
AKAI	326, 329, 330
DAEWOO	342, 343
GRUNDIG	358, 355, 360, 361, 320, 351, 366
HITACHI	327, 333, 334
JVC	314, 315, 322, 344, 352, 353, 354, 348, 349
LG	332, 338
LOEWE	358, 355, 360, 361, 320, 351
MATSUI	356, 357
ORION	328
PANASONIC	321, 323
PHILIPS	311, 312, 313, 316, 317, 318, 358, 359, 363, 364
SAMSUNG	339, 340, 341, 345
SANYO	335, 336
SHARP	324
THOMSON	319, 350, 365
TOSHIBA	337

Proizvođači DVD uređaja

Proizvođač	Kod
SONY	001, 029, 030, 036, 037, 038, 039, 040, 041, 042, 043, 044, 053, 054, 055
AIWA	021
AKAI	032
DENON	018, 027, 020, 002
GRUNDIG	009, 028, 023, 024, 016, 003
HITACHI	025, 026, 015, 004, 035
JVC	006, 017

Proizvođač	Kod
KENWOOD	008
LG	015, 014, 034
LOEWE	009, 028, 023, 024, 016, 003
MATSUI	013, 016
ONKYO	022, 033
PANASONIC	018, 027, 020, 002, 045, 046, 047
PHILIPS	009, 028, 023, 024, 016, 003, 031
PIONEER	004, 050, 051, 052
SAMSUNG	011, 014
SANYO	007
SHARP	019, 027
THOMSON	012
TOSHIBA	003, 048, 049
YAMAHA	018, 027, 020, 002

AUX Sony sustavi

DVD kućno kina

Proizvođač	Kod
SONY (DAV)	500, 501, 502

Kućno kino

Proizvođač	Kod
SONY	504, 505

AV prijemnik

Proizvođač	Kod
SONY	505, 506, 507, 508

Digitalni zemaljski prijemnik

Proizvođač	Kod
SONY	503

Tehnički podaci

Zaslon

Potrebno napajanje:

220 – 240 V AC, 50 Hz

Veličina zaslona:

50 inča

Dijagonala približno 127 cm

Razlučivost:

1 366 piksela (vodoravno) × 768 linija (okomito)

Potrošnja:

330 W

Potrošnja u pripravnom stanju:

0,6 W ili manje

Dimenzije (š × v × d):

Približno: 1 336 × 870 × 360 mm (sa stalkom)

Približno: 1 336 × 789 × 89 mm (bez stalka)

Masa:

Približno: 67,5 kg (sa stalkom)

Približno: 52 kg (bez stalka)

Vrsta zaslona

PDP (Plasma Display Panel) ploča

TV sustav

Ovisno o odabranoj državi/regiji:

B/G/H, D/K, L, I

Sustav boja

PAL, SECAM

NTSC 3.58, 4.43 (samo Video In)

Antena

75 ohmski vanjski priključak za VHF/UHF

Pokrivenost kanala

VHF: E2 do E12

UHF: E21 do E69

CATV: S1 do S20

HYPERS: S21 do S41

D/K: R1 do R12, R21 do R69

L: F2 do F10, B do Q, F21 do F69

I: UHF B21 do B69

Priključci

 1

21-pinski Scart priključak (CENELEC standard), uključujući audio/video ulaz, RGB ulaz i TV audio/video izlaz.

 2 (SMARTLINK)

21-pinski Scart priključak (CENELEC standard), uključujući audio video ulaz, RGB ulaz, odabir audio/video izlaza i SmartLink sučelje.

 3

21-pinski Scart priključak (CENELEC standard), uključujući audio video ulaz, RGB ulaz i audio/video izlaz koji se trenutno prikazuje na zaslonu.

 4

Y: 1,0 Vp-p, 75 ohma, 0,3 V negativno sinkronizirano

P_B/C_B: 0,7 Vp-p, 75 ohma

P_R/C_R: 0,7 Vp-p, 75 ohma

 4

Audio ulaz (phono priključak)

500 mVrms

Impedancija: 47 kilohma

HDMI IN 5

Video: 1080i, 720p, 576p, 576i, 480p, 480i

Audio: Dvokanalni linearni PCM

32, 44,1 i 48 kHz, 16, 20 i 24 bita,

ili analogni audio ulaz (phono priključak)

 6

S video ulaz (4-pinski mini DIN)

 6

Video ulaz (phono priključak)

 6

Audio ulaz (phono priključak)



Audio izlaz (lijevi/desni) (phono priključak)



Priključak za slušalice

Izlaz zvuka

25 W + 25 W + 50 W (subwoofer)

Isporučen pribor

- Daljinski upravljač RM-EA001 (1)
- Baterije veličine AA (tip R6) (2)
- Koaksijalni kabel (1)
- Mrežni kabel (tip C-6) (1)
- Vrpca za vezivanje kabela(1) i vijak (1)
- Držač priključka mrežnog kabela (1)
- Držač mrežnog kabela (1)
- Krpica za čišćenje (1)

Opcionalan pribor

- Držač za montažu na zid SU-PW3M
- TV stalak SU-PF3L

Dizajn i specifikacije podložni su promjenama bez prethodne najave.



Proizvođač ne preuzima odgovornost za eventualne tiskarske pogreške.

U slučaju problema

Provjerite trepće li indikator  (pripravno stanje) crvenom bojom.

Ukoliko trepće





Uključena je funkcija samodijagnoze.

- 1 Izmjerite koliko dugo indikator  (pripravno stanje) trepće i koliko dugo miruje.
Primjerice, indikator trepće tri puta i prestaje treptati 2 sekunde, te ponovno trepće tri puta itd.
- 2 Pritisnite  na TV prijemniku (desna strana) kako biste ga isključili, odspojite mrežni kabel, te obavijestite prodavača ili Sony servis o načinu treptanju indikatora (trajanje i razmak).

Ukoliko ne trepće

- 1 Provjerite stavke u tablici ispod.
- 2 Ukoliko je problem i dalje prisutan, odnesite TV prijemnik u ovlaštenu servis na popravak.

Slika

Problem	Uzrok/Popravak
Nema slike (zatamnjen zaslon) ni zvuka	<ul style="list-style-type: none">• Provjerite spajanje antene.• TV prijemnik priključite na napajanje i pritisnite  na desnoj strani.• Ako svijetli crveni indikator  (stanje pripravnosti), pritisnite tipku .
Nema slike ni izbornika za opremu spojenu na Scart priključak	<ul style="list-style-type: none">• Provjerite je li vanjski uređaj uključen te više puta pritisnite tipku  dok se na zaslonu ne pojavi simbol odgovarajućeg ulaza.• Provjerite spoj između vanjskog uređaja i TV prijemnika.
Izobličena slika	<ul style="list-style-type: none">• Provjerite da li je opcionalna oprema instalirana ispred ili pokraj TV prijemnika. Kad instalirate opcionalnu opremu, ostavite nešto slobodnog prostora između opcionalne opreme i TV prijemnika.• Tijekom mijenjanja programa ili odabira teleteksta, isključite svu opremu spojenu na priključnicu video ulaza na stražnjoj strani TV prijemnika.
Dvostruka slika, ili pojava sjene.	<ul style="list-style-type: none">• Provjerite antenski/kabelski spoj.• Provjerite lokaciju i usmjerenje antene.
Samo snijeg i smetnje se prikazuju na ekranu	<ul style="list-style-type: none">• Provjerite je li antena slomljena ili svijena.• Provjerite je li antena na kraju roka trajanja. (3-5 godina normalne uporabe, 1-2 godine na morskoj obali).
Isprekidane linije ili pruge	<ul style="list-style-type: none">• Udaljite TV od izvora električnih smetnji, kao npr. automobila, motocikala ili sušila za kosu.• Provjerite da li je antena spojena koaksijalnim kabelom (isporučen).• Odvojite antenu od ostalih spojnih kabela.• Ne koristite 300 ohmski dvožilni kabel jer može doći do smetnje.
Smetnje u slici tijekom praćenja TV programa	<ul style="list-style-type: none">• Odaberite "Manual Programme Preset" u "Set Up" izborniku i podesite "AFT" (Automatic Fine Tuning) kako bi ostvarili bolji prijem (stranica 32).• Odaberite "Noise Reduction" u izborniku "Picture Adjustment" kako biste smanjili smetnje (stranica 22).
Crte prilikom reprodukcije/ snimanja putem videorekordera	<ul style="list-style-type: none">• Interferencijske smetnje video glave. Udaljite videorekorder od TV prijemnika.• Ostavite 30 cm prostora između TV prijemnika i videorekordera zbog izbjegavanja smetnji.• Izbjegavajte smještaj videorekordera ispred ili pored TV prijemnika.

Nastavlja se

Problem	Uzrok/Popravak
Mjestimična pojava crnih točkica i/ili svijetlih točkica na zaslonu.	<ul style="list-style-type: none"> Slika ovog prijemnika sastoji se od točkica (piksela). Ova pojava nije kvar uređaja.
Program u boji bez boje.	<ul style="list-style-type: none"> Odaberite "Reset" u izborniku "Picture Adjustment" za vraćanje tvorničkih postavki (stranica 22).
Nema boje ili nepravilna boja pri gledanju signala s Y, PB/CB, PR/CR priključaka 4.	<ul style="list-style-type: none"> Provjerite spojeve Y, PB/CB, PR/CR priključaka 4. Provjerite jesu li Y, PB/CB, PR/CR priključci 4 pravilno sjeli u odgovarajuće priključke.

Zvuk

Problem	Uzrok/Popravak
Dobra slika, nema zvuka	<ul style="list-style-type: none"> Pritisnite tipku \triangleleft +/- ili \otimes (Mute). Provjerite je li funkcija "Speaker" podešena na "On" u "Features" izborniku (stranica 26).
Šumovi u zvuku	<ul style="list-style-type: none"> Pogledajte uzrok/rješenje problema "Isprekidane linije ili pruge" na stranici 39.
Zvuk je izobličen	<ul style="list-style-type: none"> Pogledajte "Audio Filter" na stranici 33.

Općenito

Problem	Uzrok/Popravak
TV prijemnik se automatski isključuje (TV prijemnik se isključuje u pripravno stanje)	<ul style="list-style-type: none"> Provjerite je li funkcija Sleep uključena (stranica 28). Provjerite je li funkcija Auto Shutoff uključena (stranica 28). Ako se ne primi signal ili ne rukuje TV prijemnikom unutar 10 minuta, TV prijemnik se automatski isključuje u pripravno stanje.
Neki izvori signala se ne mogu odabrati	<ul style="list-style-type: none"> Odaberite "AV Preset" u "Set Up" izborniku te isključite "Skip" na izvoru ulaznog signala (stranica 31).
Daljinski upravljač ne radi	<ul style="list-style-type: none"> Provjerite je li daljinski upravljač ispravno podešen za uređaj kojeg upotrebljavate. Ako je možete rukovati uređajima ni nakon ispravnog podešavanje daljinskog upravljača, unesite ispravan kod kao što je opisano u poglavlju "Programiranje daljinskog upravljača" (stranica 36). Zamijenite baterije.
Pogrešni znakovi se prikazuju u izbornicima, teletekstu ili NexTView prikazu	<ul style="list-style-type: none"> Odaberite "Language" i "Country" u izborniku "Set Up" te odaberite jezik i državu/regiju u kojoj se upotrebljava NexTView (stranica 17). Za jezike koji se služe ćirilicom, odaberite Rusiju ako vaša zemlja nije na popisu.