

## Stereo slušalice

Upute za upotrebu



4-597-327-31(1) (HR-SR)

XBA-N1AP

### Radnje

- B** ① Hibridni silikonsko-gumeni jastučići za uši  
 ② Jastučići za uši trostruke udobnosti  
 ③ Pjenasti silikon

**C** Odvajanje kabela

**Napomene**

- Ako se kukica izravno povuče, može puknuti. Povucite od podnožja kukice.
- Ne savijajte podnožje kukice jer može puknuti.
- Prilikom skidanja kabela ne povlačite kut jer skidanje može biti teško.

**D** Pričvršćivanje kabela

- ④ ①: svijetlo sivi, svijetlo sivi  
 ②: crveni, crveni

**Napomena**

Prilikom pričvršćivanja kabela, dijelove spajajte slažuci po bojama.

- E** Ako instalirate aplikaciju Smart Key\* iz trgovine Google Play™, prilagodavanje pjesme i jačine zvuka na vašem pametnom telefonu omogućit će se putem multifunkcijskog gumba.

\* Smart Key je aplikacija za uređaj Xperia™, operacijski sustav Android™ 4.0 i noviji. Aplikacija nije dostupna u svim državama i/ili regijama i možda neće funkcionirati s nekompatibilnim modelima pametnih telefona.

Hrvatski

Stereo slušalice

### Značajke

- Hibridni upravljački sustav HD  
Hibridni upravljački sustav HD sastoji se od dinamičke pogonske jedinice i pogonska jedinica s uravnoteženom armaturom. Sustav reproducira bogat raspon zvuka živih visokih tonova i muklih dubokih baseva.
- Linearni pogon uravnotežene armature  
Simetrična armatura i struktura s izravnim pogonom poboljšava linearnost mehaničkih vibracija za stvaranje zvuka jasne kvalitete.
- HD Super visokotonac  
Poboljšavanjem oblika membrana i manjom težinom dobila se prirodija i dulja reprodukcija raspona visokih tonova nego na uobičajenim visokotoncima. Iznimno precizno tehnologija izrade smanjuje postojeću veličinu za približno 30%. Time je postignuta kompaktna veličina i visoka preciznost.
- Upravljačka pogonska jedinica visoke osjetljivosti od 9 mm  
Upravljačka pogonska jedinica visoke osjetljivosti od 9 mm povećava pogonsku snagu upotrebom magnetskog kruga s vanjskim magnetima i, obzirom na svoju malu veličinu, bolje reproducira baseve nego pogonske jedinice s većim otvorom.
- Jastučići trostruke udobnosti  
Jastučići trostruke udobnosti napravljeni su od krute silikonske gume i posebno razvijenog oblikovanog silikona. Zajedno s novim osjećajem mekoće i čvrstoće postiže se izvrsna učinkovitost zaštite od buke te udobnost. Ove slušalice mogu se dugo nositi. One su i perive pa omogućuju higijensku upotrebu.
- Kucište s amortizacijom uklanjanja nepotrebne vibracije  
Kucište s izvrsnim svojstvima amortizacije uklanja nepotrebne vibracije i stvara jasan zvuk.

- Kontrola ritamskog odaziva  
Kontrola ritamskog odaziva poboljšava karakteristike prijenosa u zvuku basa i točno reproducira ritam.
- Kabel s masenim razdvajanjem L/D za smanjenje smetnji
- Odvojivi kabel  
Zahvaljujući kabeu tvrtke Sony za slušalice MUC-M2BT1, M12SB1, M12BL2 ili M12SM2 (prodaje se zasebno), može se uživati u još višoj kvaliteti zvuka. Kada se kabel za slušalice uravnotežene veze upari s prijenosnim pojačalom slušalica, konfigurira se uravnotežena veza.
- OFC kabel sa srebrnim premazom  
Postavlja se OFC (bakar bez kisika) sa srebrnim premazom kako bi se smanjio gubitak signala pri prijenosu.
- Nazubljeni kabel koji se ne zapetljava  
Površina kabela s malim utorima sprječava zapetljavanje.

### Kompatibilni proizvodi

Koristite jedinicu s pametnim telefonima.

#### Napomene

- Ako želite povezati nepodržani pametni telefon, mikrofon jedinice možda neće funkcionirati ili će jačina zvuka možda biti niska.
- Nije zajamčen rad jedinice s digitalnim uređajima za reprodukciju glazbe.

#### Korištenje multifunkcijskog gumba\*

Pritisnite jednom za javljanje na poziv, pritisnite ponovno za prekid; pritisnite za početak/pauziranje pjesme.

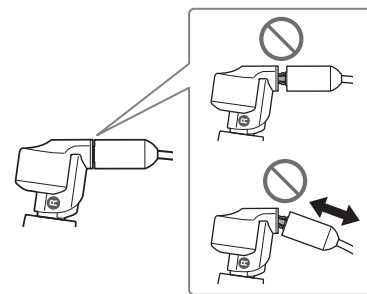
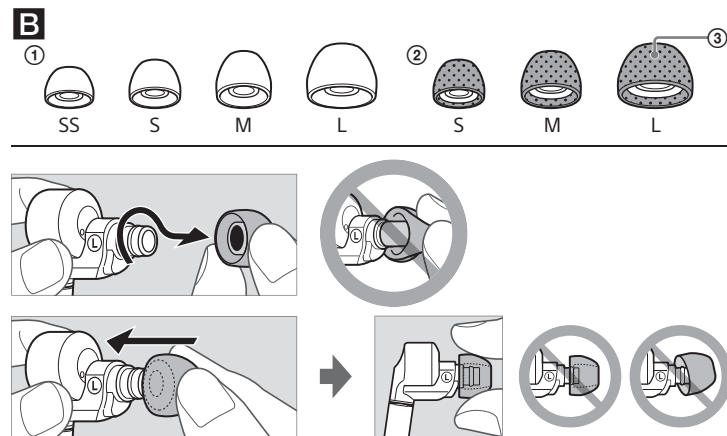
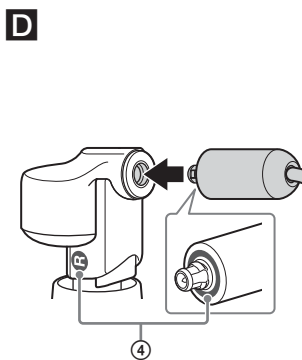
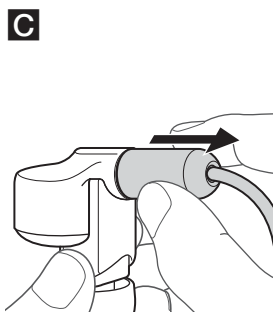
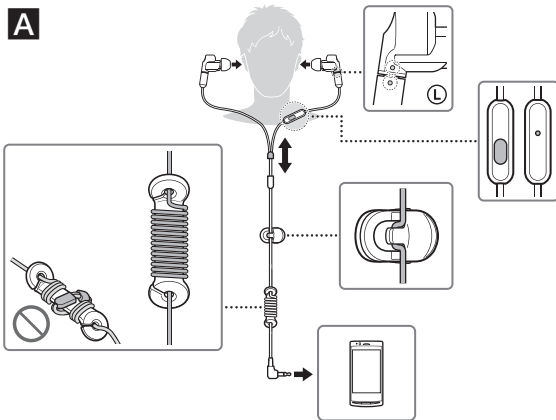

### E

<https://play.google.com/store/apps/details?id=com.sonymobile.extras.liveware.extension.smartkey>



### Dostupne radnje za iPhone

Reproducira/pauzira pjesmu s povezanog proizvoda poput uređaja iPhone s jednim dodirrom. Prebacuje na sljedeću pjesmu dvostrukim dodirrom. Prebacuje na prethodnu pjesmu trostrukim dodirrom. Pokreće značajku „VoiceOver\*\*“ dugim pritiskom (ako je dostupan). Pritisnite i držite 2 sekunde da biste odbili dolazni poziv. Kada otpustite, dva tiha zvučna signala potvrđuju odbijanje poziva.  
 \* Funkcija gumba može varirati, ovisno o pametnom telefonu.  
 \*\* Dostupnost značajke „VoiceOver“ ovisi o uređaju iPhone i verziji njegovog softvera.

### Specifikacije

#### Slušalice

**Vrsta:** Zatvoren, hibridna / **Pogonska jedinica:** Hibridna / **Kapacitet snage:** 100 mW (IEC\*) / **Impedancija:** 32 Ω pri 1 kHz / **Osjetljivost:** 102 dB/mW / **Frekvencijski odziv:** 4 Hz – 40.000 Hz / **Kabel:** Pribl. 1,2 m, isprepletana žica OFC (bakar bez kisika) sa srebrnim premazom, vrsta Y / **Priključak:** oblika L, pozlaćeni četveropolni mini priključak / **Težina:** pribl. 6 g bez kabela  
**Mikrofon**  
**Vrsta:** kondenzator elektreta / **Usmjerenost:** U svim smjerovima / **Razina napona otvorenog kruga:** –40 dB (0 dB = 1 V/Pa) / **Efektivni raspon frekvencija:** 20 Hz – 20.000 Hz

#### Priložena dodatna oprema

Hibridni silikonsko-gumeni jastučići za uši: SS (crveni) (2), S (narančasti) (2), M (zeleni) (tvornički spojeni na jedinicu) (2), L (svijetlo plavi) (2) / Jastučići za uši trostruke udobnosti: S (narančasti) (2), M (zeleni) (2), L (svijetlo plavi) (2) / Podešavač kabela (namata do 50 cm kabela) (1) / Kopča (1) / Torbica za nošenje (1)  
 \* IEC = Međunarodna elektrotehnička komisija

Dizajn i specifikacije podložni su izmjenama bez prethodne obavijesti.  
 iPhone je zaštitni znak tvrtke Apple Inc. registriran u SAD-u i drugim državama.  
 Xperia™ je zaštitni znak tvrtke Sony Mobile Communications AB.  
 Android™ i Google Play™ zaštitni su znaci ili registrirani zaštitni znaci tvrtke Google, Inc.

Dodatni zamjenski jastučići za uši mogu se naručiti kod najbližeg prodavača proizvoda tvrtke Sony.

### O jastučićima za uši trostruke udobnosti

Isporučeni jastučići za uši trostruke udobnosti dobro pristaju te učinkovito smanjuju okolnu buku.  
**Napomene**  
 • Dulja upotreba prijanjajućih slušalica može postati naporna za uši. Ako osjetite neudobnost, prekinite s upotrebom.  
 • Ne vadite samo dio od pjenastog silikona iz slušalica. Ako se pjenasti silikon odvoji od slušalica, slušalice neće raditi.  
 • Pjenasti silikon ne izlažite dulje vrijeme pritisku jer može doći do deformacija.  
 • Različite veličine rupa na dijelu od pjenastog silikona nemaju utjecaja na kvalitetu zvuka.  
 • Prilikom nošenja slušalica možete čuti puktanje u ušima. Ne radi se o kvaru.  
 • Pjenasti materijali mogu se oštetiti zbog dugotrajne pohrane ili upotrebe. Zamijenite ih novim materijalima ako oštećenje ometa njihovu izvornu funkciju.

### Uklanjanje slušalica

Nakon upotrebe polako izvucite slušalice.

#### Napomena

Slušalice su izradene tako da čvrsto prijanjaju u uši. Snažno pritiskanje slušalica tijekom upotrebe ili njihovo prebrzo vadenje može uzrokovati ozljedu. Nošenje slušalica može proizvesti zvuk škljocanja membrane. Ne radi se o kvaru.

### Mjere opreza



Glasan zvuk može utjecati na vaš sluh. Radi sigurnosti u prometu nemojte upotrebljavati u vožnji automobilom ili biciklom.



Čvrsto postavite jastučice za uši. Ako se jastučić za uši slučajno odvoji i ostane u uhu, možete se ozlijediti.



Održavajte čistoću jastučica za uši. Jastučice za uši očistite pranjem u blagoj deterdžentnoj otopini.

- Ne ostavljajte stereo slušalice na mjestima izloženima izravnom sunčevu svjetlu, toplini ili vlazi.

#### Napomena o statičkom elektricitetu

Statički elektricitet nakupljen u tijelu može uzrokovati blage trnce u ušima. Kako biste smanjili taj efekt, nosite odjeću izradenu od prirodnih materijala.

S ovim se slušalicama smiju upotrebljavati samo priloženi kabeli za slušalice i kabeli za slušalice za XBA-N1AP (prodaju se zasebno).

Valjanost CE oznake ograničena je samo na države gdje se zakonski primjenjuje, prvenstveno države članice EGP-a (Europskog gospodarskog prostora).

# SONY

## Stereo slušalice

Uputstvo za upotrebu



XBA-N1AP

### Radnje

- B** ① Hibridni silikonsko-gumeni ulošci za uši  
② Ulošci za uši sa trostrukom udobnošću  
③ Penasti silikon
- C** Skidanje kabla
- Napomene**
- Ako direktno povučete kabl, može da se prekine. Povucite ga držeći priključak.
  - Ne uvrtajte priključak kabla jer može da se polomi.
  - Ne izvlačite kabl pod uglom jer uklanjnje može da bude otežano.
- D** Priključivanje kabla
- ④ ①: svetlosiva, svetlosiva  
②: crvena, crvena

**Napomena**  
Kada priključujete kabl, priključite ga na deo odgovarajuće boje.

- E** Ako instalirate aplikaciju Smart Key\* iz prodavnice Google Play™, prilagodavanje numere i jačine zvuka na pametnom telefonu će biti omogućeno na višefunkcionalnom dugmetu.
- \* Smart Key je aplikacija za uređaj Xperia™, operativni sistem Android™ 4.0 i noviji. Aplikacija možda nije dostupna u nekim državama i/ili regionima i ne može da se koristi na nepodržanim modelima pametnih telefona.

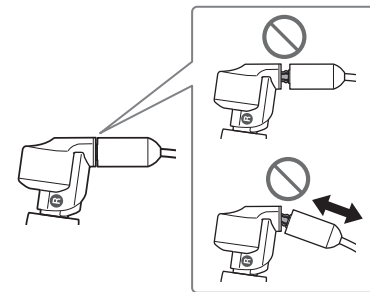
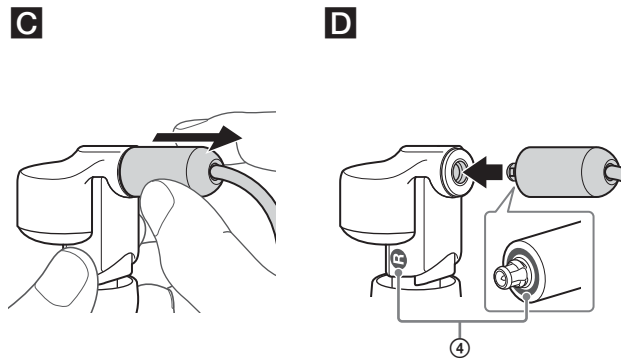
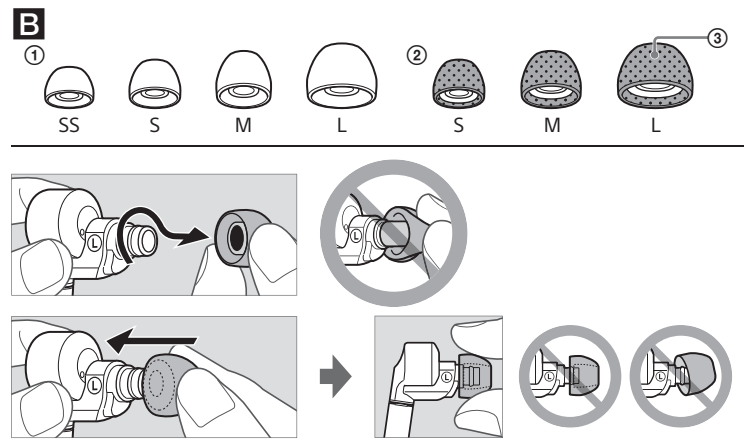
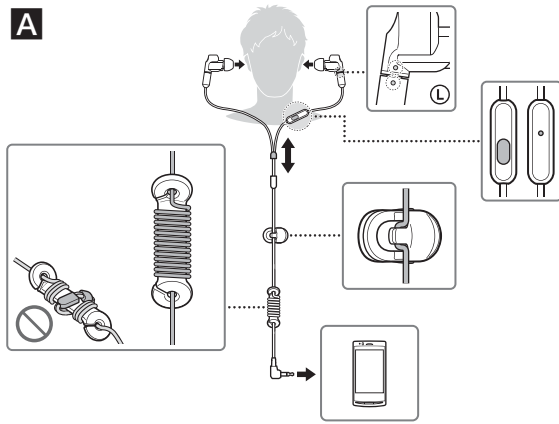

**E** <https://play.google.com/store/apps/details?id=com.sonymobile.extras.liveware.extension.smartkey>



Srpski Stereo slušalice

### Funkcije

- HD hibridni sistem drajvera  
HD hibridni sistem drajvera se sastoji od dinamičkog drajvera i drajvera sa balansiranim jezgrom. Sistem reprodukuje bogat zvuk širokog opsega sa izvanrednim visokim tonovima i jakim dubokim basom.
- Linearna jedinica sa balansiranim jezgrom  
Simetrično jezgro i struktura sa direct-drive tehnologijom poboljšavaju linearnost mehaničkih vibracija radi emitovanja jasnog zvuka.
- HD super visokotonac  
Zahvaljujući poboljšanom obliku dijafragme i manjoj težini, emituje se zvuk koji je prirodni i šireg opsega od onog koji emituju konvencionalni visokotonci. Veoma preciznom tehnologijom izrade veličina je smanjena za približno 30%. Zahvaljujući tome, postignuta je kompaktna veličina i visoka preciznost.
- Drajver visoke osetljivosti od 9 mm  
Drajver visoke osetljivosti od 9 mm povećava snagu jedinice pomoću magnetnog kola spoljnog magneta i reprodukuje bolji bas od većih drajvera imajući u vidu njegovu malu veličinu.
- Ulošci za uši sa trostrukom udobnošću  
Ulošci za uši sa trostrukom udobnošću su napravljeni od čvrste silikonske gume i posebno oblikovanog silikona. Novi osećaj mekoće i čvrstine omogućava sjajnu izolaciju od spoljne buke i udobnost. Ove uloške za uši možete da nosite u dugom vremenskom periodu. Možete i da ih perete.
- Kucište koje eliminiše nepotrebne vibracije  
Kucište koje izvanredno eliminiše nepotrebne vibracije i obezbeđuje jasan zvuk.
- Beat Response Control  
Funkcija Beat Response Control poboljšava karakteristike bas zvuka i precizno reprodukuje ritam.
- Kabl sa odvojenim L/R uzemljenjem za manje izobličavanje signala

- Odvojni kabl  
Pomoću Sony kabla za slušalice MUC-M2BT1, M12SB1, M12BL2 ili M12SM2 (prodaju se zasebno), možete da uživate u još kvalitetnijem zvuku. Kada povežete balansirani kabl za slušalice sa prenosnim pojačalom za slušalice, uspostavlja se balansirana veza.
- OFC kabl presvučen srebrom  
OFC kabl (bakar bez kiseonika) presvučen srebrom smanjuje gubitak signala tokom prenosa.
- Nazubljeni kabl koji se ne petlja  
Precizno ožljebljena površina kabla smanjuje petljanje.

### Kompatibilni proizvodi

Pritisnite jednu od jedinica sa pametnim telefonom.

#### Napomene

- Ako jedinicu povežete sa nepodržanim pametnim telefonom, njen mikrofoni možda neće funkcionisati ili će nivo jačine zvuka možda biti nizak.
- Ne garantujemo da će jedinica raditi na digitalnim muzičkim plejerima.

#### Korišćenje višefunkcionalnog dugmeta\*

Pritisnite jednom da biste odgovorili na poziv, pritisnite ponovo da biste završili; pritisnite da biste reprodukovali/pauzirali numeru.

#### Dostupne radnje za iPhone

Jednim pritiskom reprodukuje/pauzira numeru sa povezanog iPhone proizvoda. Prelazi na sledeću numeru duplim pritiskom. Prelazi na prethodnu numeru trostrukim pritiskom. Započinje funkciju „VoiceOver\*\*\*“ dugim pritiskom (ako je dostupna). Držite dugme pritisnuto oko dve sekunde da biste odbili dolazni poziv. Kada otpustite dugme, dva niska zvučna signala će potvrditi da je poziv odbijen.

\* Funkcija dugmeta može da se razlikuje u zavisnosti od pametnog telefona.

\*\* Dostupnost funkcije „VoiceOver“ zavisi od iPhone uređaja i njegove verzije softvera.

### Specifikacije

#### Slušalice

**Tip:** Zatvorene, hibridne / **Drajver:** Hibridni / **Kapacitet snage:** 100 mW (IEC\*) / **Impedansa:** 32 Ω na 1 kHz / **Osetljivost:** 102 dB/mW / **Frekventni odziv:** 4 Hz – 40.000 Hz / **Kabl:** Približno 1,2 m, OFC Litz kabl presvučen srebrom, odvojiv, Y tip / **Utikač:** Pozlaćeni četvorpolni mini priključak L-oblika / **Masa:** Približno 6 g bez kabla

**Mikrofon**  
**Tip:** Električni dipolni kondenzator / **Usmerenost:** Neusmereni / **Nivo napona u otvorenom kolu:** –40 dB (0 dB = 1 V/Pa) / **Efektivni frekventni opseg:** 20 Hz – 20.000 Hz

#### Isporučena dodatna oprema

Hibridni silikonsko-gumeni ulošci za uši: SS (crveni) (2), S (narandžasti) (2), M (zeleni) (postavljen na jedinicu u fabrici) (2), L (svetloplavi) (2) / Ulošci za uši sa trostrukom udobnošću: S (narandžasti) (2), M (zeleni) (2), L (svetloplavi) (2) / Podešavač kabla (namotava kabl do 50 cm) (1) / Štipaljka (1) / Torbica za nošenje (1)

\* IEC = International Electrotechnical Commission

Dizajn i specifikacije su podložni promenama bez najave.

iPhone je zaštićeni znak kompanije Apple Inc., registrovan u SAD i drugim zemljama. Xperia™ je zaštićeni znak kompanije Sony Mobile Communications AB.

Android™ i Google Play™ su zaštićeni znakovi ili registrovani zaštićeni znakovi kompanije Google, Inc.

Opcionalne uloške za uši možete da naručite kod najbližeg Sony prodavca.

#### O ulošcima za uši sa trostrukom udobnošću

Isporučeni ulošci za uši sa trostrukom udobnošću dobro zaptivaju radi efikasnog prigušivanja okolne buke.

#### Napomene

- Dugotrajno korišćenje uložaka za uši koji dobro zaptivaju može dovesti do napreznja u ušima. Ako vam se javi osećaj nelagodnosti, prekinite sa upotrebom slušalice.
- Ne povlačite uloške za uši držeći samo deo od penastog silikona. Ako deo od penastog silikona odvojite od uložaka za uši, oni neće funkcionisati.
- Ne izlažite deo od penastog silikona dugotrajnom pritisku jer može da se deformiše.
- Različite veličine rupa na delu od penastog silikona ne utiču na kvalitet zvuka.
- Možda ćete čuti pucketanje u ušima dok nosite uloške za uši. To nije kvar.
- Materijali od pene se troše kada ih dugo koristite i skladištite. Zamenite ih novim ako su oštećeni toliko da onemogućavaju originalnu funkciju.

#### Uklanjanje slušalice

Nakon korišćenja, pažljivo uklonite slušalice.

#### Napomena

Slušalice su dizajnirane tako da se tesno postavu u uši. Ako snažno pritisnete slušalice dok ih koristite ili ih prebrzo izvadite, to može da izazove povredu. Nošenje slušalice može da dovede do klinktavog zvuka dijafragme. To nije kvar.

### Mere opreza



Visoka jačina zvuka može uticati na vaš sluh. Zbog bezbednosti saobraćaja, nemojte da ih koristite tokom vožnje automobila ili bicikla.



Postavite uloške za uši čvrsto. Ako se uložak slučajno otkaci i ostane u uhu, to može da izazove povredu.



Održavajte uloške za uši čistim. Da biste očistili uloške za uši, operite ih u rastvoru blagog deterdženta.

- Ne ostavljajte stereo slušalice na mestu izloženom direktnoj sunčevoj svetlosti, toploti ili vlazi.

#### Napomena o statičkom elektricitetu

Statički elektricitet koji se nakuplja u telu može da izazove blago peckanje u ušima. Da biste umanjili taj efekat, nosite odeću od prirodnih materijala.

Sa ovim slušalicama mogu da se koriste samo isporučeni kablovi za slušalice i kablovi za slušalice za XBA-N1AP (prodaju se zasebno).

Valjanost oznake CE je ograničena samo na one zemlje u kojima je zakonski primenljiva, uglavnom u zemljama EEA (European Economic Area).