

FM/MW/LW Auto radio CD uređaj

Upute za uporabu _____

HR

Za isključenje DEMO funkcije, pogledajte str. 12.









CDX-RA650

Dobrodošli!

Zahvaljujemo na kupnji ovog Sonyjevog auto radio CD uređaja. Na ovom uređaju možete uživati u sljedećim funkcijama:

• Reprodukcija diska

Možete reproducirati CD-DA (i one koji sadrže CD TEXT*), CD-R/CD-RW diskove (MP3/WMA zapise snimljene u Multi Session formatu (strana 14)) i ATRAC CD (formati ATRAC3 i ATRAC3plus (strana 15)).

Vrsta diska	Oznaka na disku	
CD-DA		
MP3 WMA ATRAC CD		
		

• Radijski prijem

- Možete pohraniti do 6 postaja po valnom području (FM1, FM2, FM3, MW i LW).
- Funkcija **BTM** (Best Tuning Memory): uređaj bira postaje jačih signala i pohranjuje ih.

• Usluge RDS

Možete koristiti FM postaje sa sustavom podataka RDS.

• Podešavanje zvuka

- **EQ3 parametric**: Odabir krivulje ekvilizatora za 7 glazbenih žanrova koje možete podesiti.
- **DSO** (Dynamic Soundstage Organizer): stvara ambijentalno polje zvuka, koristeći virtualni zvučnik za poboljšanje zvuka, čak i kad su zvučnici ugrađeni nisko u vratima.
- **BBE MP**: poboljšava digitalno komprimirani zvuk poput MP3 formata.

• Podešavanje prikaza

Odabir različitih prikaza na pokazivaču.

- Space Producer: dinamički uzorci na pokazivaču u skladu s glazbom.

• Upravljanje dodatnim uređajima

Također možete upravljati dodatnim CD/MD izmjenjivačima te opcionalnim Sony uređajima.

* *CD TEXT je CD-DA disk koji sadrži informacije poput naziva diska i zapisa te imena izvođača.*

Upozorenje pri ugradnji u automobile kod kojih brava za paljenje nema ACC položaj na kontaktu

Nakon gašenja automobila svakako pritisnite i zadržite **(OFF)** na uređaju za isključenje pokazivača.

U suprotnom se pokazivač neće isključiti te će uzrokovati potrošnju energije akumulatora.

CLASS 1
LASER PRODUCT

Ova naljepnica se nalazi na dnu uređaja.



Zbrinjavanje starih električnih i elektroničkih uređaja (primjenjuje se u Europskoj uniji i ostalim europskim zemljama s posebnim sistemima zbrinjavanja)

Ova oznaka na proizvodu ili na ambalaži označava da se ovaj proizvod ne smije zbrinjivati kao kućni otpad. On treba biti zbrinut na za tu namjenu predviđenom mjestu za reciklažu električne ili elektroničke opreme. Pravilnim zbrinjavanjem starog proizvoda čuvate okoliš i brinete za zdravlje svojih bližnjih. Nepravilnim odlaganjem proizvoda ugrožava se okoliš i zdravlje ljudi. Reciklažom materijala pomažete u očuvanju prirodnih izvora. Za detaljne informacije o reciklaži ovog proizvoda, molimo kontaktirajte vašu lokalnu upravu, odlagalište otpada ili trgovinu gdje ste kupili proizvod.

Primjenjivi pribor: Daljinski upravljač.

Detalje o ugradnji i povezivanju potražite u zasebnim uputama za ugradnju i povezivanje.

Početak

Resetiranje uređaja.....	4
Podešavanje točnog vremena.....	4
Odvajanje prednje ploče.....	4
Postavljanje prednje ploče.....	4
Ulaganje diska u uređaj.....	5
Izbacivanje diska.....	5

Položaj kontrola i osnovne radnje

Glavni uređaj.....	6
Daljinski upravljač RM-X151.....	6

CD

Prikaz podataka.....	8
Ponavljanje reprodukcije i reprodukcija slučajnim redoslijedom.....	8

Radijski prijemnik

Pohrana i prijem postaja.....	8
Automatska pohrana postaja — BTM.....	8
Ručna pohrana postaja.....	8
Prijem pohranjenih postaja.....	8
Automatsko ugađanje.....	8
RDS.....	9
Pregled.....	9
Podešavanje AF (alternativnih frekvencija) i TA (prometnih obavijesti)/TP (prometnog programa).....	9
Odabir vrste programa (PTY).....	10
Podešavanje točnog vremena (CT).....	10

Ostale funkcije

Promjena zvučnih postavki.....	11
Podešavanje zvučnih značajki.....	11
Podešavanje krivulje ekvilizatora — EQ3.....	11
Podešavanje opcija — SET.....	11
Uporaba dodatne opreme.....	12
CD/MD izmjenjivač.....	12
Zakretni upravljač RM-X4S.....	13
Dodatna audio oprema.....	13

Dodatne informacije

Mjere opreza.....	14
Napomene o diskovima.....	14
O MP3/WMA datotekama.....	14
O ATRAC CD-u.....	15
Održavanje.....	15
Vađenje uređaja.....	16
Tehnički podaci.....	16
U slučaju problema.....	17
Prikaz/poruke grešaka.....	19

BBE MP
DIGITAL

BBE MP funkcija poboljšava digitalni komprimirani zvuk, poput

MP3 formata, ponovnim pohranjivanjem i poboljšavanjem viših harmonija izgubljenih tijekom kompresije. BBE MP funkcija generira harmonije prema redoslijedu s izvora, vraćajući ton, detalje i nijansu zvuka.

SonicStage i oznaka su zaštitni znakovi tvrtke Sony Corporation.

ATRAC, ATRAC3, ATRAC3plus i njihove oznake su zaštitni znakovi tvrtke Sony Corporation.



Microsoft, Windows media i logotip Windows su zaštićeni ili registrirani znakovi Microsoft Corporation u SAD-u i/ili drugim zemljama.

Početak

Resetiranje uređaja

Prije prvog korištenja uređaja, ili nakon zamjene ili prespajanja kontakata akumulatora, potrebno je resetirati uređaj.

Uklonite prednju ploču i pritisnite tipku RESET šiljatim predmetom, npr. kemijskom olovkom.

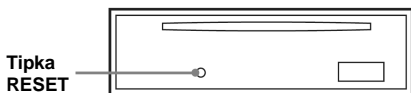

Napomena

Pritisak na tipku RESET će obrisati podešavanje sata te neke pohranjene informacije.

Podešavanje točnog vremena

Sat koristi 24-satni sustav prikaza vremena.

- 1 Pritisnite i zadržite (SEL).**
Pojavljuje se prikaz za podešavanje.
- 2 Više puta pritisnite (SEL) dok se ne pojavi "Clock Adjust".**
- 3 Pritisnite (DSPL).**
Trepće indikator sati.
- 4 Pritisnite kontrolu glasnoće gore ili za podešavanje sati i minuta.**
Za pomicanje digitalnog indikatora pritisnite (DSPL).
- 5 Pritisnite (SEL).**
Podešavanje je dovršeno i sat se aktivira.

Na daljinskom upravljaču

U koraku 4 za podešavanje sata i minuta pritisnite ↑ ili ↓.

Savjet

Točno vrijeme je moguće podesiti automatski pomoću funkcije RDS (strana 10).

Odvajanje prednje ploče

Možete odvojiti prednju ploču uređaja kako bi spriječili krađu.

Alarm

Ako zakrenete ključ u položaj OFF bez skidanja prednje ploče, alarm će se oglasiti na nekoliko sekundi. Alarm će se oglasiti samo ako koristite ugrađeno pojačalo.

- 1 Pritisnite (OFF).**
Uređaj se isključuje.
- 2 Pritisnite ↑, zatim povucite prednju ploču prema sebi.**

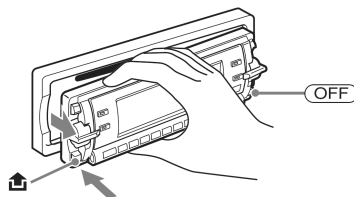

Napomene

- Nemojte jako pritiskati ploču ni pokazivač.
- Ne izlažite prednju ploču vrućini/visokim temperaturama ili vlazi. Izbjegavajte ostavljanje ploče u parkiranoj automobilu na prednjoj/stražnjoj ploči.

Postavljanje prednje ploče

Prislonite dio (A) prednje ploče na dio (B) uređaja, kao na slici te pritisnite lijevu stranu dok ne klikne.

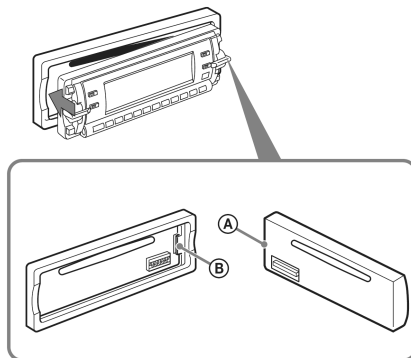

Napomena

Ne stavljajte ništa na unutrašnji dio prednje ploče.

Ulaganje diska u uređaj

1 Pritisnite ▲.

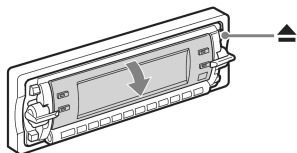

Ploča se automatski otvara.

2 Umetnite disk (s naljepnicom prema gore).

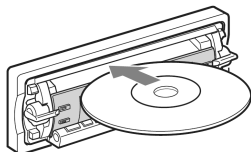

Ploča se zatvara automatski i počinje reprodukcija.

Izbacivanje diska

1 Pritisnite ▲.

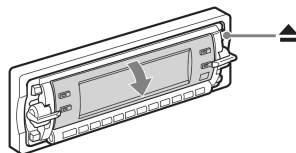

Ploča se automatski otvara.

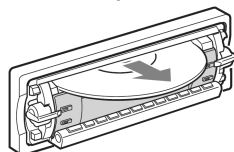

Disk se izbacuje.

Napomena

Ako unutar 15 sekundi ne pokrenete nijednu funkciju, ploča se automatski zatvara.

Položaj kontrola i osnovne radnje

Glavni uređaj

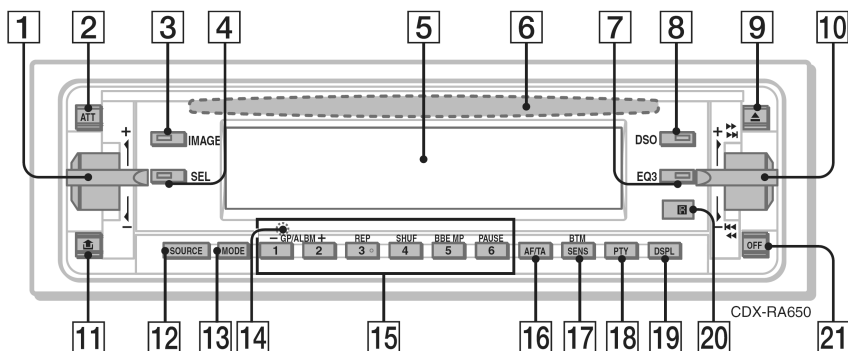

Daljinski upravljač RM-X151

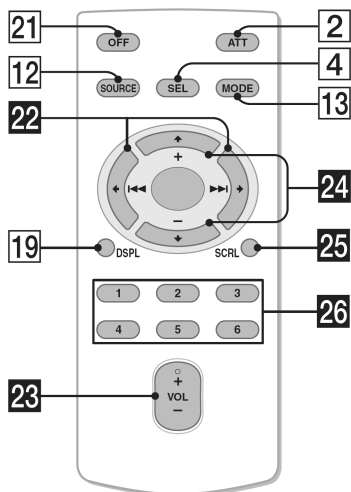

Za detalje pogledajte navedenu stranicu. Odgovarajuće tipke na daljinskom upravljaču upravljaju istim funkcijama kao i tipke na uređaju.

- 1 Kontrola glasnoće (+/-) 11**
Za ugađanje glasnoće.
- 2 Tipka ATT**
Za isključenje zvuka. Za uključenje, pritisnite ponovo.
- 3 Tipka IMAGE 2**
Za odabir prikaza na pokazivaču.
Movie 1-3 → Spectrum analyzer 1-5 →
Space Producer → Wall paper 1-3 →
normalna reprodukcija/prijem
- 4 Tipka SEL (odabir)**
Za odabir opcija podešavanja.
- 5 Pokazivač**
- 6 Uložnica disk 5**
Za umetanje diska.
- 7 Tipka EQ3 (ekvilizator) 11**
Za odabir zvučnog ugođaja (Xplod, Vocal,
Edge, Cruise, Space, Gravity, Custom ili off).

- 8 Tipka DSO 2**
Odabir DSO načina (1, 2, 3 ili off). Veća vrijednost poboljšava efekt.
- 9 Tipka \triangle 5**
Za izbacivanje diska/otvaranje prednje ploče.
- 10 Tipke $\ggggg/lllll (+/-)$**
CD:
Za preskakanje zapisa (pritisnite); preskakanje više zapisa (pritisnite, pritisnite ponovo unutar oko 1 sekunde i zadržite); brzo pretraživanje zapisa prema naprijed ili prema natrag (pritisnite i zadržite).
Radio:
Za automatsko ugađanje postaja (pritisnite); za ručno traženje postaja (pritisnite i zadržite).
- 11 Tipka \square (otpuštanje prednje ploče) 4**
- 12 Tipka SOURCE**
Za uključenje uređaja/promjenu izvora (Radio/CD/MD*¹/AUX).
- 13 Tipka MODE 8, 12**
Za odabir valnog područja (FM/MW/LW)/ odabir uređaja*².
- 14 Tipka RESET** (iza prednje ploče) 4
- 15 Brojčane tipke**
CD/MD*¹:
(1)/(2): **GP***³/**ALBM***⁴ -/+*⁵
Pritisnite za preskakanje grupa/albuma; pritisnite i zadržite za preskakanje više grupa/albuma.
(3): **REP** 8, 12
(4): **SHUF** 8, 12
(5): **BBE MP***⁶ 3
Za aktiviranje funkcije BBE MP podesite "BBE MP on". Za isključivanje podesite "BBE MP off".
(6): **PAUSE***⁶
Za pauzu reprodukcije. Za nastavak pritisnite ponovo.
Radio:
Pritisnite za prijem pohranjenih postaja; pritisnite i zadržite za pohranu postaje.
- 16 Tipka AF (alternativne frekvencije)/ TA (prometne obavijesti) 9**
Za podešavanje funkcije AF i TA/TP u RDS-u.

- 17 Tipka SENS/BTM 8**
Pritisnite za poboljšanje prijema: LOCAL/MONO; pritisnite i zadržite za pokretanje funkcije BTM.
- 18 Tipka PTY (vrsta programa) 10**
Za odabir vrste programa u RDS-u.
- 19 Tipka DSPL (prikaz) 8**
Odabir prikaza na pokazivaču.
- 20 Senzor daljinskog upravljača**
- 21 Tipka OFF**
Isključenje uređaja, zaustavljanje reprodukcije izvora.

Sljedeće tipke na daljinskom upravljaču također imaju različit izgled/funkcije od tipaka na uređaju.

- 22 Tipke $\leftarrow (l\leftarrow)/\rightarrow (r\rightarrow)$**
Za upravljanje radiom/CD-om, isto kao i tipke $\ggggg/lllll$ na uređaju.
- 23 Tipka VOL +/-**
Za ugađanje glasnoće.
- 24 Tipke $\uparrow (+)/\downarrow (-)$**
Za upravljanje CD uređajem, isto kao i (2)/(1) na uređaju.
- 25 SCRL (scroll) tipka 8**
Pomicanje stavki po pokazivaču.
- 26 Brojčane tipke**
Pritisnite za prijem pohranjenih postaja; pritisnite i zadržite za pohranu postaja.

*1 Kad je spojen MD izmjenjivač.

*2 Kad je spojen CD/MD izmjenjivač.

*3 Tijekom reprodukcije ATRAC CD-a.

*4 Tijekom reprodukcije MP3/WMA CD-a.

*5 Kad je spojen izmjenjivač, funkcija je drugačija, pogledajte stranu 12.

*6 Kod reprodukcije na ovom uređaju.

Napomena

Ako je uređaj isključen i nestane prikaz na pokazivaču, ne možete njime upravljati daljinskim upravljačem, osim ako ne pritisnete **(SOURCE)** na uređaju ili ne umetnete disk za uključenje uređaja.

Savjet

Za detalje o zamjeni baterije pogledajte poglavlje "Zamjena litijske baterije daljinskog upravljača" na strani 15.

Detalje o odabiru CD/MD izmjenjivača potražite na strani 12.

Prikaz podataka

Primjer: tijekom odabira načina normalne reprodukcije pritiskom tipke **(IMAGE)** nekoliko puta (strana 6).

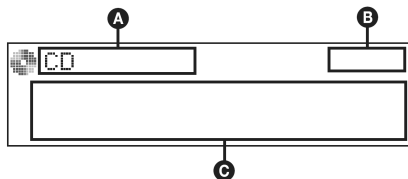

- A** Izvor, MP3/WMA/ATRAC3 plus indikator
- B** Sat
- C** Broj zapisa/proteklo vrijeme reprodukcije, naziv diska/ime izvođača, broj albuma/ grupe*¹, naziv albuma/grupe, naziv zapisa, tekstualni podaci*²

*1 Broj albuma/grupe se prikazuje samo kod promjene albuma/grupe.

*2 Pri reprodukciji MP3 zapisa prikazuju se ID3 podaci, a pri reprodukciji ATRAC CD-a se prikazuju tekstualni podaci SonicStage-a itd., dok se kod reprodukcije WMA zapisa prikazuju WMA podaci.

Za promjenu opcija u polju **(C)**, pritisnite **(DSPL)**, za pomicanje indikatora na pokazivaču **(C)** pritisnite **(SCRL)** na daljinskom upravljaču ili podesite "Auto Scroll on" (strana 12).

Savjet

Prikazani podatak će se razlikovati ovisno o vrsti diska, formatu snimanja i podešenjima. Za detalje o MP3/WMA zapisima pogledajte stranu 14; ATRAC CD, pogledajte stranu 15.

Ponavljanje reprodukcije i reprodukcija slučajnim redoslijedom

- 1 Tijekom reprodukcije više puta pritisnite **(3)** (REP) ili **(4)** (SHUF) dok se ne pojavi željena postavka.

Odaberite	Za reprodukciju
Repeat Track	zapisa više puta.
Repeat Album* ¹	albuma više puta.
Repeat Group* ²	grupe više puta.
Shuffle Album* ¹	albuma slučajnim redoslijedom.
Shuffle Group* ²	grupe slučajnim redoslijedom.
Shuffle Disc	diska slučajnim redoslijedom.

*1 Tijekom reprodukcije MP3/WMA CD-a.

*2 Tijekom reprodukcije ATRAC CD-a.

Za povratak na uobičajenu reprodukciju odaberite "Repeat off" ili "Shuffle off".

Pohrana i prijem postaja

Oprez

Kod ugađanja postaja za vrijeme vožnje, koristite funkciju "Best Tuning Memory" (BTM) kako bi spriječili eventualne prometne nezgode.

Automatska pohrana postaja — BTM

- 1 Pritisnite **(SOURCE)** više puta dok se ne pojavi "TUNER".

Za promjenu valnog područja pritisnite **(MODE)** više puta. Možete birati između FM1, FM2, FM3, MW ili LW.

- 2 Pritisnite i zadržite **(BTM)** dok ne zatrepće "BTM".

Uređaj pohranjuje postaje slijedom njihovih frekvencija.

Nakon pohrane postaje, oglasi se zvučni signal.

Ručna pohrana postaja

- 1 Dok slušate postaju koju želite pohraniti, pritisnite i zadržite brojčanu tipku (od **(1)** do **(6)**) dok se na pokazivaču ne pojavi "MEM".

Na pokazivaču se pojavi oznaka brojčane tipke.

Napomena

Pokušate li pohraniti drugu postaju pod istom brojčanom tipkom, prethodno pohranjena postaja se briše.

Savjet

Kad pohranite RDS postaju, pohranit ćete i postavku alternativne postaje (AF) i prometnih obavijesti (TA) (strana 9).

Prijem pohranjenih postaja

- 1 Odaberite valno područje, zatim pritisnite brojčanu tipku (od **(1)** do **(6)**).

Automatsko ugađanje

- 1 Odaberite valno područje i zatim pritisnite **▶▶▶▶|/◀◀◀◀** gore ili dolje za traženje postaje.

Pretraživanje se zaustavlja kad uređaj ostvari prijem postaje. Ponovite opisani postupak dok se ne ostvari prijem željene postaje.

Savjet

Znate li frekvenciju postaje koju želite slušati, pritisnite i zadržite **▶▶▶▶|/◀◀◀◀** dok se oznaka željene frekvencije ne pojavi na pokazivaču, a zatim više puta pritisnite **▶▶▶▶|/◀◀◀◀** za precizno ugađanje frekvencije (ručno ugađanje).

Pregled

"Radio Data System" (RDS) je sustav emitiranja koji FM postajama omogućuje slanje dodatne digitalne informacije zajedno s radijskim signalom.

Podaci koji se prikazuju

Primjer: kad odaberete normalan prijem uzastopnim pritiskom tipke **(IMAGE)** (strana 6).

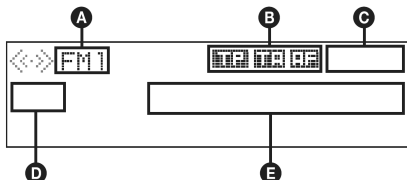

- A** Radio pojas
- B** TP/TA/AF*1
- C** Sat
- D** Broj postaje
- E** Frekvencija*2 (naziv postaje), RDS podaci

- *1 Kad je podešen Info (Information) "ALL":
- Tijekom prijema "TP" (prometni program) svijetli "TP"
 - "TA/AF" svijetli tijekom prijema "TA/AF".
 - "TA" trepće tijekom prometnih obavijesti u **D**.
- *2 Tijekom prijema RDS postaje, lijevo od oznake frekvencije se prikazuje "RDS".

RDS usluge

RDS vam nudi i druge pogodnosti poput:

AF (alternativne frekvencije)

Odabir i ugađanje postaje najjačeg signala. Pomoću ove funkcije možete stalno slušati isti program tijekom dugotrajnih putovanja bez potrebe ručnog ugađanja iste postaje.

TA (prometne obavijesti)/

TP (prometni program)

Pružta trenutne informacije o prometu u vidu obavijesti ili programa. U slučaju prijema bilo kakve prometne obavijesti/programa, trenutno odabran izvor se prekida.

PTY (vrste programa)

Prikazuje trenutno odabranu vrstu programa. Također traži odabranu vrstu programa.

CT (točno vrijeme)

Podaci o točnom vremenu dobiveni RDS prijemom podešavaju sat.

Napomene

- Ovisno o zemlji ili području, neke RDS funkcije neće biti dostupne.
- RDS funkcija možda neće raditi ispravno ako je signal slab ili postaja ne emitira RDS podatke.

Podešavanje AF (alternativnih frekvencija) i TA (prometnih obavijesti)/TP (prometnog programa)

- 1 Više puta pritisnite **(AF/TA)** dok se ne pojavi željena postavka.

Odaberite	Za
AF on	uključenje AF i isključenje TA.
TA on	uključenje TA i isključenje AF.
AF TA on	uključenje AF i TA.
AF TA off	isključenje AF i TA.

Pohrana RDS postaja s funkcijama AF i TA

RDS postaje možete pohraniti tako da istovremeno pohranite i funkcije AF/TA. Ako koristite funkciju BTM, samo RDS postaje se pohranjuju s istim AF/TA podešenjima.

Kod ručnog pohranjivanja možete pohraniti RDS postaje i one koje to nisu s funkcijama AF/TA za svaku.

- 1 Podesite funkciju AF/TA, zatim pohranite postaju pomoću BTM ili ručno.

Ugađanje glasnoće prometnih obavijesti

Možete podesiti razinu glasnoće prometnih obavijesti tako da ih ne propustite.

- 2 Više puta pritisnite tipku za ugađanje glasnoće.
- 3 Pritisnite i zadržite **(AF/TA)** dok se ne pojavi "TA Vol".

Prijem hitnih obavijesti

Ako je uključena funkcija AF ili TA, uređaj se automatski prebacuje na prijem hitnih prometnih obavijesti i prekida trenutno odabran izvor.

nastavlja se na sljedećoj stranici →

Slušanje lokalnog programa — Regional

Kad je uključena funkcija AF: tvornička podešenja ovog uređaja ograničavaju prijem na određeno područje, stoga nije moguć prijelaz na drugu lokalnu postaju s jačom frekvencijom.

Ako napustite područje prijema toga lokalnog programa, podesite opciju "Regional off" (strana 12).

Napomena

Ova funkcija ne radi u Velikoj Britaniji i nekim drugim područjima.

Odabir vrste programa (PTY)

1 Tijekom FM prijema pritisnite (PTY).



Ako postaja odašilje PTY podatke, pojavljuje se oznaka trenutne vrste programa.

2 Više puta pritisnite (PTY) dok se ne pojavi željena vrsta programa.

3 Pritisnite ►►►►/|◀◀◀◀ gore ili dolje.

Uređaj počinje tražiti postaju koja prenosi odabranu vrstu programa.

Vrste programa

News (Novosti), **Current Affairs** (Vijesti), **Information** (Informacije), **Sport** (Sport), **Education** (Obrazovni program), **Drama** (Dramski program), **Cultures** (Kultura), **Science** (Znanost), **Varied Speech** (Razno), **Pop Music** (Popularna glazba), **Rock Music** (Rock glazba), **Easy Listening** (Lagana glazba), **Light Classical M** (Lagana klasična glazba), **Serious Classics** (Klasična glazba), **Other Music** (Druge vrste glazbe), **Weather & Metr** (Vremenska prognoza), **Finance** (Financije), **Children's Progs** (Dječji programi), **Social Affairs** (Društvene vijesti), **Religion** (Vjerski program), **Phone In** (Telefonska javljanja), **Travel & Touring** (Putovanja), **Leisure & Hobby** (Zabava), **Jazz Music** (Jazz glazba), **Country Music** (Country glazba), **National Music** (Narodna glazba), **Oldies Music** (Evergrini), **Folk Music** (Folklorna glazba), **Documentary** (Dokumentarni program)

Napomena

Ovu funkciju ne možete koristiti u nekim zemljama u kojima PTY (vrsta programa) podaci nisu dostupni.

Podešavanje točnog vremena (CT)

1 Podesite "CT on" u izborniku (strana 11).

Napomene

- Funkcija CT možda neće raditi, čak i kod prijema RDS postaje.
- Između vremena podešenog funkcijom CT i stvarnog vremena će možda biti razlike.

Ostale funkcije

Promjena zvučnih postavki

Podešavanje zvučnih značajki

Možete podesiti balans između lijevog i desnog te između stražnjih i prednjih zvučnika (*fader*) i glasnoću subwoofera.

1 Više puta pritisnite **(SEL)** dok se ne pojavi "Balance", "Fader" ili "Sub Woofer".

Postavka se mijenja na sljedeći način:

postavka ekvilizatora*¹ →

Balance (lijevi-desni zvučnici) →

Fader (prednji-stražnji zvučnici) →

Sub Woofer (glasnoća subwoofera)*² →

AUX Level*³

*1 Kad je uključena funkcija EQ3 (strana 11).

*2 Prikazan je "∞" s najnižim podešenjem i može se podesiti u najviše 20 koraka.

*3 Kad je aktivan AUX izvor (strana 13).

2 Pritisnite kontrolu glasnoće za podešavanje odabrane postavke.

Nakon tri sekunde podešavanje je završeno, a na pokazivač se vraćaju indikatori uobičajene reprodukcije/prijema.

Na daljinskom upravljaču

U koraku 2 podesite odabranu opciju pritiskom na **←**, **↑**, **→** ili **↓**.

Podešavanje krivulje ekvilizatora — EQ3

Postavka "CUSTOM" unutar EQ3 omogućuje pohranjivanje vašeg podešenja ekvilizatora.

- 1 Odaberite izvor, zatim više puta pritisnite **(EQ3)** za odabir "Custom".
- 2 Više puta pritisnite **(SEL)** dok se ne pojavi "LOW Center Frequency".
- 3 Pritisnite regulator glasnoće gore ili dolje za podešavanje odabrane postavke. LOW frekvencija se može podesiti na 60 Hz ili 100 Hz.
- 4 Pritisnite **(SEL)**.
- 5 Pritisnite regulator glasnoće gore ili dolje za podešavanje glasnoće. Razina glasnoće je podesiva u koracima od 1 dB, od -10 dB do +10 dB.

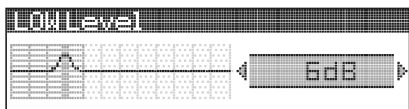

6 Pritisnite **(SEL)**.

Ponovite korake 3 do 6 za podešavanje "MID" i "HIGH".

Frekvencije "MID" i "HIGH" se razlikuju ali se podešavaju na jednak način (MID: 500 Hz ili 1,0 kHz; HIGH: 10,0 kHz ili 12,5 kHz).

Za povratak na tvorničku postavku krivulje ekvilizatora, pritisnite i zadržite **(SEL)** prije dovršenja podešavanja.

Nakon 3 sekunde podešavanje je dovršeno i na pokazivač se vraćaju indikatori uobičajene reprodukcije/prijema.

Savjet

Ostale postavke ekvilizatora su također podesive.

Na daljinskom upravljaču

U koraku 3 podesite odabranu opciju pritiskom na **←**, **↑**, **→** ili **↓**.

Podešavanje opcija — SET

1 Pritisnite i zadržite **(SEL)**.

Pojavi se prikaz za podešavanje.

2 Više puta pritisnite **(SEL)** dok se ne pojavi željena opcija.

3 Zakrenite regulator glasnoće za odabir postavke (primjerice "on" ili "off").

4 Pritisnite i zadržite **(SEL)**.

Podešavanje je dovršeno i na pokazivač se vraća prikaz uobičajene reprodukcije/prijema.

Napomena

Prikazane opcije će se razlikovati ovisno o izvoru i postavci.

Na daljinskom upravljaču

U koraku 3 podesite odabranu opciju pritiskom na **←** ili **→**.

Možete podesiti sljedeće stavke (pogledajte odgovarajuću stranicu za detaljnije informacije): "●" označava tvorničku postavku.

Clock Adjust (podešavanje sata) (strana 4)

CT (točno vrijeme)

Za podešavanje "on" ili "off" (●) (strana 9, 10).

Beep

Za odabir "on" (●) ili "off".

nastavlja se na sljedećoj stranici →

Auto Image

Auto Image način automatski svakih 10 sekundi mijenja prikaz na pokazivaču.

- "All" (●): za stalno mijenjanje prikaza u svim načinima.
- "off": za isključenje automatske izmjene prikaza.
- "SA": za stalno mijenjanje prikaza Spectrum analyzer načina.
- "Movie": za stalno mijenjanje prikaza Movie načina.

Info (prikaz informacija)

Za prikaz opcija (ovisno o izvoru, itd.) na dnu pokazivača dok je prikazana slika:

- "Simple" (●): opcije neće biti prikazane.
- "All": za prikaz opcija
- "Clear": za automatsko isključenje prikaza opcija. (Osim digitalnog indikatora.)

AUX-Audio*¹

Za uključivanje indikatora AUX izvora "on" (●) ili "off" (strana 13).

Dimmer

Za promjenu svjetline pokazivača:

- "Auto" (●): za automatsko zatamnivanje pokazivača nakon gašenja svjetla.
- "on": za zatamnivanje pokazivača.
- "off": za isključenje zatamnivača.

Motion DSPL (grafički prikaz)

Podešavanje grafičkog prikaza na pokazivaču.

- "on" (●): prikaz pokretnih i spectrum analyzer grafika.
- "off": za isključenje grafičkog prikaza.

Demo*¹ (prikaz mogućnosti uređaja)

Za podešavanje "on" (●) ili "off".

Auto Scroll

Za automatsko pomicanje dugih naziva nakon promjene diska/grupe/zapisa/albuma.

- "on": za pomicanje
- "off" (●): za isključenje pomicanja.

Regional*²

Za podešavanje "on" (●) ili "off" (strana 10).

LPF (niskopropusni filter)

Za odabir prekidne frekvencije subwoofera: "off" (●), "125Hz" ili "78Hz".

*1 Kad je uređaj isključen.

*2 Kod FM prijema.

Uporaba dodatne opreme

CD/MD izmjenjivač

Odabir izmjenjivača

1 Pritisnite (SOURCE) više puta dok se ne pojavi "CD" ili "MD".

12

2 Pritisnite (MODE) više puta dok se ne pojavi željeni izmjenjivač.

Broj uređaja, MP3 indikator*¹

LP2/LP4 indikator*²



Broj diska/albuma

Počinje reprodukcija.

*1 Tijekom reprodukcije MP3 diska.

*2 Tijekom reprodukcije MDLP diska.

Preskakanje albuma i diskova

1 Tijekom reprodukcije pritisnite (1/2) (GP/ALBM -/+).

Za preskakanje Pritisnite (1/2)

albuma	i otpustite (zadržite na trenutak).
albuma	u roku 2 sekunde od prvog neprestano otpuštanja.
diskova	više puta.
diskova	zatim, ponovno pritisnite u neprestano roku 2 sekunde i zadržite.

Ponavljanje reprodukcije i reprodukcija slučajnim redoslijedom

1 Tijekom reprodukcije više puta pritisnite (3) (REP) ili (4) (SHUF) dok se ne pojavi željena postavka.

Odaberite Za reprodukciju

Repeat Disc*¹ diska više puta.

Shuffle Changer*¹ zapisa u izmjenjivaču slučajnim redoslijedom.

Shuffle All*² zapisa u svim uređajima slučajnim redoslijedom.

*1 Kad je priključen jedan ili više CD/MD izmjenjivača.

*2 Kad je priključen jedan ili više CD izmjenjivača ili dva ili više MD izmjenjivača.

Za povratak na uobičajenu reprodukciju odaberite "Repeat off" ili "Shuffle off".

Savjet

"Shuffle All" neće reproducirati zapise slučajnim redoslijedom između CD uređaja i MD izmjenjivača.

Zakretni upravljač RM-X4S

Stavljanje naljepnice

Stavite naljepnicu ovisno o načinu postavljanja upravljača.

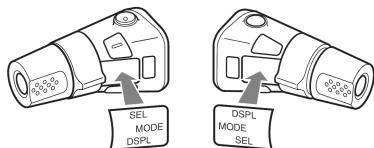

Položaj kontrola

Odgovarajuće tipke na zakretnom upravljaču upravljaju istim funkcijama kao one na uređaju.

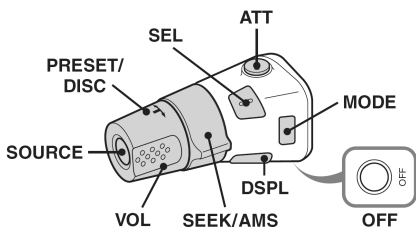

Sljedeće kontrole na zakretnom upravljaču zahtijevaju različite radnje od onih na uređaju.

● Kontrola PRESET/DISC

Isto kao i (GP/ALBM) +/- na uređaju (pritisnite i zakrenite).

● Kontrola VOL (glasnoća)

Isto kao i tipke +/- na uređaju (zakrenite).

● Kontrola SEEK/AMS

Isto kao i tipka ►►►►/◄◄◄◄ na uređaju (zakrenite ili zakrenite i zadržite).

Promjena smjera upravljanja

Smjer upravljanja kontrola je tvornički podešen na način prikazan na slici.

Za povećavanje

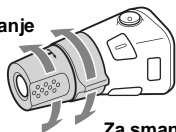

Za smanjivanje

Ako zakretni upravljač morate postaviti na desnoj strani upravljačke ploče, možete obrnuti smjer upravljanja.

- 1 Dok držite pritisnutom kontrolu VOL pritisnite i zadržite (SEL).

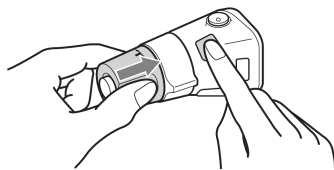

Dodatna audio oprema

Na BUS AUDIO IN/AUX IN ulaz ovog uređaja možete spojiti dodatni Sony prijenosni audio uređaj. Ako na taj priključak već nije spojen izmjenjivač ili drugi uređaj, možete slušati zvuk tog prijenosnika putem zvučnika auto radija.

Napomena

Kad spajate prijenosni uređaj, provjerite da ništa nije spojeno na BUS CONTROL IN. Ako je na priključak BUS CONTROL IN već spojen neki uređaj, tipkom (SOURCE) nije moguće odabrati "AUX".

Savjet

Ako spajate i prijenosni uređaj i izmjenjivač, koristite dodatno nabavljivi AUX-IN selektor izvora.

Odabir dodatne opreme

- 1 Pritisnite (SOURCE) više puta dok se ne pojavi "AUX".
Funkcijama prijenosnog uređaja se rukuje pomoću njegovih kontrola.

Ugađanje glasnoće

Prije reprodukcije svakako ugodite glasnoću svakog spojenog audio uređaja.

- 1 Smanjite glasnoću auto radija.
- 2 Više puta pritisnite (SOURCE) dok se ne pojavi "AUX".
- 3 Pokrenite reprodukciju spojenog audio uređaja uz umjerenu glasnoću.
- 4 Podesite uobičajenu razinu glasnoće na auto radiju.
- 5 Više puta pritisnite (SEL) dok se ne pojavi "AUX Level" i kontrolom glasnoće podesite ulaznu razinu (± 6 dB).

Dodatne informacije

Mjere opreza

- Ako je vaše vozilo parkirano izravno na suncu, pustite da se uređaj malo ohladi prije korištenja.
- Ako je vaš automobil opremljen električnom antenom, ona se automatski izvlači kad uređaj radi.

Napomene o kondenzaciji vlage

Kad pada kiša ili u vrlo vlažnom prostoru, na lećama unutar uređaja i na pokazivaču se može nakupiti vlaga i tada uređaj neće pravilno raditi. U tom slučaju izvadite disk i pričekajte oko jedan sat dok vlaga ne ispari.

Za održavanje visoke kvalitete zvuka

Pazite da po uređaju ili diskovima ne prolijete sok ili druga pića.

Napomene o diskovima

- Uvijek držite disk za rubove i nemojte dodirivati njegovu površinu.
- Držite diskove u kutijama kad nisu u uporabi.
- Ne izlažite diskove izravnom suncu ili izvorima topline. Ne ostavljajte ih na prednjoj ili stražnjoj ploči u vozilu parkiranom na suncu.
- Ne lijepite naljepnice ili ljepljivu vrpču na disk, jer može doći do zaustavljanja rotacije te do kvara uređaja ili oštećenja diska.



- Ne koristite diskove s naljepnicama ili etiketama. Uslijed uporabe takvih diskova može doći do sljedećih nepravilnosti u radu:
 - Nemogućnost izbacivanja diska (zbog odlijepljene naljepnice koja može zapeti u mehanizmu za izbacivanje diska).
 - Nemogućnost ispravnog čitanja audio podataka (primjerice, preskakanje zvuka ili nemogućnost reprodukcije) uslijed skupljanja naljepnice izložene toplini i savijanja diska.
- Diskovi nestandardnih oblika (oblik srca, kvadrata, zvijezde) ne mogu se reproducirati na ovom uređaju jer bi moglo doći do kvara. Ne koristite takve diskove.
- Nije moguća reprodukcija CD-a promjera 8 cm.

- Prije uporabe obrišite diskove krpom za čišćenje. Brišite ih ravnim potezima od središta prema rubu. Nemojte koristiti otapala poput benzina, razrjeđivača, komercijalnih sredstava za čišćenje ili anti-statički raspršivač namijenjen čišćenju vinilnih ploča.



Napomene o CD-R/CD-RW diskovima

- Reprodukcija nekih CD-R/CD-RW diskova (ovisno o opremi na kojoj su snimljeni i njihovom stanju) neće biti moguća na ovom uređaju.
- U ovom uređaju nije moguća reprodukcija nefinaliziranih CD-R/CD-RW diskova.

Glazbeni diskovi sa zaštitom od kopiranja

Ovaj uređaj može reproducirati diskove koji podliježu CD standardu. U posljednje vrijeme pojedine tvrtke proizvode diskove sa zaštitom od kopiranja. Neki od tih diskova možda se neće moći reproducirati u ovom uređaju jer ne podliježu CD standardu.

Napomena o DualDisc diskovima

DualDisc je dvostrani disk kod kojeg su na jednoj strani snimljeni DVD podaci, a na drugoj audio podaci. Imajte na umu da se audio podaci možda neće reproducirati na ovom uređaju zato jer ne odgovaraju CD standardu.

O MP3/WMA datotekama

MP3 je skraćenica od MPEG-1 Audio Layer 3, a radi se o formatu kompresije koji audio podatke sažima na približno 1/10 izvorne veličine.

WMA je skraćenica od Windows Media Audio, a to je još jedan format kompresije audio podataka koji audio podatke sažima na približno 1/22* izvorne veličine.

* Samo uz brzinu od 64 kbps

- Uređaj je kompatibilan s formatima ISO 9660 level 1/level 2, Joliet/Romeo ekspanzijskim formatima i Multi Session.
- Maksimalan broj:
 - direktorija (albuma): 150 (uključujući korijenski i prazne direktorije).
 - MP3/WMA datoteka (zapisa) i direktorija na disku: 300 (ako naziv direktorija/zapisa sadrži mnogo znakova, broj može biti i manji od 300).
 - prikazanih znakova po nazivu direktorija/ zapisa je 32 (Joliet) ili 64 (Romeo).
- ID3 podaci verzije 1.0, 1.1, 2.2, 2.3 i 2.4 odnose se samo na MP3. ID3 podaci mogu sadržavati 15/30 (1.0 i 1.1) ili 63/126 znakova (2.2, 2.3 i 2.4). WMA oznaka može sadržavati 63 znaka.

Sljedi reprodukciju MP3/WMA zapisa

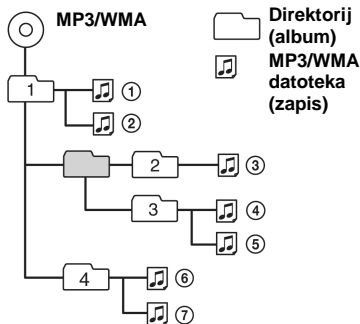

Napomene

- Kod pridjeljivanja naziva ne zaboravite dodati ekstenziju ".mp3"/".wma".
- Tijekom reprodukcije MP3 datoteke VBR (promjenjive brzine bita) ili ubrzane reprodukcije prema naprijed ili natrag, proteklo vrijeme reprodukcije se možda neće ispravno prikazati.
- Ako je disk snimljen u Multi Session formatu prepoznaje se i reproducira samo prvi zapis prve sesije (svaki drugi format se preskače). Prioritet formata je CD-DA, ATRAC CD i MP3/WMA.
 - Kad je prvi zapis CD-DA, reproducira se samo CD-DA na prvoj sesiji.
 - Kad prvi zapis nije CD/DA, reproducira se ATRAC CD ili MP3/WMA sesija. Ako disk nema podataka ovih formata, prikazuje se poruka "NO MUSIC".

Napomene o MP3 datotekama

- Prije uporabe diska u uređaju obavezno ga finalizirajte.
- Ako reproducirate MP3 disk velike brzine bita, primjerice 320 kbps, zvuk može biti isprekidan.

Napomene o WMA datotekama

- Datoteke snimljene uz "lossless" kompresiju ne mogu se reproducirati.
- Datoteke zaštićene autorskim pravima ne mogu se reproducirati.

O ATRAC CD-u

Format ATRAC3plus

ATRAC3 (Adaptive Transform Acoustic Coding3) je tehnologija komprimiranja audio podataka koja audio CD podatke sažima na približno 1/10 izvorne veličine.

ATRAC3plus je prošireni format ATRAC3 i može komprimirati audio CD podatke na otprilike 1/20 izvorne veličine. Ovaj uređaj podržava ATRAC3 i ATRAC3plus format.

ATRAC CD

ATRAC CD je snimljeni audio podatkovni disk komprimiran na ATRAC3 ili ATRAC3plus format pomoću ovlaštenog softvera, primjerice SonicStage 2.0 ili noviji ili SonicStage Simple Burner.

- **Maksimalan broj:**
 - direktorija (grupa): 255
 - datoteka (zapisa): 999
- Prikazuju se znakovi u nazivu direktorija/ datoteka i tekstualni podaci SonicStage-a.

Za detalje o ATRAC CD-u, pogledajte upute za uporabu SonicStage ili SonicStage Simple Burner-a.

Napomena

ATRAC CD snimite pomoću autoriziranog softvera, primjerice SonicStage 2.0 ili kasniji ili SonicStage Simple Burner 1.0 ili 1.1 isporučeni sa Sony Network proizvodima.

Ako imate bilo kakvih pitanja ili problema u vezi uređaja i nakon čitanja uputa, posavjetujte se sa Sonyjevim prodavateljem.

Održavanje

Zamjena litijske baterije daljinskog upravljača

U normalnim uvjetima baterija će trajati oko godinu dana. (Trajanje može biti i kraće, ovisno o uvjetima rada.) Kad baterija oslabi, domet daljinskog upravljača će se smanjiti. Zamijenite bateriju novom CR2025 litijskom baterijom. Korištenje druge baterije može dovesti do požara ili do eksplozije.

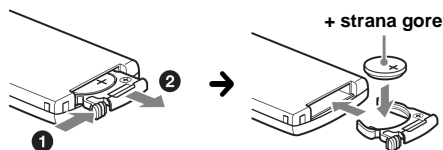

Napomene o litijskoj bateriji

- Držite litijsku bateriju van dohvata djece. Ako dođe do gutanja baterije, odmah potražite liječničku pomoć.
- Obrišite bateriju suhom krpom za postizanje dobrog kontakta.
- Proverite polaritet baterije prije umetanja.
- Ne dodirujte bateriju metalnom pincetom, jer može doći do kratkog spoja.

UPOZORENJE

Baterija može eksplodirati uslijed nepravilnog rukovanja.
Bateriju nemojte puniti, rastavljati niti je baciti u vatru.

nastavlja se na sljedećoj stranici →

Promjena osigurača

Kod promjene osigurača koristite osigurače iste vrijednosti. Ako osigurač pregori, provjerite priključak napajanja, te zamijenite osigurač. Ako osigurač ponovo pregori, možda je riječ o kvaru na uređaju. U tom slučaju se obratite najbližem Sonyjevom dobavljaču.

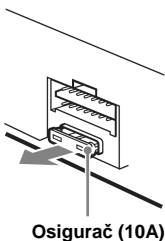

Osigurač (10A)

Čišćenje priključaka

Uređaj možda neće dobro raditi ako spojevi između uređaja i prednje ploče nisu čisti. Da ne bi došlo do toga, skinite prednju ploču (strana 4) te očistite spojeve vatriranim štapićem natopljenim alkoholom. Ne primjenjujte prejak pritisak, jer bi moglo doći do oštećenja priključaka.

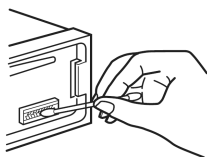

Glavni uređaj

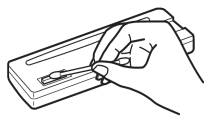

Stražnja strana prednje ploče

Napomene

- Iz sigurnosnih razloga prije čišćenja ugasite vozilo i izvadite ključ iz kontakt-brave.
- Nikad ne dodirujte priključke prstima ili metalnim predmetima.

Vađenje uređaja

1 Skinite zaštitni okvir.

- 1 Odvojite prednju ploču (strana 4).
- 2 Prihvatite rubove zaštitnog okvira i izvucite ga.

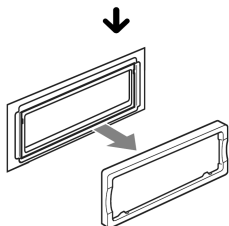
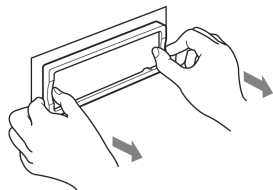

2 Izvadite uređaj

- 1 Istovremeno umetnite oba ključa za vađenje dok ne kliknu.

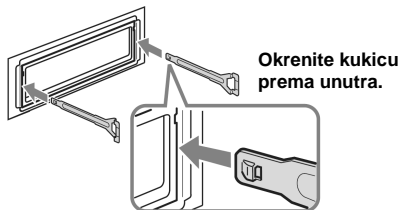

Okrenite kukicu prema unutra.

- 2 Povucite ključeve za vađenje kako biste oslobodili uređaj.

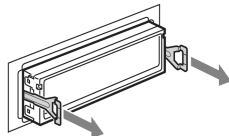

- 3 Izvucite uređaj iz ležišta.

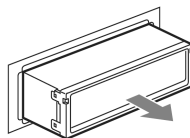

Tehnički podaci

CD uređaj

Omjer signal/šum: 120 dB

Frekvencijski odziv: 10 – 20 000 Hz

Zavijanje i podrhtavanje: Ispod mjerljive razine

Radijski prijemnik

FM

Opseg ugađanja: 87,5 – 108,0 MHz

Priključak antene: Vanjski antenski priključak

Međufrekvencija: 10,7 MHz/450 kHz

Iskoristiva osjetljivost: 9 dBf

Selektivnost: 75 dB na 400 kHz

Omjer signal/šum: 67 dB (stereo), 69 dB (mono)

Harmonično izobličenje na 1 kHz: 0,5 % (stereo)
0,3 % (mono)

Odvajanje: 35 dB na 1 kHz

Frekvencijski odziv: 30 – 15 000 Hz

MW/LW

Opseg ugadanja:

MW: 531 – 1602 kHz

LW: 153 – 279 kHz

Priključak antene: Vanjski antenski priključak

Međufrekvencija: 10,7 MHz/450 kHz

Osjetljivost: MW: 30 μ V, LW: 40 μ V

Pojačalo

Izlazi: Zvučnički izlazi (sigurni zapečaćeni spojevi)

Impedancija: 4 – 8 ohma

Maksimalna izlazna snaga: 52 W \times 4 (na 4 ohma)

Općenito

Izlazi:

Audio izlazi (prednji, sporedni/stražnji, mogućnost odabira)

Subwoofer izlazni terminal (mono)

Kontrolni izlaz releja za autom, izvlačenje antene

Kontrolni izlaz pojačala snage

Ulazi:

ATT kontrolni vodič za smanjenje glasnoće pri tel. pozivu

Kontrolni priključak za svjetlo

BUS kontrolni ulazni priključak

BUS audio ulaz/AUX IN priključak

Ulazni priključak daljinskog upravljača

Antenski ulaz

Tonske kontrole:

Niske tonovi: \pm 10 dB na 60 Hz ili 100 Hz (XPLOD)

Srednji tonovi: \pm 10 dB na 500 Hz ili 1 kHz (XPLOD)

Visoki tonovi: \pm 10 dB na 10 kHz ili 12,5 kHz (XPLOD)

Napajanje:

12 V DC akumulator (negativni pol na uzemljenje)

Dimenzije: Približno 178 \times 50 \times 182 mm (š/v/d)

Dimenzije za ugradnju:

Približno 182 \times 53 \times 161 mm (š/v/d)

Masa: Približno 1,2 kg

Isporučeni pribor:

Daljinski upravljač: RM-X151

Dijelovi za instalaciju i spajanje (1 komplet)

Dodatna oprema:

Zakretni upravljač: RM-X4S

BUS kabel (isporučen s RCA priključkom):

RC-61 (1 m), RC-62 (2 m)

CD izmjenjivač (10 diskova): CDX-757MX

CD izmjenjivač (6 diskova): CDX-T70MX, CDX-T69

MD izmjenjivač (6 diskova): MDX-66XLP

Selektor izvora: XA-C30

Selektor AUX-IN: XA-300

Vaš prodavatelj možda neće imati sav navedeni pribor. Zatražite detaljne informacije.

Američki i strani patenti su licenca Dolby Laboratories.

MPEG Layer-3 tehnologija audio kodiranja i patenti su licenca tvrtki Fraunhofer IIS i Thomson.

Napomena

Uređaj se ne može spojiti na digitalno pretpojačalo ili ekvilizator kompatibilan sa sustavom Sony BUS.

Dizajn i tehničke značajke uređaja su podložni promjenama bez prethodne obavijesti.

Proizvođač ne preuzima odgovornost za eventualne tiskarske pogreške.



- Bezolovni lem se koristi za lemljenje određenih dijelova (više od 80%).
- Halogenirani usporivači vatre nisu korišteni u određenim otisnutim programskim pločama.
- Halogenirani usporivači vatre nisu korišteni u kućicama.
- Za ispis na ambalaži je korištena tinta na bazi biljnog ulja bez štetnih tvari.
- Pakirni jastučići nisu izrađeni od polistirenske pjene.

U slučaju problema

Sljedeća tablica će vam pomoći u rješavanju problema koji se mogu pojaviti u radu s uređajem. Prije pregleda donje tablice, provjerite spojeve uređaja i postupke korištenja.

Općenito

Nema napajanja uređaja.

- Provjerite spojeve. Ako je sve u redu, provjerite osigurač.
- Ako je uređaj isključen i nestane prikaz pokazivača, ne možete njime upravljati daljinskim upravljačem. → Uključite uređaj.

Automatska antena se ne izvlači.

Antena nema relej.

Nema zvuka.

- Glasnoća je preniska.
- Uključena ja funkcija ATT ili je glasnoća stišana zbog telefonskog razgovora (Telephone ATT) (kad je spojni kabel telefona u vozilu spojen na ATT priključak).
- Kontrola *fader* (FAD) nije postavljena u središnji položaj za dvozvučnički sustav.
- CD uređaj ne podržava format diska (MP3/WMA/ATRAC CD).
→ Reprodukcijski na Sonyjevom CD uređaju koji podržava MP3 format ili u ovom uređaju.

Nema zvučnog signala.

- Zvučni signal je isključen (strana 11).
- Spojeno je dodatno pojačalo i ne koristi se ugrađeno.

Sadržaj memorije je izbrisan.

- Pritisnuli ste tipku RESET.
→ Ponovo pohranite podešenja u memoriju.
- Kabel za napajanje ili akumulator su odspojeni.
- Kabel za napajanje nije ispravno spojen.

Pohranjene postaje i prikaz točnog vremena su obrisani.

Osigurač je pregorio.

Buka kod okretanja ključa u kontakt bravi.

Kabeli prema konektoru automobila nisu dobro spojeni.

nastavlja se na sljedećoj stranici →

Indikatori nestaju/ne pojavljuju se na pokazivaču.

- Podesili ste "Dimmer on" (strana 12).
- Oznake na pokazivaču se isključe ako pritisnete i zadržite tipku (OFF).
- Ponovno pritisnite i zadržite pritisnutom tipku (OFF) dok se prikaz ponovno ne uključi.
- Priključci su zaprljani (strana 16).

Prednja ploča se ne zatvara

Pritisnite i zadržite tipku  duže od 2 sekunde. Ako problem ostane, obratite se najbližem Sony prodavatelju.

Ne radi DSO funkcija

Ovisno o tipu unutrašnjosti automobila ili vrsti glazbe, DSO možda neće imati željeni efekt.

Prikazi se automatski izmjenjuju

U Auto Image načinu, nije moguć odabran prikaz.
→ Za prikaz odabranog uzorka, podesite "Auto Image off" (strana 12).

Nije mogući prikaz nijednog uzorka

→ Podesite na "Info All" (strana 12).

Reprodukcija CD/MD diska

Ne možete uložiti disk.

- Već je uložen drugi CD.
- CD je nasilno uložen naopako ili nepravilno.

Reprodukcija ne započinje.

- Oštećen ili zaprljan CD.
- Pokušali ste reproducirati CD-R/CD-RW koji nije audio (strana 14).

Nije moguća reprodukcija MP3/WMA datoteka.

Disk nije kompatibilan s MP3/WMA formatom i verzijom (strana 14).

Za početak reprodukcije MP3/WMA zapisa treba duže vrijeme nego za ostale diskove.

Sljedećim diskovima treba duže vrijeme za početak reprodukcije:

- diskovi komplicirane strukture.
- diskovi snimljeni u Multi Session formatu.
- diskovi kojima možete dodati podatke.

Nije moguća reprodukcija ATRAC CD-a.

- Disk nije snimljen ovlaštenim softverom, primjerice SonicStage ili SonicStage Simple Burner-om.
- Zapisi koji nisu sadržani u grupi se ne mogu reproducirati.

Prikazani podaci se ne pomiču pokazivačem.

- Kod diskova s mnogo znakova može doći do tog problema.
- Funkcija "Auto Scroll" je podešena na "off".
→ Podesite "Auto Scroll" (str. 12) ili pritisnite (SCRL).

Zvuk preskače.

- Niste dobro ugradili uređaj.
→ Uređaj ugradite pod kutom manjim od 45° u stabilan dio automobila.
- Neispravan ili zaprljan disk.

Ne rade tipke.

Disk se ne izbacuje.

Pritisnite tipku RESET (strana 4).

Daljinski upravljač ne radi

Zatvorite prednju ploču.

"MS" ili "MD" se ne pojavljuje na pokazivaču izvora kad su spojeni dodatni MGS-X1 i MD uređaji.

Uređaj prepoznaje MGS-X1 kao MD uređaj.

→ Pritisnite tipku (SOURCE) dok se ne pojave oznake "MS" ili "MD", a zatim nekoliko puta tipku (MODE).

Prijem radijskih postaja

Nije mogući prijem postaja.

Zvuk je pun šumova.

- Spojite kabel aktivne antene (plavi) ili izvora napajanja (crveno) na izvor napajanja antenskog pojačala u automobilu (samo ako vaš automobil ima ugrađenu FM/MW/LW antenu na stražnjem/bočnom staklu).
- Provjerite spoj antene.
- Antena se ne izvlači.
→ Provjerite spoj na kabelu za kontrolu antene.
- Provjerite frekvenciju.
- Ako je uključena funkcija DSO, zvuk može biti isprekidan šumovima.
→ Podesite DSO značajku na "off" (strana 7).

Slušanje pohranjenih postaja nije moguće.

- Pohranite točnu frekvenciju u memoriju.
- Signal s odašiljača je preslab.

Nije moguće automatsko ugađanje.

- Nije ispravno podešena funkcija traženja lokalnih postaja.
→ Pretraživanje se prečesto zaustavlja:
Pritisnite (SENS) dok se ne pojavi "Local on".
→ Ugađanje se ne zaustavlja na postaji:
Više puta pritisnite (SENS) dok se ne pojavi "Mono on" ili "Mono off" (FM) ili "Local off" (MW/LW).
- Emitirani signal je preslab.
→ Izvršite ručno ugađanje.

Tijekom FM prijema trepće indikator "ST".

- Ugodite točnu frekvenciju.
- Signal odašiljača je preslab.
→ Pritisnite (SENS) za uključanje mono prijema postaja "Mono on".

FM stereo program se čuje mono.

Uređaj je podešen na mono prijem.

→ Pritisnite (SENS) dok se ne pojavi "Mono off".

RDS

Nakon nekoliko sekundi slušanja započinje pretraživanje.

Postaja nije TP ili ima slab signal.
→ Isključite funkciju TA (strana 9).

Nema prometnih informacija.

- Uključite funkciju TA (strana 9).
- Postaja ne emitira prometne informacije iako je TP.
→ Ugodite drugu postaju.

PTY prikazuje "- - - - -".

- Trenutna postaja nije RDS postaja.
 - RDS podaci nisu primljeni.
 - Postaja ne emitira signal vrste programa.
-

Prikaz/poruke grešaka

Blank*¹

Na MD nisu snimljeni zapisi*².
→ Reproducirajte MD sa snimljenim zapisima.

Error*¹

- Disk je zaprljan ili uložen naopako*².
→ Očistite ga ili uložite pravilno.
 - Disk je prazan.
 - Disk se ne može reproducirati zbog nekog problema.
→ Uložite drugi disk.
-

Failure (Svijetli do pritiska bilo koje tipke)

Neispravno su spojeni zvučnici/pojačalo.
→ Pogledajte upute za ugradnju/povezivanje.

Load

Izmjenjivač učitava disk.
→ Pričekajte dok ne završi.

Local Seek +/-

Uključena je funkcija traženja lokalnih postaja tijekom automatskog ugadanja.

NO AF

Odabrana postaja nema alternativnu frekvenciju.
→ Pritisnite ►►►►/◄◄◄◄ dok trepće naziv postaje.
Uređaj počinje tražiti drugu frekvenciju istih podataka o programu PI (pojavljuje se "PI Seek").

NO Disc

Disk nije uložen u CD/MD uređaj.
→ Uložite diskove u izmjenjivač.

NO Disc Name

Zapis ne sadrži naziv diska.

NO Group Name

Zapis ne sadrži naziv grupe.

NO ID3 Tag

MP3 datoteka ne sadrži ID3 podatke.

NO Information

ATRAC3/ATRAC3plus ili WMA datoteka ne sadrži tekstualne podatke.

NO Magazine

Spremnik za diskove nije umetnut u CD uređaj.
→ Uložite spremnik u izmjenjivač.

NO Music

Disk nema glazbenih datoteka.
→ Uložite glazbeni disk u uređaj ili izmjenjivač koji podržava MP3.

NO TP

Uređaj nastavlja pretraživanje dok ne pronađe dostupnu TP postaju.

NO Track Name

U zapis nije upisan naziv zapisa.

Not Ready

Uređaj nije učitao podatke s diska.
→ Uložite disk i odaberite ga na listi.

Offset

Možda je posrijedi interni kvar.
→ Provjerite spojeve. Ako poruka greške ostane prikazana, obratite se ovlaštenom Sonyjevom servisu.

Read

Uređaj učitava sve podatke zapisa i grupa s diska.
→ Pričekajte dok završi postupak učitavanja i reprodukcija će započeti automatski. Ovisno o strukturi diska, možda će trebati duže od minute.

Push Reset

CD uređajem ili CD/MD izmjenjivačem nije moguće upravljati zbog nekih problema.
→ Pritisnite tipku RESET (strana 4).

"....." ili "....." ili "....." ili "....."

Disk je tijekom pretraživanja naprijed/natrag došao do početka ili do kraja i nije moguće daljnje pretraživanje.

"....."

Oznaka se ne može prikazati kod ovog uređaja.

*1 *Ukoliko dođe do greške tijekom reprodukcije CD-a ili MD-a, broj CD ili MD-diska se ne pojavljuje na pokazivaču.*

*2 *Broj diska koji uzrokuje smetnje se prikazuje na pokazivaču.*

Ako ovi postupci ne pomognu otkloniti problem, obratite se ovlaštenom Sonyjevom servisu. Ako auto radio odnosite na popravak zbog CD uređaja, molimo ponesite i disk koji ste koristili kad ste uočili problem.