

# SONY®

Digitalni LCD TV prijemnik

Upute za uporabu

KDL-32S55xx/KDL-32P55xx

KDL-26S55xx/KDL-26P55xx

KDL-22S55xx/KDL-22P55xx

KDL-19S55xx/KDL-19P55xx

# BRAVIA

## Uvod

Zahvaljujemo na odabiru Sony proizvoda.

Prije uporabe TV prijemnika, molimo vas da pažljivo i temeljito pročitate ove upute i da ih sačuvate za kasniju uporabu.

### Napomene o funkciji Digital TV

- Sve značajke vezane uz funkciju Digital TV (DVB) radit će samo u zemljama ili područjima emitiranja DVB-T (MPEG-2) digitalnog zemaljskog signala. Provjerite kod svog davatelja usluga emitira li se DVB-T signal i u vašoj zemlji.
- Iako je ovaj TV prijemnik usklađen s DVB-T standardima, nije zajamčena njegova kompatibilnost s budućim DVB-T digitalnim zemaljskim prijenosima.
- Neke digitalne funkcije možda neće biti dostupne u nekim državama.

Proizvođač ovog uređaja je Sony Corporation, 1-7-1 Konan Minato-ku Tokyo, 108-0075 Japan. Ovlašteni predstavnik za EMC i sigurnost proizvoda je Sony Deutschland GmbH, Hedelfinger Strasse 61, 70327 Stuttgart, Germany. Za sva pitanja servisa i jamstva, obratite se na adrese navedene u odvojenim dokumentima koji se tiču servisa ili jamstva.

## Zaštitni znakovi

- **DVB** je registrirani zaštitni znak tvrtke DVB Project.
- HDMI, HDMI logotip i High Definition Multimedia Interface su zaštićeni znakovi ili registrirani zaštićeni znakovi tvrtke HDMI Licensing LLC.



## O nazivima modela u ovom priručniku

Oznaka "xx" koja se pojavljuje u nazivu modela odgovara brojkama koje označavaju boju uređaja.

# Sadržaj

## Upute za brzi početak

4

Sigurnosne informacije .....	9
Mjere opreza .....	11
Daljinski upravljač .....	12
Tipke i indikatori na TV prijemuniku .....	13

## Gledanje TV programa

Gledanje TV programa .....	14
Uporaba digitalnog elektronskog programskog vodiča (EPG) <b>DVB</b> .....	16
Uporaba Digital Favourite popisa <b>DVB</b> .....	17

## Uporaba dodatne opreme

Spajanje dodatne opreme .....	18
Gledanje slika sa spojene opreme.....	20
Reprodukcija fotografija/glazbe putem USB-a .....	21
Uporaba funkcije "Control for HDMI" .....	22

## Uporaba izbornika MENU

Navigacija izbornicima.....	23
Settings .....	24

## Dodatne informacije

Postavljanje pribora (zidni nosač).....	31
Tehnički podaci .....	34
U slučaju problema .....	36

**DVB** : samo za digitalne kanale

## 1: Provjera isporučenog pribora

Daljinski upravljač RM-ED017 (1)

Baterije veličine AA (tip R6) (2)

Postolje (1)

Vijci za postolje (KDL-32S55xx/KDL-32P55xx/  
KDL-26S55xx/KDL-26P55xx (4), KDL-22S55xx/  
KDL-22P55xx/KDL-19S55xx/KDL-19P55xx (3))

### Ulaganje baterija u daljinski upravljač

Pritisnite i podignite pokrov za otvaranje.

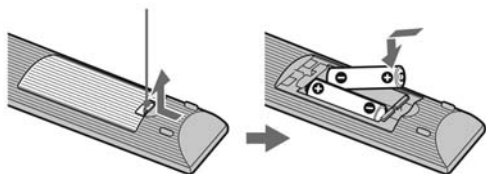

- Prilikom ulaganja baterija obratite pažnju na ispravan polaritet.
- Ne koristite različite vrste baterija istovremeno i ne miješajte stare i nove baterije.
- Iskorištene baterije odložite na ekološki prihvatljiv način. Neke regije imaju zakonski uređeno odlaganje baterija. Upoznajte se s lokalnim propisima.
- Pažljivo rukujte daljinskim upravljačem. Ne ispuštajte i ne gazite po njemu, te ne proljevajte nikakvu tekućinu po njemu.
- Ne stavljajte daljinski upravljač na mjesta blizu izvora topline, na izravnu sunčevu svjetlost ili u vlažnoj prostoriji.

## 2: Pričvršćivanje postolja

Slijedite korake za sastavljanje i postavljanje uređaja na postolje.

- 1 Izvadite postolje i vijke iz ambalaže. Vijci se nalaze u vrećici.

KDL-32S55xx/KDL-32P55xx/  
KDL-26S55xx/KDL-26P55xx

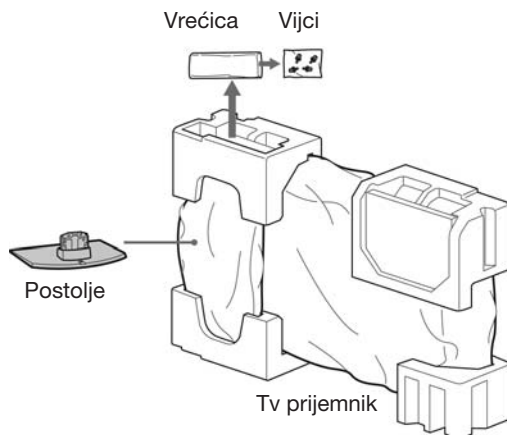

KDL-22S55xx/KDL-22P55xx/  
KDL-19S55xx/KDL-19P55xx

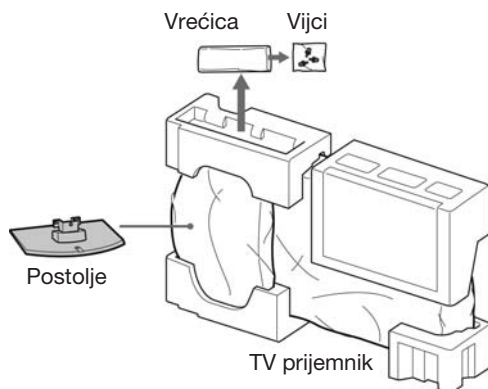

- 2 Lagano natakните TV prijemnik na postolje i poravnajte otvore za vijke.

KDL-32S55xx/KDL-32P55xx/  
KDL-26S55xx/KDL-26P55xx

Stražnja strana TV-a

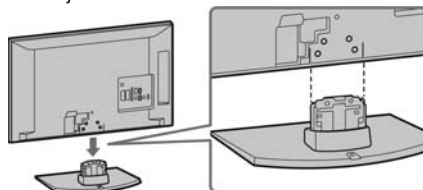

**KDL-22S55xx/KDL-22P55xx/  
KDL-19S55xx/KDL-19P55xx**

Stražnja strana TV-a

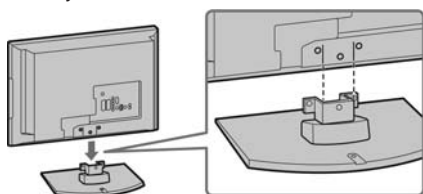

- Prilikom prenošenja TV prijemnika, postavite ruku kao na slici i čvrsto držite uređaj (str. 9). Nemojte pritiskati LCD zaslon i njegov okvir.
- Pazite da prilikom postavljanja TV-a na postolje ne priključite ruke ili mrežni kabel.

**3** Pričvrstite TV na postolje pomoću isporučених vijaka.

**KDL-32S55xx/KDL-32P55xx/  
KDL-26S55xx/KDL-26P55xx**

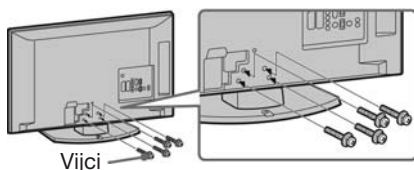

**KDL-22S55xx/KDL-22P55xx/  
KDL-19S55xx/KDL-19P55xx**

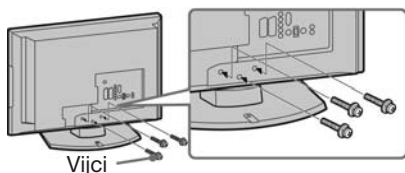

- Kod uporabe električnog odvijača, podesite silu pritezanja na približno 1,5 N•m {15 kgf•cm}.

## 3: Spajanje antene/ videorekordera/DVD rekordera



- Ova oprema je ispitana te je dokazana njezina usklađenost s ograničenjima propisanim smjernicom o elektromagnetskoj kompatibilnosti pri uporabi signalnog kabela kraćeg od 3 metra.

### Spajanje samo antene

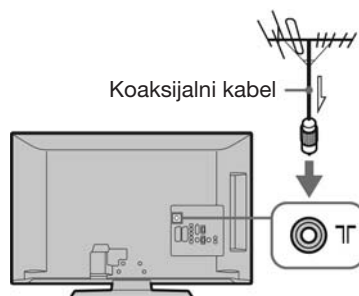

### Spajanje antene/videorekordera/DVD rekordera scart kabelom

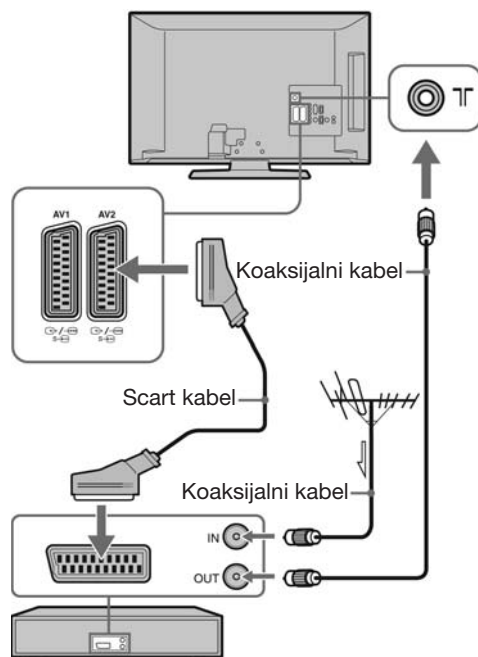

Videorekorder/DVD rekorder



- AV1 ulazi prenose samo analogni signal.
- AV2 izlaz ne prenosi PC, HDMI i komponentni 1080i signal.

**Nastavlja se**

Spajanje antene/videorekordera/DVD rekordera  
HDMI kabelom

KDL-32S55xx/KDL-32P55xx/  
KDL-26S55xx/KDL-26P55xx

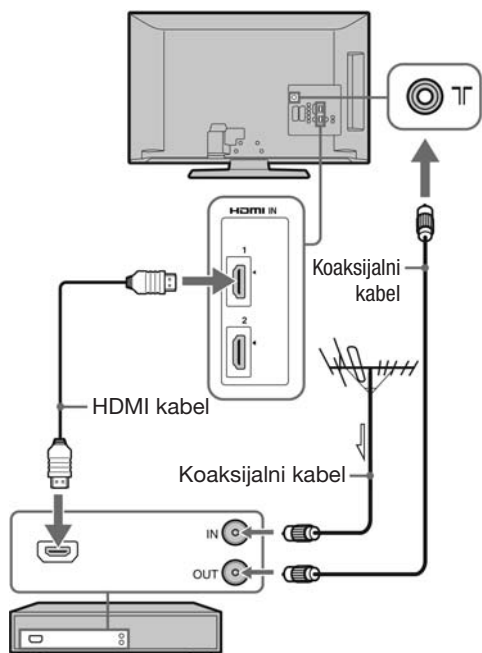

Videorekorder/DVD rekorder

KDL-22S55xx/KDL-22P55xx/  
KDL-19S55xx/KDL-19P55xx

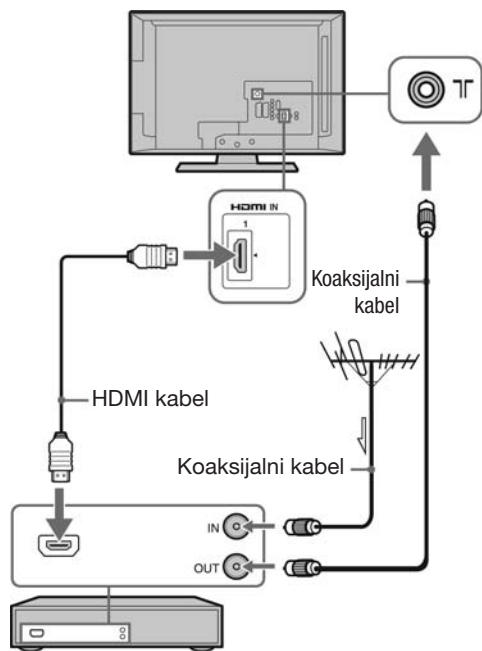

Videorekorder/DVD rekorder

## 4: Sprječavanje prevrtanja TV-a

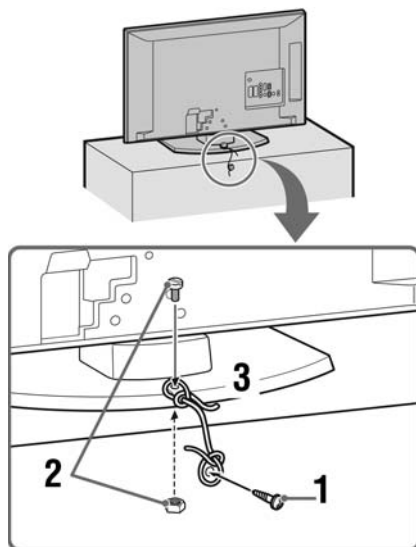

**1** Zavrnite vijak za drvo (promjer 4 mm, nije priložen) u postolje TV prijemnika.

**2** Zavrnite vijak (M4 × 14 mm, opcija) i maticu (M4, opcija) s dna postolja u otvor na TV prijemniku. Ravnomjerno podesite opterećenje vezice radi osiguranja vijka i matice.



- Dobro zavrnite vijak i maticu.

**3** Povežite vijak za drvo i vijak na uređaju jakim vezicom.



- Za učvršćenje TV prijemnika koristi se dodatno nabavljivi Sony učvršćni kabel. Za kupnju se obratite najbližem Sony prodavatelju. Pripremite naziv modela svog TV prijemnika.

## 5: Povezivanje kabela

Kabele možete povezati u snop kao na donjoj slici.

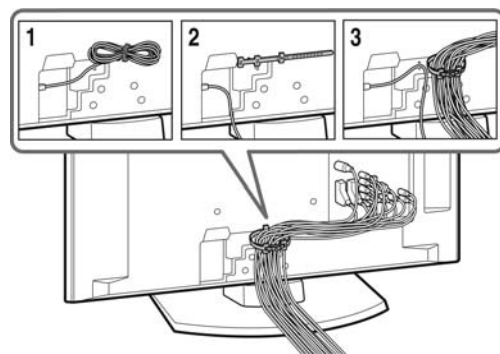

- Nemojte mrežni kabel povezivati u snop s drugim kablomima.

## 6: Podešavanje kuta gledanja TV-a

KDL-22S55xx/KDL-22P55xx/  
Samo KDL-19S55xx/KDL-19P55xx

Ovaj TV se može podesiti unutar sljedećih kutova.

### Podešavanje prema naprijed i natrag (nagib)

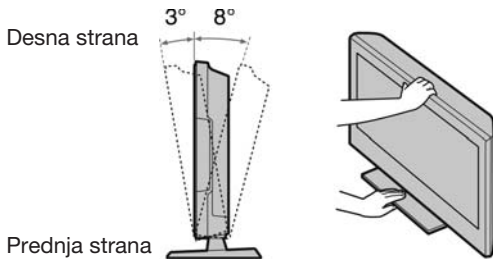

## 7: Odabir jezika, zemlje/ regije i lokacije

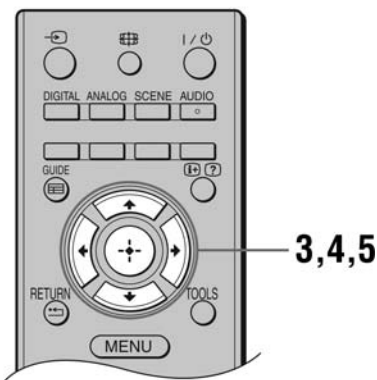
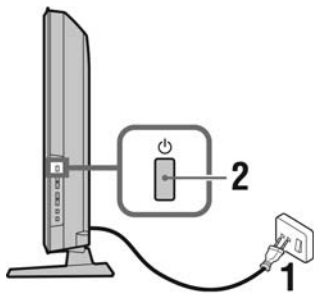

- 1 Priključite TV prijemnik u zidnu utičnicu (220-240 V AC, 50 Hz).
- 2 Pritisnite na bočnoj strani TV-a. Kod prvog uključivanja TV prijemnika, na zaslonu se pojavi izbornik jezika.



- Kad uključite TV, indikator uključenosti svijetli zeleno.

- 3 Pritisnite tipke / za odabir jezika prikazanih na izbornicima i zatim pritisnite .



- 4 Pritisnite / za odabir države/regije u kojoj će se upotrebljavati ovaj TV i zatim pritisnite .

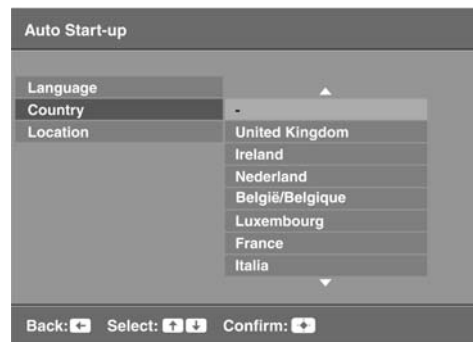

Ako se država/regija u kojoj želite upotrebljavati ovaj TV ne nalazi na popisu, odaberite "-" umjesto države.

- 5 Pritisnite / za odabir mjesta na kojem će se upotrebljavati ovaj TV i zatim pritisnite .

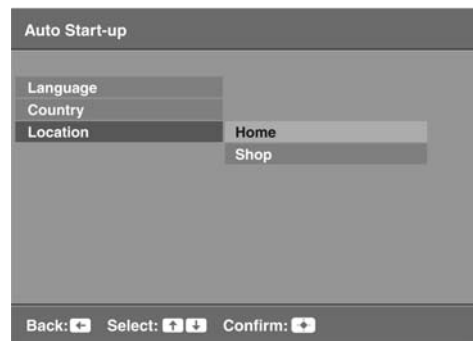

U Shop modu će se neke postavke povremeno resetirati za uporabu u trgovini.

Ova opcija bira početni mod slike u skladu s tipičnim osvjetljenjem u tim prostorima.

## 8: Automatsko ugađanje

- 1 Prije početka automatskog ugađanja TV-a, umetnite snimljenu kasetu u spojeni videorekorder (str. 5) i pokrenite reprodukciju. Tijekom automatskog ugađanja nalazi se i pohranjuje video kanal. Ako niste spojili videorekorder, preskočite ovaj korak.
- 2 Pritisnite  $\oplus$ .

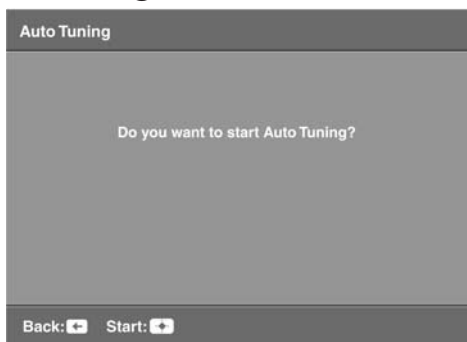

TV prijemnik počinje pretragu svih dostupnih digitalnih kanala i nakon toga analognih. Postupak može potrajati nekoliko minuta, stoga vas molimo da za to vrijeme ne pritisćete tipke na TV prijemniku i daljinskom upravljaču.

### Ukoliko se pojavi poruka za potvrdu priključka antene

Nije pronađen ni jedan digitalni ili analogni kanal. Provjerite antenske priključke i pritisnite  $\oplus$  za ponovo uključivanje automatskog ugađanja.

- 3 Kad se na zaslonu prikaže izbornik Programme Sorting, slijedite korake iz odlomka "Razvrstavanje programa" (str. 27). Ako ne želite promijeniti redoslijed pohranjivanja analognih kanala na TV prijemniku, prijedite na sljedeći korak.
- 4 Kad se na zaslonu pojavi izbornik Eco Preset, ako pritisnete "Yes", "Eco" postavke se mijenjaju na preporučene vrijednosti kako bi se smanjila potrošnja energije.

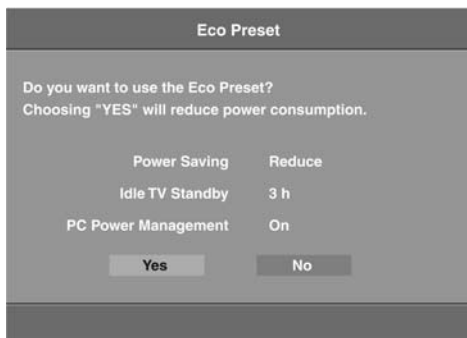

- 5 Pritisnite MENU za izlaz. TV prijemnik je ugodio sve dostupne kanale.

## Odvajanje postolja s TV prijemnika



- Postolje ne odvajajte ni u kom slučaju, osim kad želite TV montirati na zid.

**KDL-32S55xx/KDL-32P55xx/  
KDL-26S55xx/KDL-26P55xx**

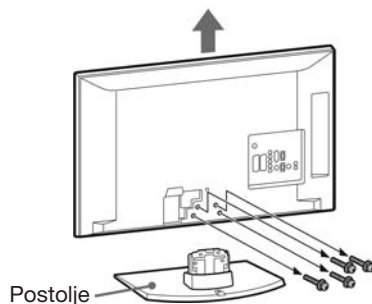

**KDL-22S55xx/KDL-22P55xx/  
KDL-19S55xx/KDL-19P55xx**

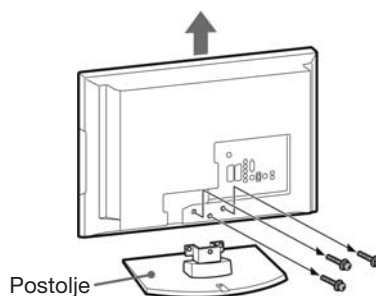



# Sigurnosne informacije

## Instalacija/Podešavanje

Instalirajte i koristite TV prijemnik u skladu s donjim uputama kako bi spriječili opasnost od požara, električnog udara ili štete i/ili ozljeda.

### Instalacija

- TV prijemnik postavite blizu lako dostupne mrežne utičnice.
- Postavite TV prijemnik na stabilnu i ravnu površinu.
- Instalaciju na zid smije izvoditi samo stručno osoblje.
- Iz sigurnosnih razloga savjetujemo da koristite Sony pribor, uključujući:

**KDL-32S55xx/KDL-32P55xx:**

– Zidni nosač SU-WL500

**KDL-26S55xx/KDL-26P55xx/KDL-22S55xx/KDL-22P55xx/KDL-19S55xx/KDL-19P55xx:**

– Zidni nosač SU-WL100

- Koristite vijke isporučene sa zidnim nosačem kod pričvršćivanja montažnih kuka na TV. Isporučeni vijci su izrađeni tako da su duljine 8 do 12 mm mjereno od površine za pričvršćenje montažne kuke. Promjer i duljina vijaka razlikuje se ovisno o modelu zidnog nosača. Uporabom vijaka koji nisu dio isporuke možete uzrokovati oštećenje TV prijemnika, njegov pad, itd.

8 mm-12 mm

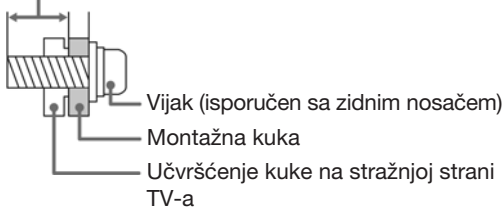

## Prenošenje

- Prije prenošenja TV prijemnika, odspojite sve kabele.
- Za prenošenje velikog TV prijemnika potrebne su dvije ili više osoba.
- Kod nošenja držite TV prijemnik kao što je prikazano na slikama dolje. Nemojte pritiskati LCD zaslon i okvir oko zaslona.
- Kod podizanja ili premještanja TV prijemnika, čvrsto ga prihvatite za donju stranu.
- Prilikom prenošenja TV prijemnika, zaštitite ga od udaraca i vibracija.
- Kod prenošenja TV prijemnika na popravak ili kod preseljenja, zapakirajte ga u originalnu ambalažu.

**KDL-32S55xx/ KDL-26S55xx/KDL-26P55xx/  
KDL-32P55xx KDL-22S55xx/KDL-22P55xx/  
KDL-19S55xx/KDL-19P55xx**

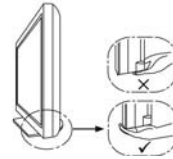

## Ventilacija

- Nikada nemojte prekrivati ventilacijske otvore na kućištu TV prijemnika i ne stavljajte nikakve predmete unutra.
- Ostavite slobodan prostor oko TV prijemnika kao što je prikazano na slici.
- Savjetujemo da koristite Sony zidni nosač kako biste osigurali odgovarajuću ventilaciju.

## Instalacija na zid

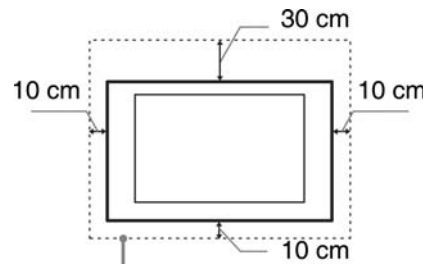

Ostavite najmanje ovoliko slobodnog prostora oko uređaja.

## Instalacija s postoljem

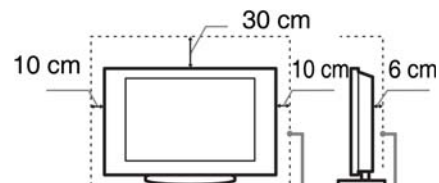

Ostavite najmanje ovoliko slobodnog prostora oko uređaja.

*Nastavlja se*

- Za ispravnu ventilaciju, te kako biste spriječili nakupljanje prašine i prljavštine:
  - Nemojte postavljati uređaj površinom zaslona okrenut prema podlozi, ne instalirajte ga naopako, na stražnju stranu ili na bočnu stranu.
  - Ne stavljajte TV uređaj na policu, tepih, krevet ili u vitrinu.
  - Nemojte uređaj pokrivati komadima tkanine, npr. zavjesama ili predmetima kao što su novine, itd.
  - Ne postavljajte TV prijemnik kao što je prikazano na slici.

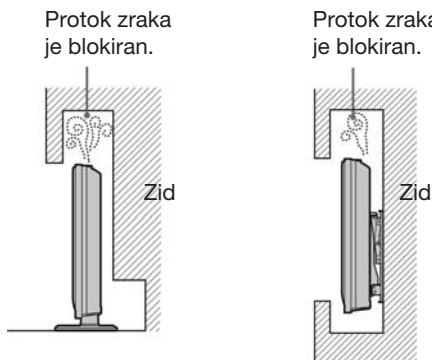

## Mrežni kabel

Kabelom i mrežnom utičnicom postupajte kao što je opisano, kako bi spriječili opasnost od požara, električnog udara ili štetu i/ili ozljede:

- Koristite isključivo Sony mrežni kabel, ne koristite kabele ostalih proizvođača.
- Uložite utikač do kraja u utičnicu.
- TV koristite isključivo na 220-240 V AC napajanju.
- Prilikom povezivanja kabela, obavezno odspojite mrežni kabel. Pazite da nogom ne zapnete i povučete kabel.
- Odspojite mrežni kabel prije premještanja ili rada na TV-u.
- Držite mrežni kabel dalje od izvora topline.
- Povremeno odspojite i očistite mrežni utikač. Utikač pokriven prašinom može nakupiti vlagu zbog čega može doći do oštećenja izolacije, a time do opasnosti od požara.

## Napomene

- Ne koristite isporučeni mrežni kabel na drugoj opremi.
- Nemojte prelamati, savijati ili uvrtati kabel. Može doći do oštećenja izolacije oko vodiča ili prekida vodiča.
- Nemojte raditi preinake na mrežnom kabeu.
- Nemojte stavljati teške predmete na mrežni kabel.
- Ne vucite kabel, već prihvatite utikač prilikom odspajanja iz mrežne utičnice.
- Ne spajajte previše uređaja na istu mrežnu utičnicu.
- Ne koristite labave mrežne utičnice.

## Neprikladna uporaba

Ne instalirajte/koristite TV prijemnik na mjestima, okružjima ili u okolnostima poput niže opisanih, kako biste spriječili nepravilnost u radu TV prijemnika, požar, električni udar, štetu i/ili ozljede.

### Mjesta:

Na otvorenim mjestima (na izravnom utjecaju sunca), na obali, na brodu i ostalim plovilima, vozilima, u medicinskim ustanovama, na mjestima izloženima mehaničkim vibracijama; blizu vode, kiše, vlage ili dima.

### Okruženje:

Pretjerano vruća, vlažna ili prašnjava mjesta; mjesta gdje lako mogu ući insekti u uređaj; blizu zapaljivih predmeta (svijeća, itd.).

TV prijemnik se ne smije izlagati kapanju ili prskanju. Ne stavljajte predmete napunjene vodom (primjerice vaze) na TV prijemnik.

### Okolnosti:

Ne rukujte uređajem mokrim rukama; kad je otvoreno kućište uređaja, ili s priključcima koje nije preporučio proizvođač. Odspojite TV prijemnik iz mrežne utičnice i antene tijekom olujnog nevremena.

## Slomljeni dijelovi:

- Ne bacajte stvari u TV prijemnik. Staklo zaslona bi se moglo razbiti te uzrokovati ozbiljne ozljede.
- Ukoliko površina TV zaslona pukne, ne dodirujte je dok ne odspojite mrežni kabel. U suprotnom bi moglo doći do električnog udara.

## Kad nije u uporabi

- Ukoliko ne planirate koristiti TV prijemnik dulje vrijeme, TV prijemnik odspojite uz napajanja radi očuvanja okoliša i sigurnosnih razloga.
- TV prijemnik je odspojen iz napajanja tek nakon odspajanja mrežnog kabela.
- Međutim neki TV prijemnici su možda opremljeni značajkom koja zahtijeva da budu u pripravnom stanju da bi pravilno funkcionirali. U tom slučaju će u priručniku biti navedena odgovarajuća informacija.

## Za djecu

- Ne dopustite da djeci da se penju na TV prijemnik.
- Sitne dijelove čuvajte izvan doseg djece, kako ih ne bi slučajno progutali.

## U slučaju problema...

**Isključite TV prijemnik i odmah ga odspojite iz napajanja u slučajevima opisanim u nastavku.** Obratite se Sony ovlaštenom servisu kako bi uređaj provjerio kvalificirani tehničar.

### Kad:

- je oštećen mrežni kabel.
- je loš kontakt s mrežnom utičnicom.
- je TV prijemnik oštećen, budući da je pao, udaren ili je nešto bačeno u njega.
- ukoliko tekućina ili neki predmet dospjeje u otvore uređaja.

# Mjere opreza

## Praćenje TV prijema

- Pratite program na TV-u pri umjerenom svjetlu, jer gledanje dulje vrijeme pri slaboj rasvjeti opterećuje oči.
- Kod korištenja slušalica, podesite glasnoću kako biste spriječili pretjerane promjene u glasnoći, te spriječili oštećenja sluha.

## LCD zaslon

- Iako je LCD zaslon izrađen uz uporabu visokoprecizne tehnologije i ima 99,99% ili više efektivnih piksela, može doći do pojave crnih ili točkica u boji (crvenih, plavih ili zelenih). To je karakteristika LCD zaslona i ne predstavlja kvar.
- Nemojte pritiskati ili ogrepsi prednji filter i ne stavljajte nikakve predmete na TV prijemnik. Slika u tom slučaju može biti neujednačena ili se LCD zaslon može oštetiti.
- Koristite li TV prijemnik na hladnome mjestu, slika može biti "razmazana" ili previše tamna, no to ne predstavlja kvar. Ovaj fenomen nestaje zajedno s porastom temperature. Ovaj fenomen nestaje zajedno s porastom temperature.
- Ako se na zaslonu duže vrijeme stoje mirne slike, može doći do pojave dvostrukih slika, koje nestaju nakon nekoliko trenutaka. Pojava obično nestaje nakon nekoliko trenutaka.
- Zaslon i kućište TV prijemnika se zagrijavaju tijekom uporabe. To je normalno.
- LCD TV prijemnik sadrži malu količinu tekućeg kristala. Neke fluorescentne žarulje ugrađene u ovaj TV prijemnik također sadrže živu. Poštujte lokalne propise o odlaganju otpada.

## Rukovanje i čišćenje površine zaslona/kućišta TV-a

- Prije čišćenja, odspojite TV prijemnik iz napajanja. Kako bi spriječili propadanje materijala ili premaza zaslona, uzmite u obzir sljedeće.
- Prašinu s površine zaslona/kućišta obrišite mekom tkaninom. Tvrdokorniju nečistoću uklonite mekom tkaninom umočenom u otopinu blagog deterdženta.
  - Nikada nemojte upotrebljavati abrazivne spužvice, kiselu ili lužnata sredstva za čišćenje, prašak za ribanje ili zapaljiva sredstva poput alkohola, benzina, razrjeđivača ili insekticida. Uporaba takvih sredstava ili dulji kontakt s gumom ili vinilom može oštetiti površinu zaslona i kućište.
  - Kako bi se osigurala pravilna ventilacija, preporučamo da usisavačem povremeno očistite ventilacijske otvore.
  - Ukoliko je moguće podesiti nagib TV prijemnika, budite pažljivi kako se ne bi prevrnuo s postolja.

## Dodatna oprema

Slika može biti izobličena ili zvuk sadržavati šum ako se TV prijemnik postavi u blizini uređaja koji emitiraju elektromagnetsko zračenje. U protivnom je moguće izobličenje slike i/ili šum u zvuku.

## Zbrinjavanje isluženog TV prijemnika



**Odlaganje stare električne i elektro-ničke opreme (primjenjivo u Europskoj uniji i ostalim europskim državama s posebnim sustavima za odlaganje)**

Ovaj znak na uređaju ili ambalaži ukazuje da se ovaj proizvod ne smije odlagati s kućim otpadom. Umjesto toga, opremu za odlaganje odnesite u vama najbliže mjesto za skupljanje i recikliranje električnog i elektroničkog otpada. Pravilnim odlaganjem ovog proizvoda spriječit ćete potencijalne negativne posljedice za okoliš i ljudsko zdravlje koje inače mogu imati utjecaja ukoliko se uređaj ne odloži na pravilan način. Recikliranje materijala od kojeg je uređaj sastavljen pridonosi očuvanju prirodnih izvora. Za detaljnije informacije o recikliranju proizvoda, obratite se lokalnom uredu, komunalnoj službi ili trgovini gdje ste kupili uređaj.



**Odlaganje starih baterija (primjenjivo u Europskoj uniji i ostalim europskim državama s posebnim sustavima za odlaganje)**

Ovaj znak na bateriji ili ambalaži ukazuje da se baterija isporučena s ovim proizvodom ne smije odlagati s kućim otpadom. Na nekim baterijama ovaj se simbol može koristiti u kombinaciji s kemijskim simbolom. Kemijski simboli za živu (Hg) ili olovo (Pb) se koriste ako baterija sadrži više od 0,0005% žive ili 0.004% olova. Pravilnim odlaganjem ovih baterija spriječit ćete potencijalne negativne posljedice za okoliš i ljudsko zdravlje koje inače mogu imati utjecaja ukoliko se baterije ne odlože na pravilan način. Recikliranje materijala pridonosi očuvanju prirodnih izvora. U slučaju proizvoda koji zbog sigurnosnih razloga, performansi ili zadržavanja cjelovitosti napajanja zahtijevaju trajnu povezanost s unutarnjom baterijom, takvu bateriju trebaju mijenjati samo osposobljeni serviseri. Kako bi osigurali pravilno zbrinjavanje baterije, predajte dotrajali proizvod na sabirno mjesto za recikliranje električne i elektroničke opreme. Za sve ostale baterije, pogledajte odjeljak o sigurnom uklanjanju baterija iz uređaja. Predajte bateriju na sabirno mjesto za recikliranje otpadnih baterija. Za detaljnije informacije o recikliranju ovog proizvoda ili baterije, obratite se lokalnom uredu, komunalnoj službi ili trgovini gdje ste kupili uređaj.

## Napomena za korisnike u Republici Hrvatskoj

### IZJAVA O SUKLADNOSTI

Proizvođač ovog proizvoda je Sony Corporation, 1-7-1 Konan Minato-ku, Tokyo 108-0075, Japan.

Sony, odnosno njegov ovlašten zastupnik Sony Overseas S.A. Predstavništvo u Republici Hrvatskoj izjavljuje da je ovaj proizvod usklađen s bitnim zahtjevima tehničkih propisa koji su za ovaj proizvod utvrđeni.

Izjave o sukladnosti dostupne su na internet stranici [www.sukladnost-sony.com.hr](http://www.sukladnost-sony.com.hr)

# Daljinski upravljač

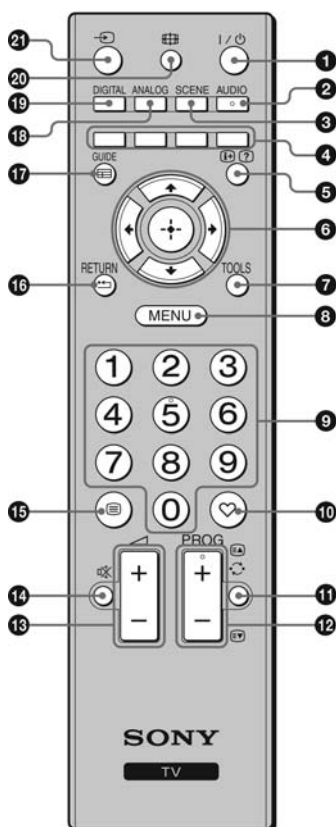

- 1** I/⏻ – **pripravno stanje TV-a**  
Pritisnite za uključenje TV-a i isključenje u pripravno stanje.
- 2** **AUDIO**  
Pritisnite za promjenu dual sound načina (str. 25).
- 3** **SCENE – Odabir načina prikaza slike (str. 15)**
- 4** **Tipke u boji (str. 15, 17)**
- 5** **(i+)/(?) – Info/Otkrivanje teksta**
  - U digitalnom modu: Kratak prikaz detalja o tekućem programu.
  - U analognom modu: Prikazuje informacije poput broja trenutnog kanala i formata slike.
  - U teletekst načinu (str. 15): Otkrivanje skrivenih informacija (npr. odgovori u kvizovima).
- 6** ⏪/⏩/⏮/⏭/⏯/⏴
- 7** **TOOLS (str. 15, 21)**  
Omogućuje pristup različitim funkcijama gledanja i promjenu/podešavanje u skladu s izvorom i formatom slike.
- 8** **MENU (str. 23)**
- 9** **Brojčane tipke**
  - U TV modu: Odabir kanala. Za kanale preko 10, unesite drugu i treću znamenku vrlo brzo zaredom.
  - U teletekst modu: Unesite troznamenasti broj stranice za njezin odabir.
- 10** ♥ – **Digital Favourite popis**  
Pritisnite za prikaz određene Digital Favourite liste (str. 17).
- 11** ⏪ – **(Prethodni kanal)**  
Povratak na prethodni gledani kanal.
- 12** **PROG +/-/(⏮)/⏭**
  - U TV modu: Odabir sljedećeg (+) ili prethodnog (–) kanala.
  - U teletekst načinu (str. 15): Odabir sljedeće (⏮) ili prethodne (⏭) stranice.
- 13** **⏮ +/- – Glasnoća**
- 14** 🔇 – **Isključenje zvuka**
- 15** ≡ – **Teletekst (str. 15)**
- 16** **RETURN/⏪**  
Pritisnite za povratak na prethodnu stranicu prikazanog izbornika.
- 17** **GUIDE/≡ – EPG (Digital Electronic Programme Guide) (str. 16)**
- 18** **ANALOG – Analogni način rada (str. 14)**
- 19** **DIGITAL – Digitalni način rada (str. 14)**
- 20** 📺 – **Format slike (str. 15)**
- 21** ↶ – **Odabir ulaza**  
Odabir izvora ulaznog signala opreme spojene na priključnice TV prijemnika (str. 20).



- Brojčana tipka 5, tipke PROG + i AUDIO imaju ispuščenja. Ova ispuščenja služe kao referentne točke tijekom uporabe TV-a.

# Tipke i indikatori na TV prijemu

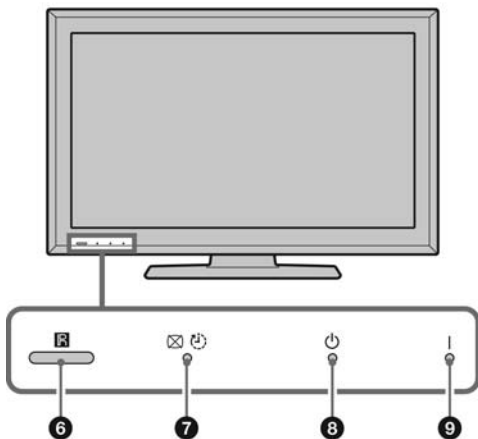
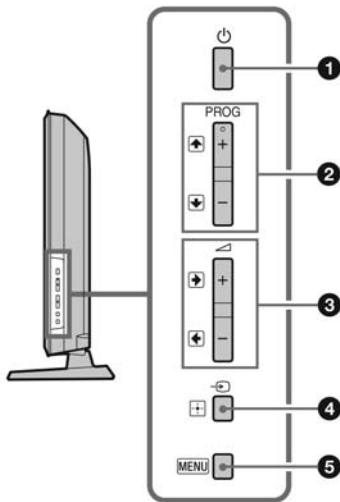

## 1 – Napajanje

Uključenje ili isključenje TV prijemu.



- Kako biste u potpunosti isključili TV prijemu, odspojite mrežni utikač.
- Kad uključite TV, indikator uključenosti svijetli zeleno.

## 2 **PROG** +/-/↑/↓

- U TV modu: Odabir sljedećeg (+) ili prethodnog (-) kanala.
- U TV izborniku: Kretanje kroz opcije izbornika gore (↑) ili dolje (↓).

## 3 **+/-/→/←**

- U TV modu: Pojačavanje (+) ili smanjivanje (-) glasnoće.
- U TV izborniku: Kretanje kroz opcije izbornika desno (→) ili lijevo (←).

## 4 **+/-** – Odabir ulaza/OK

- U TV modu: Odabir izvora ulaznog signala opreme spojene na priključnice TV prijemu (str. 20).
- U TV izborniku: Odabir izbornika ili opcije te potvrđivanje podešavanja.

## 5 **MENU** (str. 23)

## 6 **Senzor daljinskog upravljača**

- Prima infracrveni signal s daljinskog upravljača.
- Ne pokrivajte senzor jer mu time možete poremetiti funkciju.

## 7 **– Isključivanje slike/Indikator Sleep Timera**

- Svijetli zeleno kad je slika isključena (str. 26).
- Svijetli narančasto ako ste podesili sleep timer (str. 26).

## 8 – Indikator pripravnog stanja

Svijetli crveno kad je TV prijemu u pripravnom stanju.

## 9 **I** – Indikator uključenosti

Svijetli zeleno dok je TV prijemu uključen.





- Provjerite je li TV prijemu potpuno isključen prije odspajanja mrežnog utikača. Odspajanje utikača dok je TV prijemu uključen može uzrokovati pojavu da indikator ostane uključen ili može uzrokovati smetnje u radu TV prijemu.

# Gledanje TV programa

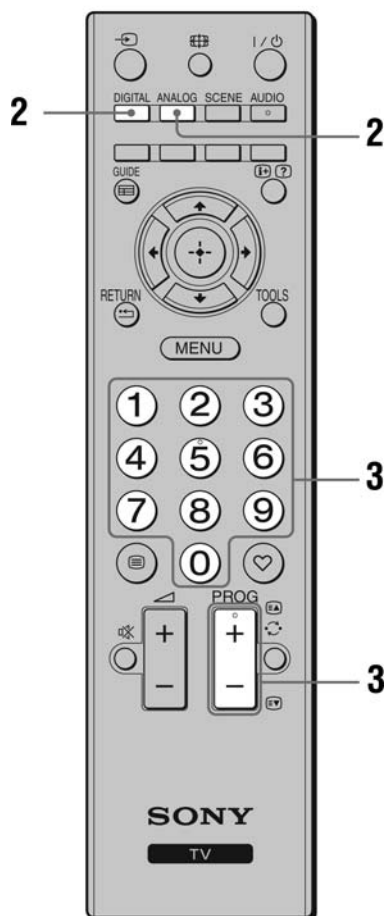
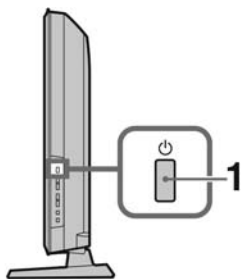
## Gledanje TV programa



**1** Pritisnite  na bočnoj strani TV prijemnika kako biste ga uključili.

Kad je TV prijemnik u pripravnim stanju (indikator  (standby), pritisnite  na daljinskom upravljaču kako biste uključili TV prijemnik.

**2** Pritisnite DIGITAL za uključivanje digitalnog načina ili ANALOG za uključivanje analognog načina.

Dostupni kanali ovise o odabranom načinu.

**3** Brojčanim tipkama ili tipkom PROG +/- odaberite TV kanal.

Za odabir kanala 10 i većih, brojčanim tipkama, brzo unesite drugu i treću znamenku zaredom.

Za odabir digitalnog kanala pomoću digitalnog elektronskog programskog vodiča (EPG) (str. 16).

### U digitalnom modu

Nakratko se prikazuje informacijski trak. Trak može sadržati sljedeće ikone.

 : Radio usluga

 : Kodirani/pretplatni programi

 : Zvuk dostupan na više jezika





 : Dostupni titlovi

 : Dostupni titlovi za osobe oštećena sluha

 : Preporučena najmanja dob gledatelja (od 4 do 18 godina)

 : Funkcija Parental Lock

### Ostali postupci

Za	Učinite sljedeće
Podešavanje glasnoće	Pritisnite  + (povećanje)/ - (smanjivanje).
Pristup tablici programa (samo u analognom modu)	Pritisnite  . Za odabir analognog kanala pritisnite  i zatim  .
Pristup Digital Favourite kanalima (samo u digitalnom modu)	Pritisnite  . Za detalje, pogledajte str. 17.

## Pristup teletekstu

Pritisnite . Svakim pritiskom tipke , na zaslonu TV prijemnika se ciklički izmjenjuje prikaz: Teletext → Teletext preko TV slike → Isključivanje prikaza teleteksta

Stranicu odaberite broječanim tipkama ili tipkama / .

Za prikaz skrivenih informacija pritisnite .



- Kad se pojave četiri obojene stavke na donjem dijelu stranice teleteksta, dostupan je Fastext. Fastext omogućava brz i jednostavan pristup stranicama. Za pristup željenoj stranici pritisnite odgovarajuću obojenu tipku.

## Scene Select mod

Odaberite "General," "Cinema," "Sports," "Game" ili "Photo." Kad podesite mod, automatski se podesi optimalna kvaliteta slike (u skladu sa sadržajem).

- 1 Pritisnite SCENE na daljinskom upravljaču.
- 2 Pritisnite / / / za odabir moda, zatim pritisnite .

**General:** Trenutne postavke podešene ručno.

**Cinema:** Slika i zvuk su nalik onima u kinodvorani.

**Sports:** Realistična slika sa surround zvukom.

**Game:** Slika koja omogućuje maksimalno uživanje u igrama, uz vrhunsku kvalitetu slike i zvuka.

**Photo:** Slika koja vjerno reproducira teksturu i boje otisnute fotografije.



- Ako je odabran bilo koji Scene Select mod, nije moguće odabrati Picture Mode u izborniku za podešavanje slike – prvo isključite Scene Select mod.
- Nije dostupno za PC ulaz, HDMI PC ulaz te u izborniku "Photo/Music".

## Ručna promjena formata slike

Pritisnite više puta za odabir željenog formata slike.

**Smart\***

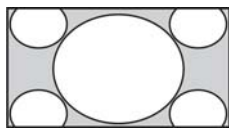

Prikaz klasične slike formata 4:3 uz oponašanje efekta širokog zaslona. Slika formata 4:3 se razvlači kako bi ispunila zaslon.

**4/3**

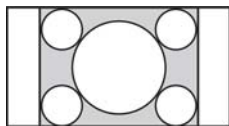

Prikaz klasične slike formata 4:3 (primjerice, kod TV prijemnika bez širokog zaslona) u pravih proporcijama.

**Wide**

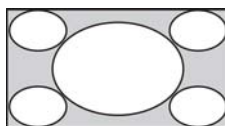

Slika formata 4:3 se razvlači vodoravno kako bi ispunila 16:9 zaslon.

**Zoom\***

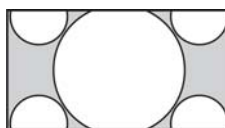

Prikaz cinemascope (letter box format) slike u pravih proporcijama.

**14/9\***

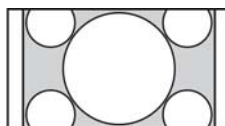

Prikaz slike formata 14:9 u pravih proporcijama. Na zaslonu se vide i crne pruge.

**Subtitle\***

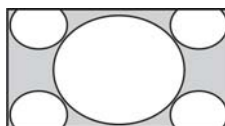

Prikaz cinemascope (letter box format) slike u pravih proporcijama.

**Auto**

- "Screen Format" podešen na "Auto" automatski mijenja format slike u skladu sa signalom emitiranja.
- "Auto" je dostupan samo za PAL i SECAM signale.

\* Gornji i donji dijelovi slike mogu biti odrezani.



- Ovisno o signalu, neki formati slike se možda neće moći odabrati.
- U "Smart" načinu, neka slova i/ili znakovi na gornjem ili donjem dijelu slike možda se neće vidjeti.



- Možete podesiti vertikalni položaj slike kad odaberete "Smart", "Zoom", "14/9" ili "Subtitle". Za pomak gore/ dolje pritisnite / (primjerice, kako biste čitali titlove).

## Uporaba izbornika Tools

Pritisnite TOOLS za prikaz sljedećih opcija kod gledanja TV programa.

Opcija	Opis
Close	Zatvaranje izbornika Tools.
Picture Mode	Pogledajte str. 24.
Sound Effect	Pogledajte str. 25.
Speaker	Pogledajte str. 25.
Audio Language (samo u digitalnom načinu)	Pogledajte str. 29.
Subtitle Setting (samo u digitalnom načinu)	Pogledajte str. 29.
Sleep Timer	Pogledajte str. 26.
Power Saving	Pogledajte str. 26.
System Information (samo u digitalnom načinu)	Prikaz informacija o sustavu.

# Uporaba digitalnog elektronskog programskog vodiča (EPG) DVB\*



Digitalni elektronski programski vodič (EPG)

\* Ova funkcija možda neće biti dostupna u nekim državama/regijama.

Za	Učinite sljedeće
Gledanje programa	Pritisnite /// za odabir programa, a zatim pritisnite .
Isključenje EPG-a	Pritisnite GUIDE.



- Ako je odabrano dobro ograničenje za programe, na zaslону će se prikazati poruka kojom se traži unos PIN koda. Za detalje, pogledajte "Parental Lock" na str. 29.

- 1 U digitalnom načinu, pritisnite GUIDE.
- 2 Izvedite željeni postupak prema sljedećoj tablici ili prema uputama sa zaslona.



- Informacije o programu prikazat će se samo ako ih TV postaja emitira.



# Uporaba Digital Favourite popisa **DVB\***



Digital Favourite popis

\* Ova funkcija možda neće biti dostupna u nekim državama/regijama.

Značajka Favourite omogućuje vam podešavanje do četiri popisa omiljenih programa.

- 1 U digitalnom modu pritisnite ♥.
- 2 Izvedite željeni postupak prema sljedećoj tablici ili prema uputama sa zaslona.

Za	Učinite sljedeće
Prvo kreiranje Favourite popisa	<ol style="list-style-type: none"><li>1 Pritisnite ⊕ za odabir "Yes".</li><li>2 Pritisnite žutu tipku za odabir Favourite popisa.</li><li>3 Pritisnite ⇄/⇄/⇄/⇄ za odabir kanala kojeg želite dodati, a zatim pritisnite ⊕.</li><li>4 Pritisnite RETURN za završetak podešavanja.</li></ol>
Gledanje kanala	<ol style="list-style-type: none"><li>1 Pritisnite žutu tipku za navigaciju kroz Favourite popise.</li><li>2 Pritisnite ⇄/⇄ za odabir kanala, a zatim pritisnite ⊕.</li></ol>
Isključivanje Favourite popisa	Pritisnite RETURN.
Dodavanje ili brisanje kanala iz Favourite popisa	<ol style="list-style-type: none"><li>1 Pritisnite plavu tipku.</li><li>2 Pritisnite žutu tipku za odabir Favourite popisa koji želite editirati.</li><li>3 Pritisnite ⇄/⇄/⇄/⇄ za odabir kanala kojeg želite dodati, a zatim pritisnite ⊕.</li></ol>
Brisanje svih kanala iz tekućeg Favourite popisa	<ol style="list-style-type: none"><li>1 Pritisnite plavu tipku.</li><li>2 Pritisnite žutu tipku za odabir Favourite popisa koji želite editirati.</li><li>3 Pritisnite plavu tipku.</li><li>4 Pritisnite ⇄/⇄ za odabir "Yes", a zatim pritisnite ⊕ za potvrdu.</li></ol>

## Spajanje dodatne opreme

Na ovaj TV možete spojiti širok raspon dodatne opreme . Spojni kabeli nisu isporučeni.

**KDL-32S55xx/KDL-32P55xx/KDL-26S55xx/KDL-26P55xx**

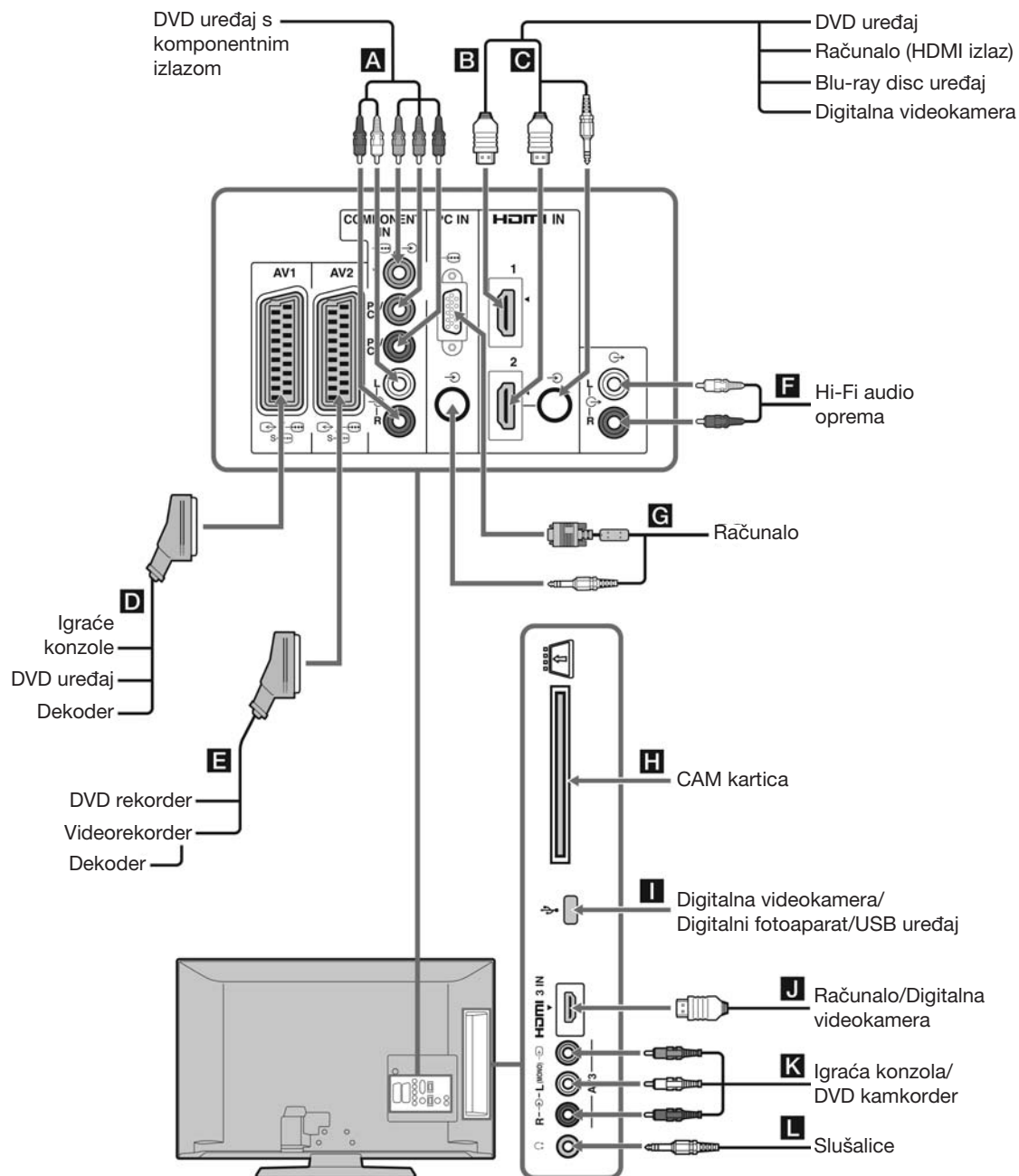

**KDL-22S55xx/KDL-22P55xx/KDL-19S55xx/KDL-19P55xx**

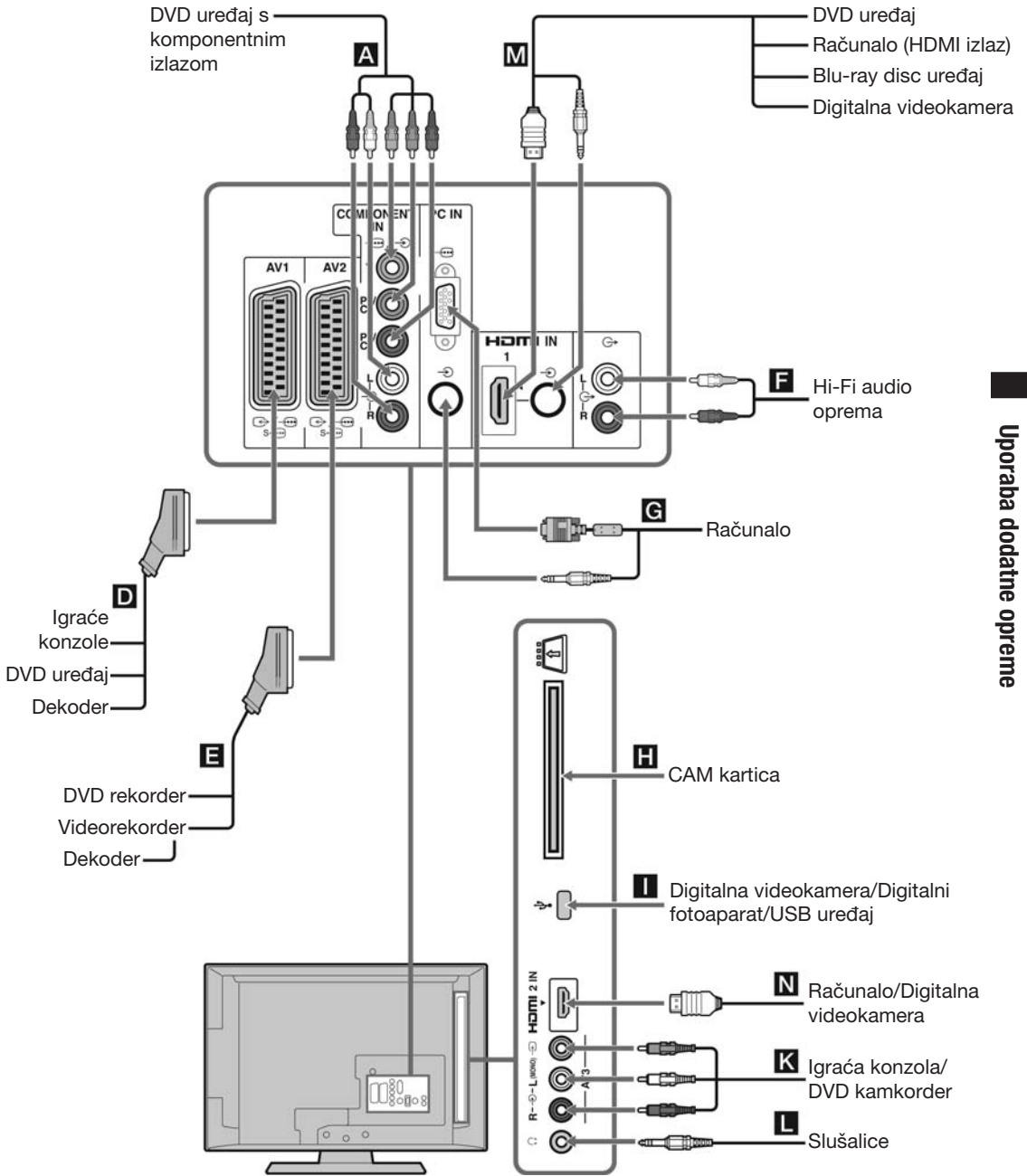

Uporaba dodatne opreme

# Gledanje slika sa spojene opreme



Uključite spojenu opremu te postupite na jedan od dolje opisanih načina.

## Kod videorekordera s automatskim ugađanjem (str. 8)

U analognom načinu, pritisnite PROG +/- ili brojčane tipke za odabir video kanala.

## Za ostalu spojenu opremu

Pritisnite  za prikaz popisa spojene opreme.

Pritisnite  za odabir željenog ulaznog izvora, a zatim pritisnite . (Označena stavka se automatski odabire ako u roku od dvije sekunde nakon pritiska na  niste ništa promijenili)



## Za USB uređaj

Pogledajte str. 21.

Simbol na zaslону	Opis
-------------------	------

 Component Za pregled opreme spojene na **A**.

Za KDL-32S55xx/KDL-32P55xx/  
KDL-26S55xx/KDL-26P55xx

 HDMI1,  HDMI2 ili  HDMI3

HDMI IN 1, HDMI IN 2 ili HDMI IN 3



Za pregled opreme spojene na **B**, **C** ili **J**.

Digitalni video i audio signali ulaze iz spojene opreme.

Ako oprema ima DVI priključnicu, spojite DVI priključnicu na HDMI IN 2 priključnicu putem DVI-HDMI adaptera (opcija), i spojite audio izlaznu priključnicu opreme na audio i HDMI IN 2 audio ulaze. Spojite na priključnicu HDMI IN 3 za gledanje fotografija ili slika s računala ili digitalne videokamere.

Simbol na zaslону	Opis
-------------------	------

Za KDL-22S55xx/KDL-22P55xx/  
KDL-19S55xx/KDL-19P55xx



 HDMI1 ili  HDMI2

HDMI IN 1 ili HDMI IN 2



Za pregled opreme spojene na **M**, **N**.

Digitalni video i audio signali ulaze iz spojene opreme.

Ako oprema ima DVI priključnicu, spojite DVI priključnicu na HDMI IN 1 priključnicu putem DVI-HDMI adaptera (opcija), i spojite audio izlaznu priključnicu opreme na audio i HDMI IN 1 audio ulaze. Spojite na priključnicu HDMI IN 2 za gledanje fotografija ili slika s računala ili digitalne videokamere.

 AV1/ AV1/S- AV1

Za pregled opreme spojene na **D**.

 AV2/ AV2/S- AV2

Za pregled opreme spojene na **E**.

 Računalo Za pregled opreme spojene na **G**.

  
• Preporučuje se uporaba kabela za računalo s feritnim jezgrom, kao što je "Connector, D-sub 15" (ref. 1-793-504-11, dostupno u Sony servisu) ili ekvivalentan.

 USB



Za pregled opreme spojene na **I**.  
Za pregled fotografija ili slušanje glazbe s USB medija spojenog na TV.

 AV3

Za pregled opreme spojene na **K**.  
Kod spajanja mono opreme, spojite na  AV3 L priključnicu.



- Koristite samo HDMI kabel na kojemu se nalazi HDMI logo. Savjetujemo vam uporabu Sony HDMI kabela.
- Kad je spojena oprema kompatibilna s HDMI kontrolom, podržana je komunikacija sa spojenom opremom. Detalje o podešavanju ove komunikacije potražite na str. 22.

Za spajanje	Učinite sljedeće
Conditional Access Modula (CAM) <b>H</b>	Za uporabu Pay Per View usluga. Za detalje, pogledajte upute za uporabu isporučene uz CAM karticu. Za uporabu CAM modula, izvadite "lažnu" karticu iz CAM utora. Prije umetanja CAM modula u CAM utor isključite TV prijemnik. Kad ne koristite CAM modul, savjetujemo da "lažnu" karticu uložite i ostavite u utoru.  <ul style="list-style-type: none"> <li>CAM nije podržan u svim državama/regijama. Provjerite kod ovlaštenog dobavljača.</li> </ul>
Hi-Fi audio oprema <b>F</b>	Spojite na audio izlazne priključnice  kako biste mogli slušati zvuk iz TV prijemnika preko Hi-Fi uređaja.
Slušalice <b>L</b>	Spojite na priključnicu  za slušanje zvuka s TV-a u slušalicama.

## Ostali postupci

Za	Učinite sljedeće
Povratak na standardni TV program	Pritisnite DIGITAL ili ANALOG.







## Uporaba izbornika Tools

Pritisnite TOOLS za prikaz sljedećih opcija kod gledanja slike sa spojene opreme.

Opcija	Opis
Close	Zatvaranje izbornika Tools.
Picture Mode (osim u modu PC ulaza, USB ulaza)	Pogledajte str. 24.
Display Mode (samo u modu PC ulaza)	Pogledajte str. 24.
Sound Effect	Pogledajte str. 25.
Speaker	Pogledajte str. 25.
Horizontal Shift (samo u modu PC ulaza)	Pogledajte str. 26.
Vertical Shift (samo u modu PC ulaza)	Pogledajte str. 26.
Sleep Timer (osim u modu PC ulaza)	Pogledajte str. 26.
Power Saving	Pogledajte str. 26.

# Reprodukcija fotografija/glazbe putem USB-a

Na ovom TV-u možete uživati u reprodukciji datoteka fotografija/glazbe pohranjenima u Sony digitalne fotoaparate ili kamkordere putem USB kabela ili USB uređaja za pohranu.

- 1 Spojite podržani USB uređaj na TV.
- 2 Pritisnite **MENU**.
- 3 Pritisnite  za odabir "Photo" ili "Music" i zatim pritisnite .
- 4 Pritisnite // za odabir datoteke ili mape, a zatim pritisnite . Ako ste odabrali mapu, odaberite datoteku, zatim pritisnite . Reprodukcija počinje.



- Pri uporabi funkcije "Photo", kvaliteta slike može biti lošija budući da se neke slike uvećavaju, ovisno o datoteci. Također, slika možda neće ispunjavati cijeli zaslon, što ovisi o veličini slike te omjeru širine i visine.
- Pri uporabi funkcije "Photo", uređaju će možda trebati duže vrijeme za prikaz nekih datoteka.
- Za prikaz naziva datoteke i mape raspoloživ je samo engleski jezik.
- Dok TV pristupa podacima na USB uređaju, obratite pozornost na sljedeće:
  - Nemojte isključivati TV ili spojeni USB uređaj.
  - Nemojte odspajati USB kabel.
  - Nemojte odspajati USB uređaj.
 Mogli bi se oštetiti podaci na USB uređaju.
- Sony ne preuzima odgovornost i nije dužan kompenzirati oštećenja ili gubitak podataka na mediju za snimanje, nastalih uslijed nepravilnosti u radu bilo kojeg uređaja spojenog na TV.
- USB reprodukcija je podržana za sljedeće formate datoteka fotografija:
  - JPEG (datoteke JPEG formata s ekstenzijom ".jpg" usklađene s DCF 2.0 ili Exif 2.21 standardom)
- Kad spojite Sony digitalni fotoaparat, podesite USB mod fotoaparata na Auto ili "Mass Storage". Za više informacija o USB povezivanju, pogledajte upute isporučene s vašim fotoaparatom.
- USB reprodukcija je podržana za sljedeće formate glazbenih datoteka:
  - MP3 (datoteke s ekstenzijom ".mp3" koje nemaju zaštitu)
- USB Photo Viewer podržava FAT12 i FAT32 sustave datoteka.
- Ovisno o ekstenziji, neke datoteke, uključujući one koje su mijenjane na računalo, neće se moći reproducirati čak i ako je njihov format podržan.
- Provjerite sljedeću internetsku stranicu za najnovije informacije o kompatibilnim USB uređajima.  
<http://support.sony-europe.com/TV/compatibility/>

---

# Uporaba funkcije "Control for HDMI"

Funkcija Control for HDMI omogućuje komunikaciju TV-a sa spojenom opremom kompatibilnom s ovom funkcijom, koristeći HDMI CEC (Consumer Electronics Control). Primjerice, spojite li Sony opremu koja je kompatibilna s Control for HDMI (pomoću HDMI kabela), možete upravljati obima. Spojite opremu pravilno i izvedite potrebna podešavanja.

## Podešavanje HDMI postavki

Control for HDMI postavke trebaju biti podešene na TV prijemniku i na spojenoj opremi. Pogledajte "HDMI Set-up" na str. 27 za podešenja na TV-u. Podrobnije informacije o podešavanju potražite u uputama za uporabu spojene opreme.

## Control for HDMI funkcije

- Isključuje spojenu opremu zajedno s TV prijemnikom.
- Uključuje TV prijemnik zajedno sa spojenom opremom i kad započne reprodukcija opreme automatski bira ulaz na koji je spojena.

# Uporaba izbornika MENU

## Navigacija izbornicima

"MENU" omogućava uporabu raznih praktičnih značajki ovog TV prijemnika. Možete jednostavno birati kanale ili izvore te mijenjati postavke TV-a.

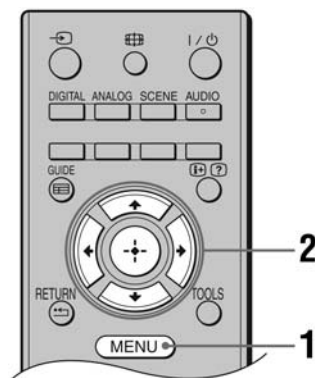

**1** Pritisnite MENU.

**2** Pritisnite  $\uparrow/\downarrow$  za odabir opcije, zatim pritisnite  $\oplus$ .

Za izlaz iz izbornika pritisnite MENU.



**1 Digital Favourites\***

Prikazuje popis omiljenih programa (str. 17).

**2 Analogue**

Povratak na posljednji gledani analogni kanal.

**3 Digital\***

Povratak na posljednji gledani digitalni kanal.

**4 Digital EPG\***

Prikazuje digitalni elektronski programski vodič (EPG) (str. 16).

**5 External Inputs**

Odabir opreme spojene na TV."

- Za gledanje slike sa željenog ulaza, odaberite ulaz i pritisnite  $\oplus$ .

**6 Photo/Music**

Prikaz izbornika "Photo/Music" (str. 21).

**7 Settings**

Prikaz izbornika "Settings" u kojemu možete napraviti većinu naprednih podešavanja.

**1** Pritisnite  $\uparrow/\downarrow$  za odabir ikone izbornika, zatim pritisnite  $\oplus$ .

**2** Pritisnite  $\leftarrow/\rightarrow$  za odabir opcije ili podešavanje postavke, a zatim pritisnite  $\oplus$ .

Za detalje o podešavanjima, pogledajte str. 24 do 30.





- Opcije koje možete podesiti se mogu razlikovati ovisno o okolnostima. Nedostupne opcije su zasjenjene u izborniku ili nisu prikazane.

\* Ova funkcija možda neće biti dostupna u nekim državama/ regijama.

# Settings

## Picture Adjustment

<b>Picture Mode</b>	<p>Odabire način prikaza slike osim za ulaz s računala.</p> <p><b>"Vivid"</b>: Za poboljšani kontrast i oštrinu slike.</p> <p><b>"Standard"</b>: Za standardnu sliku. Preporučuje se kod uporabe uređaja u kućnim uvjetima.</p> <p><b>"Cinema"</b>: Za gledanje filmskog sadržaja. Najprikladnije za gledanje u okruženju poput kino-dvorane.</p> <p><b>"Photo"</b>: Za fotografije.</p>
<b>Display Mode (samo u PC modu)</b>	<p>Odabire načina prikaza slike za ulaz s računala.</p> <p><b>"Video"</b>: Za videozapise.</p> <p><b>"Text"</b>: Za tekst, grafove ili tablice.</p> <p><b>"Photo"</b>: Za fotografije.</p>
<b>Backlight</b>	Podešava svjetlinu pozadinske rasvjete.
<b>Contrast</b>	Povećava ili smanjuje kontrast slike.
<b>Brightness</b>	Povećava ili smanjuje svjetlinu slike.
<b>Colour</b>	Povećava ili smanjuje zasićenost boja na slici.
<b>Hue</b>	<p>Povećava ili smanjuje količinu zelenih i crvenih tonova.</p> <p></p> <ul style="list-style-type: none"><li>"Hue" se može podesiti samo za NTSC signal boje (primjerice, američke video vrpce).</li></ul>
<b>Sharpness</b>	Povećava ili smanjuje oštrinu slike.
<b>Colour Tone</b>	<p>Podešava bjelinu slike.</p> <p><b>"Cool"</b>: Bijelim tonovima dodaje plavu nijansu.</p> <p><b>"Neutral"</b>: Bijelim tonovima dodaje neutralnu nijansu.</p> <p><b>"Warm"</b>: Bijelim tonovima dodaje crvenu nijansu.</p> <p></p> <ul style="list-style-type: none"><li>"Warm" se ne može odabrati ako je "Picture Mode" podešen na "Vivid".</li></ul>
<b>Noise Reduction</b>	<p>Smanjuje šum na slici ("snijeg") kod loših uvjeta prijema.</p> <p><b>"High/Medium/Low"</b>: Modificira učinak smanjivanja šumova.</p> <p><b>"Off"</b>: Isključuje funkciju "Noise Reduction".</p>
<b>MPEG Noise Reduction</b>	Smanjuje šum MPEG-komprimirane video slike.



<b>Reset</b>	Resetiranje svih "Picture Adjustment" postavki na tvorničke vrijednosti, osim opcije "Picture Mode" i "Display Mode" (samo u PC načinu).
--------------	--



- Opcije "Brightness", "Colour", "Hue" i "Sharpness" nisu dostupne kad je "Picture Mode" podešen na "Vivid" ili kad je "Display Mode" podešen na "Text".

## Sound Adjustment







<b>Sound Effect</b>	<p>Odabire efekt zvuka.</p> <p><b>"Dynamic"</b>: Povećava jasnoću i prisutnost zvuka za bolju razumljivost i realističnost glazbe.</p> <p><b>"Standard"</b>: Naglašava jasnoću, detalje i prisutnost zvuka.</p> <p><b>"Clear Voice"</b>: Povećava jasnoću glasa.</p>
<b>Surround</b>	<p>Odabire surround efekt zvuka.</p> <p><b>"Surround"</b>: Za surround zvuk (samo za stereo programe).</p> <p><b>"Simulated Stereo"</b>: Mono programima dodaje efekt nalik surroundu.</p> <p><b>"Off"</b>: Za normalan stereo ili mono prijem.</p>
<b>Treble</b>	Podešava visoke tonove.
<b>Bass</b>	Podešava basove.
<b>Balance</b>	Podešava balans između lijevog i desnog kanala zvučnika.
<b>Reset</b>	Resetira sve "Sound Adjustment" postavke na tvorničke vrijednosti.
<b>Dual Sound</b>	<p>Odabire zvuk iz zvučnika za stereo ili dvojezično emitiranje.</p> <p><b>"Stereo"</b>, <b>"Mono"</b>: Za stereo emisije.</p> <p><b>"A"/"B"/"Mono"</b>: Za dvojezične emisije, odaberite "A" za zvučni kanal 1, "B" za zvučni kanal 2 ili "Mono" za mono kanal, ako postoji.</p> <p></p> <ul style="list-style-type: none"> <li>• Ako odaberete ostale uređaje spojene na TV prijemnik, podesite "Dual Sound" na "Stereo", "A" ili "B".</li> </ul>
<b>Auto Volume</b>	Održava stalnu razinu glasnoće unatoč promjenama (primjerice, reklame su često glasnije od ostalog programa).
<b>Speaker</b>	<p>Uključuje/isključuje zvučnike TV prijemnika.</p> <p><b>"TV Speaker"</b>: Zvučnici TV prijemnika su uključeni za slušanje zvuka preko TV prijemnika.</p> <p><b>"Audio System"</b>: Zvučnici TV prijemnika su isključeni kako bi se zvuk programa mogao slušati preko zvučnika vanjskog audio sustava spojenog na izlazne audio priključnice.</p>



- "Sound Effect", "Surround", "Treble", "Bass", "Balance", "Reset" i "Auto Volume" nisu dostupni kad je "Speaker" podešen na "Audio System".

<b>Power Saving</b>	Odabire način smanjene potrošnje TV-a. "Standard": Standardna postavka. "Reduce": Smanjuje potrošnju energije TV prijemnika. "Picture Off": Isključivanje slike. Možete slušati zvuk dok je slika isključena.
<b>Idle TV Standby</b>	Bira vrijeme ("1h", "2h" ili "3h") za automatsko isključenje TV-a u pripravno stanje, ako u odabranom vremenu ne pokrenete nijednu funkciju.
<b>PC Power Management</b>	Kad je ova opcija podešena na "On", isključuje TV u pripravno stanje ako nije ostvaren prijem signala s računala. Dostupno samo u modu PC ulaza.
<b>Reset</b>	Resetira sve "Eco" postavke na tvorničke vrijednosti.

## Features

<b>Screen Format</b>	Promjena formata slike. Za detalje o formatu slike pogledajte str. 15.  <ul style="list-style-type: none"><li>• "Auto" je dostupan samo za PAL i SECAM signale.</li></ul>
<b>Screen Format (samo u PC modu)</b>	"Normal": Prikaz slike u njezinoj originalnoj veličini. "Full": Povećava sliku tako da popunjava područje prikaza.
<b>RGB Centre</b>	Podešava vodoravan položaj slike tako da se ona nalazi u sredini zaslona.  <ul style="list-style-type: none"><li>• Ova opcija je dostupna samo ako je na scart priključnice  AV1 ili  AV2 na stražnjoj strani uređaja spojen RGB izvor.</li></ul>
<b>PC Adjustment</b>	Podešava TV zaslon kao računalni monitor.  <ul style="list-style-type: none"><li>• Ova opcija je dostupna samo ako je ostvaren prijem PC signala.</li></ul> <p>"Phase": Podešava zaslon ako dio prikazanog teksta ili slike nije jasan. "Pitch": Vodoravno proširuje ili sužava sliku. "Horizontal Shift": Pomiče sliku ulijevo ili udesno. "Vertical Shift": Pomiče sliku gore ili dolje. "Reset": Resetira postavke na tvorničke vrijednosti.</p>
<b>Sleep Timer</b>	Podešava vrijeme nakon kojeg će se TV prijemnik automatski isključiti u stanje pripravnosti. Kad je aktiviran "Sleep Timer", na prednjoj strani TV prijemnika pojavljuje se indikator  (Sleep Timer) i svijetli narančasto.  <ul style="list-style-type: none"><li>• Ako isključite TV prijemnik i ponovno ga uključite, "Sleep Timer" se vraća na "Off".</li><li>• Na zaslonu se jednu minutu prije isključivanja TV prijemnika u stanje pripravnosti pojavljuje poruka.</li></ul>

<b>Auto Start-up</b>	Otvora izbornik početnih podešenja za odabir jezika, države/regije i mjesta uporabe te ugađanje svih raspoloživih digitalnih i analognih kanala. Obično nije potrebno ponavljati postupak jer već postoje postavke države, jezika i pohranjeni kanali od prvog podešavanja (str. 8). Ipak, ova opcija omogućava ponavljanje postupka (npr. za ponovno ugađanje TV-a nakon preseljenja).
<b>Language</b>	Odabir jezika na kojem se prikazuju izbornici.
<b>Auto Tuning (samo u analognom načinu)</b>	Ugađa sve dostupne analogne kanale. Obično nije potrebno ponavljati postupak jer već postoje pohranjeni kanali od prvog podešavanja (str. 8). Ipak, ova opcija omogućuje ponavljanje postupka (npr. ako se preselite ili potražite kanale koji su se počeli emitirati).
<b>Programme Sorting (samo u analognom načinu)</b>	Mijenja redosljed pohranjivanja analognih kanala u TV prijemniku. <b>1</b> Pritisnite $\leftarrow/\rightarrow$ za odabir kanala koji želite premjestiti na novo mjesto, a zatim pritisnite $\oplus$ . <b>2</b> Pritisnite $\leftarrow/\rightarrow$ za odabir novog mjesta za kanal te pritisnite $\oplus$ .
<b>AV Preset</b>	Dodjeljuje naziv uređajima spojenim na bočne i stražnje priključnice. Naziv će se kratko prikazati na zaslonu kad se odabere uređaj. <b>1</b> Pritisnite $\leftarrow/\rightarrow$ za odabir željenog ulaznog izvora, a zatim pritisnite $\oplus$ . <b>2</b> Pritisnite $\leftarrow/\rightarrow$ za odabir jedne od sljedećih opcija, a zatim pritisnite $\oplus$ . <ul style="list-style-type: none"><li>• AV1 (ili AV2/AV3/HDMI1/HDMI2/HDMI3 (samo KDL-32S55xx, KDL-32P55xx, KDL-26S55xx i KDL-26P55xx)/Component/PC), VIDEO, DVD, CABLE, GAME, CAM, SAT: Odaberite jedan od već podešenih naziva za spojeni uređaj.</li><li>• "Edit": Kreiranje vlastitog naziva. <b>1</b> Pritisnite <math>\leftarrow/\rightarrow</math> za odabir željenog slova ili znamenke ("_" za razmak) te zatim pritisnite <math>\Rightarrow</math>. <b>Ako unesete pogrešan znak</b> Pritisnite <math>\leftarrow/\rightarrow</math> za odabir pogrešnog znaka. Zatim pritisnite <math>\leftarrow/\rightarrow</math> za odabir točnog znaka.</li></ul> <b>2</b> Ponovite postupak iz koraka 1 dok ne unesete naziv i pritisnite $\oplus$ .
<b>HDMI Set-up</b>	Omogućuje komunikaciju TV-a sa opremom kompatibilnom s funkcijom Control for HDMI, spojenom na HDMI priključnice TV prijemnika. Postavke za komunikaciju također trebate podesiti na spojenom uređaju. <b>"Control for HDMI"</b> : Podešava hoće li se ili ne postupci na TV-u povezivati sa spojenom opremom koja je kompatibilna s funkcijom Control for HDMI. <b>"Auto Devices Off"</b> : Kad je podešena na "On", "Control for HDMI" kompatibilna oprema se isključuje kad prebacite TV u pripravno stanje pomoću daljinskog upravljača. <b>"Auto TV On"</b> : Kad je podešena na "On", TV se uključuje kad uključite spojenu "Control for HDMI" kompatibilnu opremu. <b>"Device List Update"</b> : Kreira ili ažurira "HDMI Device List". Može se spojiti do 11 "Control for HDMI" kompatibilnih uređaja, do 5 uređaja na jednu priključnicu. Prilikom promjene spajanja ili postavki, uvijek ažurirajte "HDMI Device List". <b>"HDMI Device List"</b> : Prikaz popisa spojene "Control for HDMI" kompatibilne opreme.

---

## Sound Offset

Podešava glasnoću neovisno za svaki uređaj spojen na TV prijemnik.

---

## Manual Programme Preset (samo u analognom načinu)

Mijenja podešenje dostupnog analognog kanala.

Pritisnite  $\leftarrow/\rightarrow$  za odabir broja programa kojeg želite promijeniti. Zatim pritisnite  $\oplus$ .

### Sustav

Ručno podešava kanale.

1 Pritisnite  $\leftarrow/\rightarrow$  za odabir "System", a zatim pritisnite  $\oplus$ .

2 Pritisnite  $\leftarrow/\rightarrow$  za odabir jednog od sljedećih sustava emitiranja i zatim pritisnite  $\oplus$ .

B/G: Za zemlje/regije Zapadne Europe

D/K: Za zemlje/regije Istočne Europe

L: Za Francusku

I: Za Veliku Britaniju



- Ovisno o zemlji/regiji odabranoj u izborniku "Country" (str. 7), ova opcija možda neće biti dostupna.

### Kanal

1 Pritisnite  $\leftarrow/\rightarrow$  za odabir "Channel", a zatim pritisnite  $\oplus$ .

2 Pritisnite  $\leftarrow/\rightarrow$  za odabir "S" (za kabelaške kanale) ili "C" (za zemaljske kanale) i zatim pritisnite  $\leftrightarrow$ .

3 Ugodite kanale na sljedeći način:

#### Ako ne znate broj kanala (frekvenciju)

Pritisnite  $\leftarrow/\rightarrow$  za traženje sljedećeg raspoloživog kanala. Kad se pronađe kanal, pretraživanje se prekida. Za nastavak pretraživanja, pritisnite  $\leftarrow/\rightarrow$ .

#### Ako znate broj kanala (frekvenciju)

Pritisnite brojčane tipke za unos broja kanala kojeg želite gledati ili kanala za videorekorder.

4 Pritisnite  $\oplus$  za prijelaz na "Confirm" i pritisnite  $\oplus$ .

Ponovite opisani postupak za ručno podešavanje ostalih kanala.

### Label

Dodjeljivanje naziva po izboru, do pet znakova, za odabrane kanale.

### AFT

Omogućuje precizno ručno ugađanje kanala kad mislite da bi malim podešavanjem mogli poboljšati kvalitetu slike.

### Audio Filter

Poboljšava zvuk pojedinih kanala u slučaju izobličenja kod mono prijema.

Ponekad može nestandardni signal uzrokovati izobličenje ili prekidanje zvuka kod mono prijema.

Ako zvuk nije izobličen, preporučujemo da ostavite ovu opciju podešenu na tvorničku vrijednost "Off".



- "Audio Filter" nije dostupan kad je opcija "System" podešena na "L".

### Skip

Preskakanje neupotrijebljenih analognih kanala kod biranja kanala tipkama PROG +/- (Preskočeni kanali se i dalje mogu odabrati brojčanim tipkama.)

### Confirm

Pohranjivanje promjena unesenih u "Manual Programme Preset".

---



### Digital Tuning

#### Digital Auto Tuning

Ugađa sve dostupne digitalne kanale.

Ova opcija je korisna, primjerice, u slučaju preseljenja ili za pretraživanje novih kanala koji se pojave. Pritisnite

#### Programme List Edit

Brisanje neželjenih digitalnih kanala pohranjenih u TV prijemnik i promjena redoslijeda pohranjenih digitalnih kanala.

1 Pritisnite / za odabir kanala kojeg želite ukloniti ili premjestiti na novo mjesto.

Brojčanim tipkama unesite poznati troznamenasti broj programa kojeg želite gledati.

2 Brisanje ili promjenu redoslijeda digitalnih kanala možete izvoditi na sljedeći način:

##### Za brisanje digitalnog kanala

Pritisnite . Kad se prikaže poruka potvrde, pritisnite za odabir "Yes", zatim pritisnite .

##### Za promjenu redoslijeda digitalnih kanala

Pritisnite , zatim pritisnite / za odabir novog položaja za kanal te pritisnite .

3 Pritisnite RETURN.

#### Digital Manual Tuning

Za ručno ugađanje digitalnih kanala.

1 Brojčanom tipkom odaberite broj kanala koji želite ručno ugoditi, zatim pritisnite / za ugađanje kanala.

2 Kad pronađete dostupne kanale, pritisnite za pohranjivanje programa. Ponovite opisani postupak za ručno ugađanje ostalih kanala.

### Digital Set-up

#### Subtitle Set-up

"**Subtitle Setting**": Ako se odabere "For Hard of Hearing", uz titlove se mogu prikazivati i vizualne pomoćne funkcije (ako TV kanal emitira takve informacije).

"**Subtitle Language**": Bira jezik na kojem su prikazani titlovi.

#### Audio Set-up

"**Audio Type**": Prebacuje na program za osobe oštećena sluha kad je odabrana opcija "For Hard of Hearing".

"**Audio Language**": Odabire jezik koji se koristi za program. Neki digitalni kanali mogu odašiljati nekoliko jezika dijaloga za program.

"**Audio Description**": Omogućuje audio opis (naracija) vizualnih informacija, ukoliko TV kanali odašilju takve informacije.

"**Mixing Level**": Podešava kombinacije glavnog zvuka na TV prijemniku i Audio Description opciju.



- Ova opcija je dostupna samo kad je "Audio Description" podešen na "On":

#### Banner Mode

"**Basic**": Prikazuje informacije o programu na digitalnom baneru.

"**Full**": Prikazuje informacije o programu na digitalnom baneru, a detaljne informacije ispod njega.

#### Parental Lock

Podešava ograničenje gledanja programa prema dobi gledatelja. Programi koji imaju veću razinu ograničenja od podešene, mogu se gledati tek nakon unosa PIN koda.

1 Pritisnite brojčane tipke za unos svog PIN koda.

Ako niste već podesili PIN kôd, prikazuje se izbornik za podešavanje PIN koda. Slijedite upute iz odjeljka "PIN Code" dolje.

2 Pritisnite / za odabir razine ograničenja ili "None" (za neograničeno gledanje) i zatim pritisnite .

3 Pritisnite RETURN.

#### **PIN Code**

##### **Za prvo podešavanje PIN koda**

- 1 Pritisnite brojčane tipke za unos novog PIN koda.
- 2 Pritisnite RETURN.

##### **Za promjenu PIN koda**

- 1 Pritisnite brojčane tipke za unos svog PIN koda.
- 2 Pritisnite brojčane tipke za unos novog PIN koda.
- 3 Pritisnite RETURN.



- PIN kôd 9999 se može uvijek upotrebljavati.

#### **Technical Set-up**

**"Auto Service Update"**: Omogućuje TV prijemniku prepoznavanje i pohranjivanje novih digitalnih usluga kad postanu dostupne.

**"System Update"**: Omogućuje TV prijemniku automatsko primanje nadogradnje softvera pomoću postojeće antene (ako je priključena). Sony savjetuje da ova opcija uvijek bude podešena na "On". Ako ne želite ažurirati svoj softver, podešite ovu opciju na "Off".

**"System Information"**: Prikaz trenutne verzije softvera i snage signala. Time Zone Omogućuje ručni odabir vremenske zone u kojoj se nalazite ako zona ne odgovara onoj koja se automatski određuje prema odabranoj državi/regiji.

**"Auto DST"**: Podešavanje opcije automatskog podešavanja ljetnog, odnosno zimskog računanja vremena.

- "On": Automatsko podešavanje ljetnog, odnosno zimskog vremena prema kalendaru.
- "Off": Vrijeme je prikazano prema razlici vremena podešenoj u "Time Zone" izborniku.

#### **CA Module Set-up**

Omogućuje pristup plaćenim uslugama nakon nabavljanja Conditional Access Module (CAM) modula i kartice. Pogledajte str. 18 za položaj otvora kartice  (PCMCIA).

---

## Postavljanje pribora (zidni nosač)

### Za kupce:

Radi zaštite proizvoda i iz sigurnosnih razloga, Sony preporuča da postavljanje TV-a izvedu Sony serviseri ili ovlašteni partneri. Nemojte ga pokušati postaviti sami.

### Za Sonyjeve servisere i partnere:

Pobrinite se za sigurnost tijekom postavljanja, redovitog održavanja i provjere ovog proizvoda.

Ovaj TV prijemnik se može montirati pomoću zidnog nosača SU-WL500 ili SU-WL100 (opcija).

- Za pravilnu montažu sa zidnim nosačem pogledajte pripadajuće upute za uporabu.
- Pogledajte "Odvajanje postolja s TV prijemnika" (str. 8).
- Pogledajte "Tablica dimenzija za postavljanje TV-a" (str. 32).
- Pogledajte "Dijagram/tablica vijaka i kuka" (str. 33).



- Stavite TV na postolje kod učvršćivanja montažne kuke.

### SU-WL500 za KDL-32S55xx/KDL-32P55xx

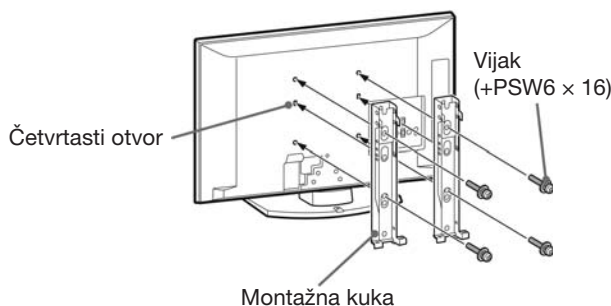

### SU-WL100 za KDL-26S55xx/KDL-26P55xx/KDL-22S55xx/KDL-22P55xx/ KDL-19S55xx/KDL-19P55xx

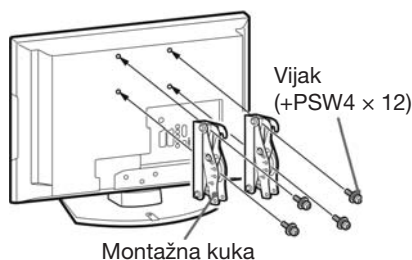

Postavljanje ovog proizvoda zahtijeva dostatnu stručnost, osobito kako bi se ustanovilo da li je zid dovoljno čvrst da izdrži masu TV-a. Postavljanje ovog proizvoda na zid povjerite Sonyjevim serviserima ili licenciranim partnerima te obratite dostatnu pozornost na sigurnost tijekom postavljanja. Sony ne preuzima odgovornost za štete ili ozljede uzrokovane nepravilnim rukovanjem ili neodgovarajućom montažom.

## Tablica dimenzija za postavljanje TV-a

### KDL-32S55xx/KDL-32P55xx

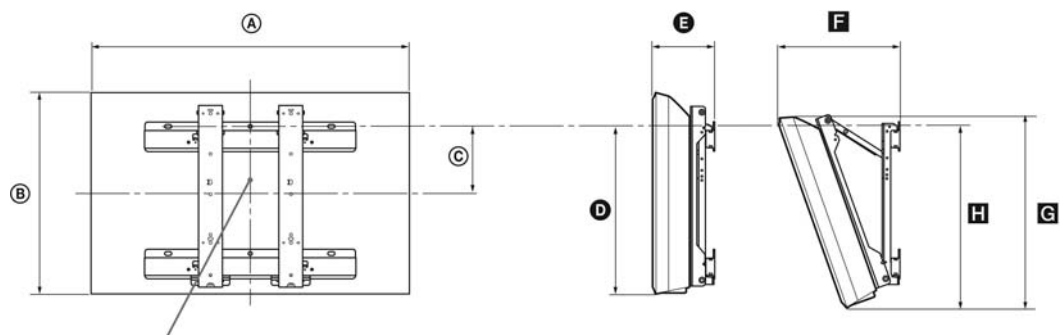

Položaj središta zaslona

### KDL-26S55xx/KDL-26P55xx/KDL-22S55xx/KDL-22P55xx

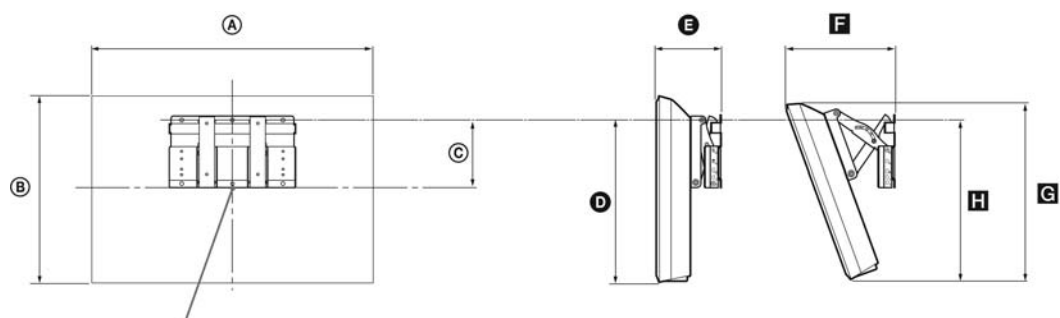

Položaj središta zaslona

### KDL-19S55xx/KDL-19P55xx

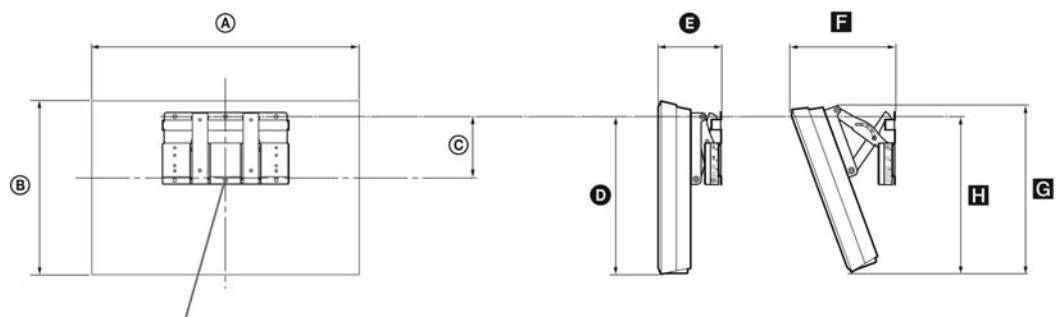

Položaj središta zaslona

Jedinica: cm

Naziv modela	Dimenzije zaslona		Dimenzija središta zaslona	Duljina svakog kuta montaže				
	A	B		Kut (0°)		Kut (20°)		
				D	E	F	G	H
KDL-32S55xx/KDL-32P55xx	80,7	50,8	17,2	43	15,4	30	48,5	46,6
KDL-26S55xx/KDL-26P55xx	67,9	43,5	11,4	33,4	15,4	25,2	40,9	33,8
KDL-22S55xx/KDL-22P55xx	55,8	37	13,3	33	14	21,9	35	32,9
KDL-19S55xx/KDL-19P55xx	48,7	32,8	12,2	29,7	12,7	20,4	31,3	29,4

Vrijednosti iz gornje tablice mogu se malo razlikovati, ovisno o načinu postavljanja.



**UPOZORENJE**

Zid na koji će se TV postaviti treba moći podnijeti masu barem četiri puta veću od ovog TV-a. Masu TV-a potražite u poglavlju "Tehnički podaci" (str. 34).

**Dijagram/tablica vijaka i kuka****KDL-32S55xx/KDL-32P55xx**

Naziv modela	Položaj vijaka	Položaj kuke
KDL-32S55xx/KDL-32P55xx	e, g	c



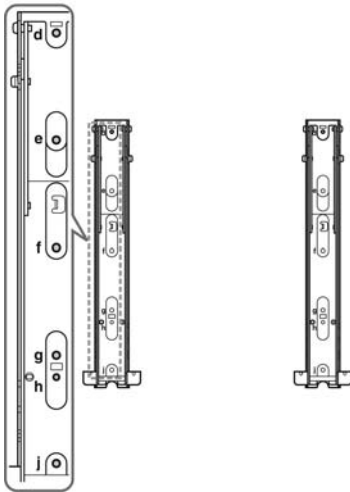
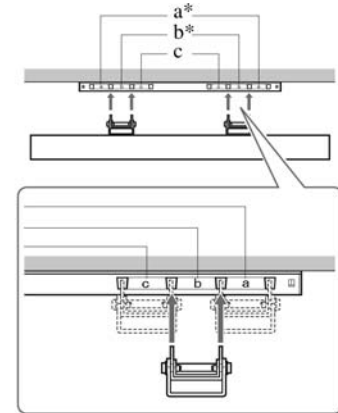



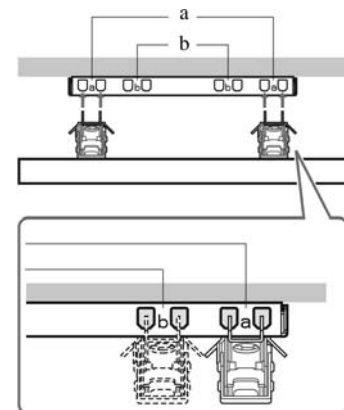

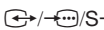
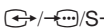

\* Položaj kuke "a" i "b" ne može se koristiti za modele iz gornje tablice.

**Položaj vijka****Položaj kuke****KDL-26S55xx/KDL-26P55xx/KDL-22S55xx/KDL-22P55xx/KDL-19S55xx/  
KDL-19P55xx**

Naziv modela	Položaj kuke
KDL-26S55xx/KDL-26P55xx	a
KDL-22S55xx/KDL-22P55xx/ KDL-19S55xx/KDL-19P55xx	b



# Tehnički podaci

Naziv modela	KDL32S55xx/ KDL32P55xx	KDL26S55xx/ KDL26P55xx	KDL22S55xx/ KDL22P55xx	KDL19S55xx/ KDL19P55xx	
<b>Sustav</b>					
Sustav zaslona	LCD (Liquid Crystal Display) zaslon				
TV sustav	Ovisno o odabranoj državi/području: Analogni: B/G/H, D/K, L, I Digitalni: DVB-T				
Sustav boje/videosignala	Analogni: PAL, SECAM, NTSC 3.58, 4.43 (samo Video In) Digitalni: MPEG-2 MP@ML				
Pokrivenost kanala	Analogni: 48,25 - 855,25 MHz Digitalni: VHF valno područje III (177,5 - 226,5 MHz)/UHF E21 - E69 (474 - 858 MHz)				
Izlazna snaga zvuka	10 W + 10 W (RMS)	8 W + 8 W (RMS)	5 W + 5 W (RMS)		
<b>Ulazne/izlazne priključnice</b>					
Antena	75-ohmska vanjska priključnica za VHF/UHF				
 AV1 *1	21-pinska scart priključnica, uključujući audio/video ulaz, RGB ulaz, S-Video ulaz i analogni TV audio/video izlaz.				
 AV1 *2	21-pinska scart priključnica, uključujući audio/video ulaz, RGB ulaz, S-Video ulaz i audio/video izlaz.				
 COMPONENT IN	Podržani formati: 1080i, 720p, 576p, 576i, 480p, 480i Y: 1 Vp-p, 75 ohma, 0,3 V negativna sinkronizacija/PB/CB: 0,7 Vp-p, 75 ohma/ PR/CR: 0,7 Vp-p, 75 ohma				
 COMPONENT IN	Audio ulaz (phono priključnice)				
HDMI IN 1, 2, 3*4	Video: 1080i, 720p, 576p, 576i, 480p, 480i Audio: Dvokanalni Linear PCM 32, 44.1 i 48 kHz, 16, 20 i 24-bitni PC (str. 35) Analogna audio (minipriključnica) (samo HDMI2) (KDL-32S55xx, KDL-32P55xx, KDL-26S55xx, KDL-26P55xx) Analogna audio (minipriključnica) (samo HDMI1) (KDL-22S55xx, KDL-22P55xx, KDL-19S55xx, KDL-19P55xx)				
 AV3	Video ulaz (phono priključnica)				
 AV3	Audio ulaz (phono priključnice)				
	Audio izlaz (lijevi/desni) (phono priključnice)				
PC IN 	PC ulaz (15 Dsub) (pogledajte str. 35) G: 0,7 Vp-p, 75 ohma, bez sinkronizacije na zeleno/B: 0,7 Vp-p, 75 ohma/ R: 0,7 Vp-p, 75 ohma/H/V Sync: TTL razina -  PC audio ulaz (mini priključnica)				
	Priključnica za slušalice				
	USB priključnica				
	CAM (Conditional Access Module) utor				
<b>Napajanje i ostalo</b>					
Napajanje	220 – 240 V AC, 50 Hz				
Veličina zaslona	32 inča (oko 80 cm mjereno po dijagonali)	26 inča (oko 66,1 cm mjereno po dijagonali)	22 inča (oko 54,8 cm mjereno po dijagonali)	19 inča (oko 47 cm mjereno po dijagonali)	
Razlučivost zaslona	1366 točaka (horizontalno) × 768 linija (vertikalno)				
Potrošnja energije	135 W	110 W	60 W	55 W	
Potrošnja energije u pripravnom stanju*3	0,5 W ili manje	0,5 W ili manje	1 W ili manje	1 W ili manje	
Dimenzije (š × v × d)	(s postoljem)	Oko 80,7 × 55,7 × 22,2 cm	Oko 67,9 × 48,5 × 22,2 cm	Oko 55,8 × 41,7 × 21,5 cm	Oko 48,7 × 37,5 × 21,5 cm
	(bez postolja)	Oko 80,7 × 50,8 × 9,4 cm	Oko 67,9 × 43,5 × 9,3 cm	Oko 55,8 × 37 × 7,9 cm	Oko 48,7 × 32,8 × 7,9 cm
Masa	(s postoljem)	Oko 12,7 kg	Oko 10 kg	Oko 6,9 kg	Oko 5,8 kg
	(bez postolja)	Oko 11,4 kg	Oko 8,7 kg	Oko 6,1 kg	Oko 5 kg
Isporučeni pribor	Pogledajte "1: Provjera isporučenog pribora" na str. 4.				
Dodatni pribor	Pogledajte "Postavljanje pribora (zidni nosač)" na str. 31.				

\*1 AV1 izlazi prenose samo analogni signal.

\*2 AV2 izlaz ne prenosi PC, HDMI i komponentni 1080i signal.

\*3 U navedeno pripravnno stanje TV se isključuje nakon dovršetka potrebnih internih postupaka.

\*4 Priključnica HDMI3 je dostupna samo na modelima KDL-32S55xx, KDL-32P55xx, KDL-26S55xx i KDL-26P55xx.

Tehnički podaci i dizajn podložni su promjeni bez najave. Proizvođač ne preuzima odgovornost za eventualne tiskarske pogreške.

**Tablica ulaznih signala računala za PC IN , HDMI IN 1, 2 i 3\***

Signali	Vodoravno (piksela)	Okomito (linija)	Vodoravna frekvencija (kHz)	Okomita frekvencija (Hz)	Standard
VGA	640	480	31.5	60	VGA
SVGA	800	600	37.9	60	VESA smjernice
XGA	1024	768	48.4	60	VESA smjernice
WXGA	1280	768	47.4	60	VESA
WXGA	1280	768	47.8	60	VESA
WXGA	1360	768	47.7	60	VESA

- PC ulaz ovog TV-a ne podržava funkcije Sync on Green niti Composite Sync.
- PC ulaz ovog TV-a ne podržava interlace signale.
- PC ulaz ovog TV-a podržava signale iz gornje tablice uz 60 Hz vertikalne frekvencije.

\* Priključnica HDMI3 je dostupna samo na modelima KDL-32S55xx, KDL-32P55xx, KDL-26S55xx i KDL-26P55xx.

# U slučaju problema

Provjerite trepće li indikator  (pripravno stanje) crveno.

## Ukoliko treperi



Uključena je funkcija automatske dijagnostike. Pritisnite  na TV-u kako biste ga isključili, odspojite mrežni kabel, te obavijestite prodavatelja ili Sony servis.

## Ukoliko ne treperi

- 1 Provjerite opcije navedene u tablici ispod.
- 2 Ukoliko je problem i dalje prisutan, odnesite TV prijemnik u ovlaštenu servis na popravak.

## Slika

### Nema slike (zatamnjen zaslon) ni zvuka.

- Provjerite priključenje antene.
- Spojite TV prijemnik na napajanje i pritisnite  na bočnoj strani TV-a.
- Ako svijetli crveni indikator  (pripravno stanje), pritisnite tipku .

### Nema slike ni izbornika za opremu spojenu na scart priključnicu.

- Pritisnite tipku  za prikaz spojene opreme i zatim odaberite uređaj.
- Provjerite spoj između vanjskog uređaja i TV-a.

### Pojava dvostruke slike ili sjena

- Provjerite spoj antene.
- Provjerite lokaciju i smjer antene.

### Na zaslonu se prikazuje samo snježna slika ili šumovi.

- Provjerite je li antena slomljena ili svijena.
- Provjerite je li antena na kraju trajanja. (3-5 g. normalne uporabe, 1-2 g. na morskoj obali).

### Izobličena slika (isprekidane linije ili pruge)

- Odmaknite TV od izvora električnih smetnji, kao što su vozila, sušila za kosu i optički uređaji.
- Kod postavljanja dodatne opreme, ostavite razmak između uređaja i TV prijemnika.
- Provjerite spoj antene.
- Odmaknite antenski kabel od ostalih spojnih kabela.

### Pri gledanju TV kanala prisutne su smetnje slike ili zvuka.

- Podesite "AFT" (Automatic Fine Tuning) kako biste ostvarili bolji prijem (str. 28).

### Mjestimična pojava crnih i/ili svijetlih točkica na zaslonu

- Slika ovog prijemnika sastoji se od tamnih/svijetlih točkica (piksela). Ova pojava nije kvar uređaja.

### Slika se ne prikazuje u boji

- Odaberite "Reset" (str. 25).



### Nema boje ili nepravilna boja pri gledanju signala

#### COMPONENT IN priključnica

- Provjerite jesu li  COMPONENT IN priključnice pravilno spojene s pripadajućim priključnicama.

## Zvuk

### Dobra slika, ali nema zvuka

- Pritisnite tipku  + ili  (isključivanje zvuka).
- Provjerite je li funkcija "Speaker" podešena na "TV Speaker" (str. 25).

## Kanali

### Ne može se odabrati željeni kanal

- Odaberite između digitalnog i analognog načina te odaberite željeni digitalni/analogni kanal.

### Neki kanali su prazni

- Kanal je kodiran ili treba platiti pretplatu. Pretplatite se na plaćenu TV uslugu.
- Kanal služi samo za prijenos podataka (bez slike i zvuka).
- Obratite se davatelju usluge za podrobnosti o prijenosu.

### Digitalni kanal se ne prikazuje

- Obratite se lokalnom davatelju usluga za informacije jesu li digitalni programi dostupni kod vas.
- Nabavite antenu s većim pojačanjem.

## Općenito

### TV prijemnik se automatski isključuje (TV prijemnik se isključuje u pripravno stanje)

- Provjerite jesu li aktivirane opcije "Sleep Timer" (str. 26) ili "Idle TV Standby" (str. 26).
- Ako se ne primaju signali ili se ne upravlja TV-om tijekom 15 min, uređaj se automatski prebacuje u pripravno stanje.

### Daljinski upravljač ne radi

- Zamijenite baterije.

### HDMI oprema se ne prikazuje u "HDMI Device List".

- Provjerite imate li "Control for HDMI" kompatibilnu opremu.

### Ako se na zaslonu pojavi poruka "Store Display Mode: On"

- Vaš TV je podešen u "Shop" način. Potrebno je odabrati "Home" za "Location" u postupku "Auto Start-up" (str. 7).

Upute o montaži zidnog nosača nisu isporučene u obliku odvojenog letka s ovim TV-om. Upute za montažu su dio ovih uputa za uporabu TV-a.



Za korisne informacije o Sonyjevim proizvodima posjetite <http://www.sony-europe.com/myproduct/>