

Cyber-shot Station

Upute za uporabu _____

HR

CSS-SA

Prije rukovanja pomno proučite ove upute u zadržite ih za buduću uporabu.

UPOZORENJE

Kako bi spriječili požar ili električki udar, ne izlažite uređaj kiši ili vlazi.

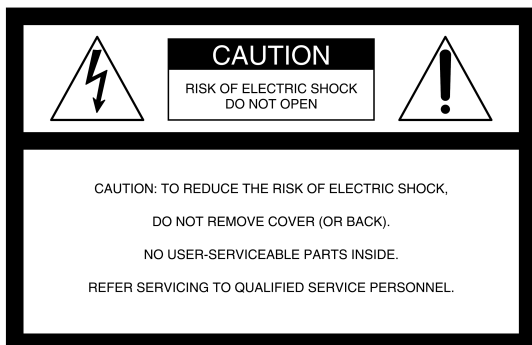

Ovaj simbol označuje prisutnost visokog napona unutar uređaja koji može predstavljati opasnost od električkog udara.



Ovaj simbol upozorava na prisutnost važnih uputa za uporabu i održavanje (servisiranje) u priručniku isporučenom uz uređaj.

OPREZ

Upozoravamo vas da bilo kakve promjene ili prilagođenja koja nisu izričito odobrena u ovom priručniku mogu uzrokovati probleme pri uporabi uređaja.

Napomena:

Ovaj uređaj je provjeren i zadovoljava zahtjeve digitalnih uređaja klase B prema FCC propisima, poglavlje 15. Ova ograničenja postoje radi zaštite od štetnog utjecaja smetnji na postojeću instalaciju. Ovaj uređaj stvara, koristi i emitira energiju u području radijskih frekvencija i, ako nije ugrađen ili ako se ne koristi prema uputama, može uzrokovati štetne smetnje kod radijskih komunikacija. Naravno, nije moguće jamčiti da se smetnje neće pojaviti kod određene vrste instalacija. Ako ovaj uređaj uzrokuje štetne smetnje kod radijskog i televizijskog prijema, što se može ustanoviti isključenjem i uključenjem uređaja, korisniku predlažemo uklanjanje smetnji na jedan od sljedećih načina:

- Zakrenite ili promijenite položaj prijemne antene.
- Odmaknite uređaj od prijemnika.
- Priključite uređaj na zidnu utičnicu koja je udaljena od zidne utičnice na koju je priključen prijemnik.
- Zatražite pomoć od prodavača ili iskusnog radijskog, odnosno TV tehničara.

Isporučeni spojni kabel mora se koristiti s opremom u skladu s ograničenjima za digitalne uređaje prema članku B poglavlja 15 FCC propisa.

Za korisnike u Europi

Ovaj proizvod je ispitano i dokazano usklađeno s ograničenjima prema direktivi EMC o uporabi spojnih kabela kraćih od 3 m.

Pažnja

Elektromagnetska polja određenih frekvencija mogu utjecati na zvuk i sliku fotoaparata koji se koristi uz ovaj Cyber-shot Station.

Napomena

Ako dođe do prekida prijenosa podataka uslijed statičkog elektriciteta ili elektromagnetizma, ponovno pokrenite aplikaciju ili odspojite i ponovno spojite komunikacijski kabel (USB, itd.).

Značajke

CSS-SA se može koristiti s digitalnim fotoaparatom DSC-S90/S80/ST80/S60.

* Svi **Cyber-shot** modeli nisu dostupni u svim zemljama.

Kad postavite digitalni fotoaparat (u daljnjem tekstu "aparat") na Cyber-shot Station, možete koristiti Cyber-shot Station na sljedeći način:

- Kad spojite CSS-SA na pišač kompatibilan s PictBridge standardom, možete jednostavno otisnuti slike pritiskom na tipku PRINT.

Možete ispisati sliku trenutno prikazanu na TV zaslonu.

Napomena: Želite li ispisati jednu od slika iz Slide Show prikaza, prvo isključite Slide Show i zatim pritisnite tipku PRINT.

- Pomoću Cyber-shot Stationa možete puniti akumulatorsku bateriju NP-NH25 u aparatu. Tijekom punjenja možete provjeriti razinu napunjenosti baterije pomoću žaruljica CHARGE na Cyber-shot Stationu.
- Možete spojiti Cyber-shot Station na računalo pomoću isporučenog USB kabela.

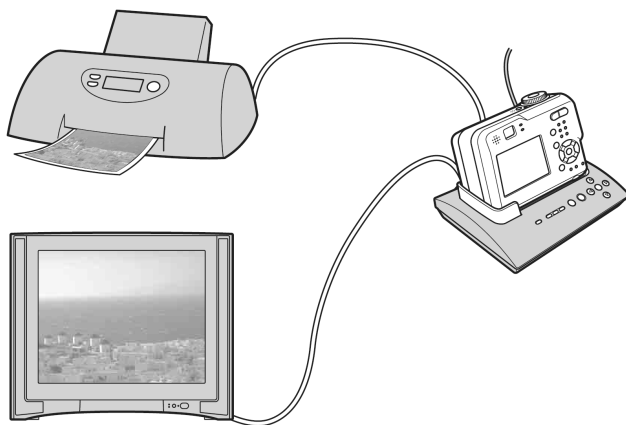

Zaštićeni znakovi i nazivi

- **Cyber-shot** i "Cyber-shot Station" su zaštićeni znakovi tvrtke Sony Corporation.
- Memory Stick i  su zaštićeni znakovi tvrtke Sony Corporation.
- Osim toga, nazivi sustava i proizvoda u ovom priručniku su zaštićeni ili registrirani znakovi odgovarajućih proizvođača. Ipak, oznake TM ili ® nisu navedene u svakom slučaju u ovom priručniku.

Sadržaj

Mjere opreza	6
Uporaba akumulatorske baterije.....	7
Prije uporabe Cyber-shot Stationa.....	7
Napomene o AC adapteru	7
Opis dijelova	8
Podешavanje	9
Postavljanje aparata na Cyber-shot Station	9
Vađenje aparata iz Cyber-shot Stationa	9
Punjenje akumulatorske baterije	10
Gledanje slika na TV zaslonu.....	10
Ispis fotografija	11
Spajanje aparata na računalo putem Cyber-shot Stationa.....	12
Prekid USB veze	12
Briga i održavanje	12
U slučaju problema	13
Tehnički podaci.....	15

Mjere opreza

- Cyber-shot Station nije otporan na prašinu, vlagu ili vodu.
- Nemojte koristiti Cyber-shot Station u sljedećim uvjetima/na sljedećim mjestima:
 - Na visokim temperaturama
U zatvorenom vozilu ljeti temperatura može značajno porasti i prouzročiti deformacije ili kvarove Cyber-shot Stationa.
 - Na izravnom suncu ili blizu grijaćih tijela
To može prouzročiti deformacije ili kvarove Cyber-shot Stationa.
 - Na mjestima izloženim vibracijama
 - Na mjestima izloženima snažnom magnetizmu
 - Na mjestima izloženima prašini li pijesku
Koristite li Cyber-shot Station, primjerice, na plaži ili u pustinji, zaštitite ga od pijeska. Ako u Cyber-shot Station dospije pijesak, može doći do kvara.
- Nemojte koristiti Cyber-shot Station na mjestima pod utjecajem snažnih radiovalova li zračenja jer se reprodukcija slika neće odvijati kako treba.
- Uredaj se napaja sve dok je spojen na utičnicu, čak i ako je isključen.
- Nekompatibilne baterije ne mogu se puniti. Puniti samo kompatibilnu bateriju NP-NH25.
- Za maksimalni učinak punjenja, bateriju puniti pri temperaturi okoliša između 10°C i 30°C. Ako je temperatura preniska ili previsoka, punjenje će trajati duže ili se baterija neće napuniti do kraja.
- Prije prve uporabe napunite bateriju do kraja.
- Za najbolju učinkovitost akumulatorske baterije, ispraznite je do kraja i zatim sasvim napunite. Ponovite taj postupak nekoliko puta.
- Prije prve uporabe ili nakon dužeg razdoblja nekorištenja, vijek trajanja baterije može se skratiti. To nije nepravilnost, već karakteristika ove akumulatorske baterije.

Uporaba akumulatorske baterije

O isporučenoj NP-NH25 (nikal-metal hidridnoj (NiMH) bateriji)

Punjenje/vijek trajanja

- Bateriju koristite samo nakon potpunog punjenja. Baterija je već malo napunjena u tvornici.
- Punite bateriju tek nakon što se sasvim isprazni.
- Čak i kad se ne koristi, baterija s vremenom postupno gubi na kapacitetu. Savjetujemo da je neposredno prije uporabe napunite.
- Napunite li bateriju prije no što se sasvim isprazni, možda je nećete moći iskoristiti u potpunosti. Ta se pojava naziva "memorijski efekt" i smanjuje njezin kapacitet. Dođe li do pojave "memorijskog efekta", nekoliko puta sasvim ispraznite i napunite bateriju.
- Pri niskim temperaturama se kapacitet baterije smanjuje, a time i vrijeme njezine uporabe.

Briga i održavanje

- Kontakti baterije uvijek moraju biti čisti. Nakon dužeg razdoblja nekorisćenja ili kad se kontakti ⊕/⊖ zaprljaju, prije uporabe ih očistite papirnatom maramicom ili slično.

Pohranjivanje akumulatorske baterije

- Ako neko vrijeme nećete koristiti bateriju, spremite je u isporučenu kutiju.

Upozorenja

- Pazite na oznake polariteta (⊕/⊖).
- Nemojte izlagati bateriju vodi, zagrijavati je ili baciti u vatru. Također, ne rastavljajte je jer to može izazvati eksploziju, puknuće ili istjecanje elektrolita, a time i ozljede osoba te oštećenja predmeta.
- Akumulatorsku bateriju spremite izvan dohvata djece.

Prije uporabe Cyber-shot Stationa

Osim ovih, pogledajte i upute za uporabu aparata.

- Sony ne preuzima odgovornost i nije dužan kompenzirati gubitak nesnimljenog materijala uslijed oštećenja Memory Sticka, kvara aparata, Cyber-shot Stationa itd.
- Otvor za vijak na dnu Cyber-shot Stationa služi samo za izlaganje u trgovini.

Napomene o AC adapteru

- Nemojte kratko spajati DC utikač AC adaptera metalnim predmetom jer to može izazvati kvar.
- Čistite DC utikač AC adaptera suhim vatenim štapićem itd. Nemojte koristiti utikač ako je zaprljan. Uporaba zaprljanog utikača može prouzročiti nepravilnosti u punjenju baterije.

Cyber-shot Station

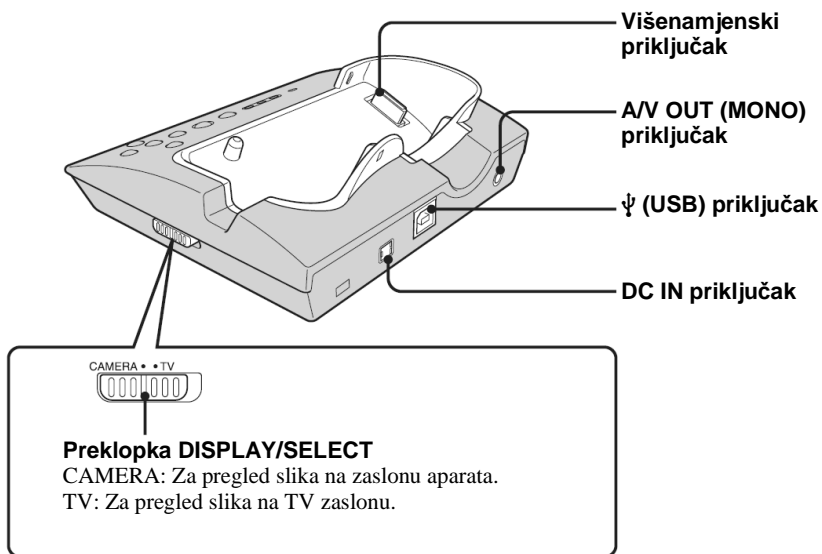
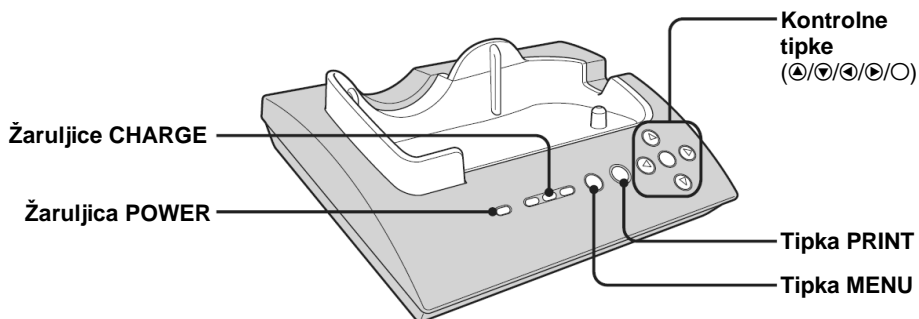

Poděšavanje

Priprema Cyber-shot Stationa

**Spojite AC adapter na DC IN
prikliučak Cyber-shot Stationa**

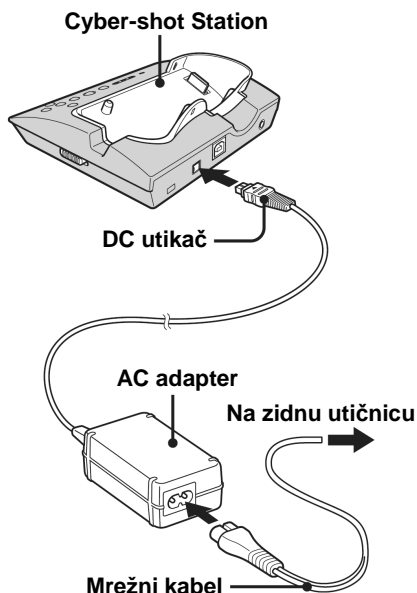

Ne postavljajte AC adapter u skućene prostore, primjerice, između zida i pokućstva.

Uporaba Cyber-shot Stationa u stranim zemljama - izvori napajanja

Cyber-shot Station i AC adapter (isporučeni) možete koristiti u bilo kojoj zemlji ili regiji s napajanjem između 100 V i 240 V AC, 50/60 Hz. Ako je potrebno, koristite komercijalno nabavljivi adapter za utikač (opcija), ovisno o izgledu zidne utičnice.

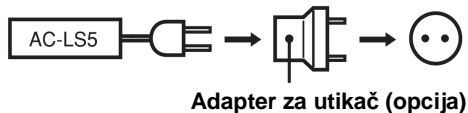

Nemojte koristiti elektronički transformator (putni pretvarač) jer to može prouzročiti kvar.

Postavljanje aparata na Cyber-shot Station

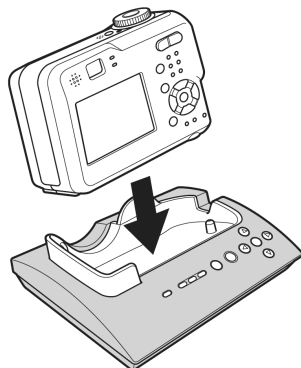

- Stavite akumulatorsku bateriju NP-NH25 u aparat.
- Stavite Memory Stick u aparat.
- Prije stavljanja ili vađenja aparata iz Cyber-shot Stationa, isključite aparat.
- Provjerite je li aparat čvrsto umetnut u Cyber-shot Station.

Vađenje aparata iz Cyber-shot Stationa

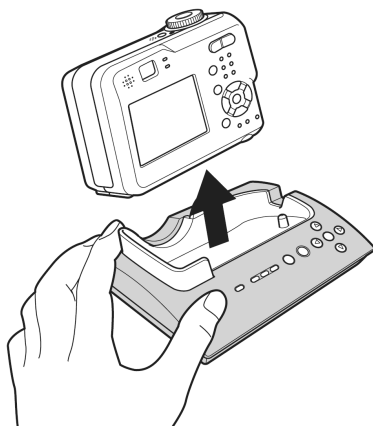

- Prilikom vađenja aparata, drugom rukom pridržite Cyber-shot Station-

Punjenje akumulatorske baterije

Stavite bateriju u aparat i umetnite aparat u Cyber-shot Station.

Punjenje počinje automatski. Zasljetle žaruljice CHARGE na Cyber-shot Stationu.

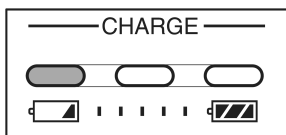

Razina napunjenosti baterije: NISKA

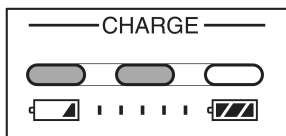

Razina napunjenosti baterije: SREDNJA

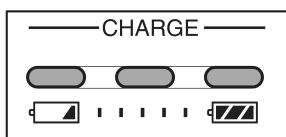

Razina napunjenosti baterije: VISOKA

- Žaruljice se počinju paliti s lijeva nadesno.
- Možda će biti potrebno nekoliko sekundi za točan prikaz kapaciteta baterije.
- Kapacitet baterije prikazan je žaruljicama CHARGE, u tri razine tijekom punjenja. Po završetku punjenja žaruljice CHARGE se gase.
 - Tijekom punjenja baterije aparat mora biti isključen.
 - **Nekompatibilne baterije ne mogu se puniti. Puniti samo kompatibilnu bateriju, NP-NH25.**
- Punjenje akumulatorske baterije NP-NH25 traje oko 3,5 sata.
- Ako se žaruljice CHARGE ne upale ili ako trepću, pogledajte poglavlje "U slučaju problema".

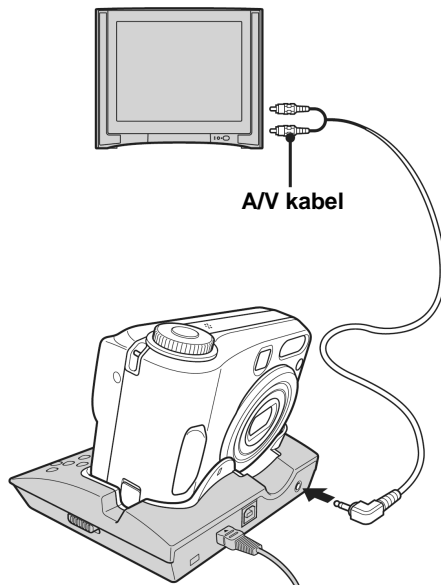

Gledanje slika na TV zaslonu

- 1 Spojite isporučeni A/V kabel na A/V OUT (MONO) priključak Cyber-shot Stationa i audio/video priključke TV prijemnika.**



Ako vaš TV prijemnik ima stereo ulaze, spojite audio utikač (crni) A/V kabela na lijevi audio priključak.

- Prije povezivanja Cyber-shot Stationa i TV prijemnika A/V kabelom, isključite aparat.

- 2 Postavite preklopku DISPLAY SELECT na "TV".**
- 3 Postavite kontrolni kovačić aparata na  i uključite ga.**
- 4 Uključite TV prijemnik i postavite preklopku TV/Video na "Video".**
- 5 Pritisnite  za odabir željene slike.**
 - Sliku možete odabrati i tipkama  na aparatu.
 - Cyber-shot Station je kompatibilan s NTSC i PAL TV sustavima. Više detalja potražite u uputama za uporabu aparata.

Ispis fotografija

Ako nemate računalo, možete jednostavno otisnuti fotografije izravnim spajanjem aparata na pisač koji podržava funkciju PictBridge.

PictBridge

- Detalje o podešenju ispisa, poput broja slika, veličine otiska i USB postavki potražite u uputama za uporabu aparata.
- Dostupne funkcije ispisa mogu se razlikovati, ovisno o pisaču.

1 Uključite aparat.

2 Podesite USB mod aparata na [PictBridge].

3 Spojite Cyber-shot Station na pisač pomoću USB kabela isporučenog uz Cyber-shot Station.

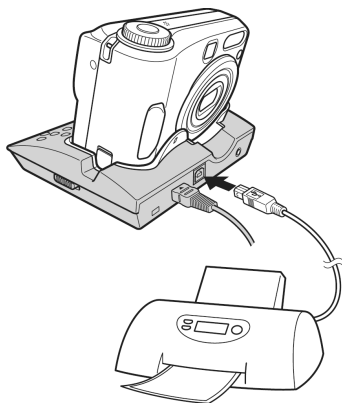

Nakon uspješnog povezivanja, na zaslonu se pojavi indikator .

Tijekom komunikacije Cyber-shot Stationa i pisača putem USB kabela, nemojte vaditi aparat iz Cyber-shot Stationa jer se tako mogu oštetiti slike. Više detalja potražite u uputama za uporabu aparata.

4 Pritisnite / za odabir slike za ispis.

5 Pritisnite tipku PRINT.

Pojavi se izbornik za ispis.

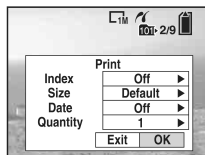

– Opcije koje pisač ne podržava ne vide se u izborniku.

6 Pritisnite tipku .

Počinje ispis.



- Po završetku ispisa na zaslon se vraća prethodni izbornik.
- Nemojte odspajati USB kabel dok je na zaslonu prikazan indikator .

Za prekid ispisa

U koraku 5 ili 6 odaberite [Exit].

Spajanje aparata na računalo putem Cyber-shot Stationa

- 1 Spojite Cyber-shot Station na računalo pomoću USB kabela isporučenog uz Cyber-shot Station.**

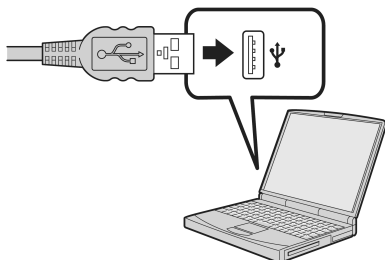

- 2 Uključite aparat.**

Uspostavlja se USB veza između aparata i računala. Nakon toga možete kopirati slike na računalo. Više detalja potražite u uputama za uporabu aparata.

Tijekom komunikacije Cyber-shot Stationa i računala putem USB kabela, nemojte vaditi aparat iz Cyber-shot Stationa jer se tako mogu oštetiti slike.

Prekid USB veze

- 1 Odspojite USB kabel.**
- 2 Isključite računalo.**

Briga i održavanje



Čistite Cyber-shot Station mekom krpom lagano navlaženom u vodi i obrišite površinu suhom krpom. Nemojte koristiti otapala poput razrjeđivača, alkohola ili benzina jer se time može oštetiti površina uređaja.

U slučaju problema

Naidete li na problem u radu s uređajem, pogledajte sljedeća rješenja.

Ne uspijete li riješiti problem, obratite se Sonyjevom prodavatelju ili servisu.

Simptom	Uzrok/Rješenje
Akumulatorska baterija se ne puni (žaruljice CHARGE se ne pale)	<ul style="list-style-type: none">• Aparat je uključen. → Isključite ga.• AC adapter je odspojen. → Pravilno ga spojite.• Aparat nije pravilno umetnut u Cyber-shot Station. → Umetnite ga pravilno.• Akumulatorska baterija je nepravilno uložena. → Pravilno je uložite.• Akumulatorska baterija je napunjena.• Baterija u aparatu nije NP-NH25. → Stavite bateriju NP-NH25.
Jedna od žaruljica CHARGE trepće	<ul style="list-style-type: none">• Baterija u aparatu nije NP-NH25. → Stavite bateriju NP-NH25.• Nešto nije u redu s uređajem.
Sve žaruljice CHARGE trepću	<ul style="list-style-type: none">• Problem kod povezivanja. → Izvadite aparat iz Cyber-shot Stationa ili odspojite AC adapter iz Cyber-shot Stationa i ponovo ga spojite. Provjerite jesu li žaruljice CHARGE ugašene i umetnite aparat u Cyber-shot Station.
Aparat se ne može uključiti ili se odjednom isključuje	<ul style="list-style-type: none">• Aparat nije pravilno umetnut u Cyber-shot Station. → Umetnite ga pravilno.• AC adapter je odspojen. → Pravilno ga spojite.
Slika/zvuk se ne može reproducirati na TV prijemniku	<ul style="list-style-type: none">• Nepravilno povezivanje. → Provjerite vezu.• Preklopka DISPLAY SELECT nije podešena na "TV". → Postavite je na "TV".
Slika/zvuk se ne može reproducirati na zaslonu aparata	<ul style="list-style-type: none">• Preklopka DISPLAY SELECT nije podešena na "CAMERA". → Postavite je na "CAMERA".

Simptom	Uzrok/Rješenje
Računalo ne prepoznaje aparat	<ul style="list-style-type: none"> • Aparat je isključen. → Uključite ga. • Niste koristili isporučeni USB kabel. → Koristite isporučeni USB kabel. • USB kabel nije čvrsto spojen. → Odspojite USB kabel iz računala i Cyber-shot Stationa i ponovo ga čvrsto spojite. Provjerite da je na zaslonu prikazana poruka "USB Mode". • Aparat nije pravilno umetnut u Cyber-shot Station. → Umetnite ga pravilno. • Na USB priključke računala su spojeni drugi uređaji osim tipkovnice, miša i Cyber-shot Stationa. → Odspojite sve uređaje osim tipkovnice, miša i Cyber-shot Stationa.
Tipke na Cyber-shot Stationu ne rade i ne može se izvesti nijedna funkcija	<ul style="list-style-type: none"> • Aparat nije pravilno umetnut u Cyber-shot Station. → Umetnite ga pravilno. • AC adapter je ods spojen. → Pravilno ga spojite.
Ne može se uspostaviti veza između pisača i Cyber-shot Stationa	<ul style="list-style-type: none"> • Pisač nije kompatibilan s PictBridge standardom. → Uпитajte proizvođača je li pisač kompatibilan s PictBridge standardom. • Pisač nije podešen za povezivanje s aparatom. → Provjerite je li pisač spreman za povezivanje s aparatom.
Nije moguć ispis fotografija	<ul style="list-style-type: none"> • Cyber-shot Station nije pravilno spojen na pisač. → Provjerite jesu li Cyber-shot Station i pisač pravilno povezani USB kabelom. • Pisač nije uključen. → Uključite ga. Više informacija potražite u uputama za uporabu pisača. • Nije moguć ispis video zapisa. • Fotografije obrađene na računalu ili snimljene aparatom koji nije kompatibilan s ovim Cyber-shot Stationom možda se neće moći ispisati.
Ispis se prekida	<ul style="list-style-type: none"> • Odspojili ste USB kabel dok je na zaslonu bio prikazan indikator . • Izvadili ste aparat iz Cyber-shot Stationa dok je na zaslonu bio prikazan indikator .

Tehnički podaci

Cyber-shot Station

Ulazi/izlazi

A/V OUT (MONO) priključak (mono)

Minipriključak

Video*: 1 Vp-p, 75 Ω, nesimetrični,
negativni sinkro

Audio*: 327 mV (uz opterećenje od 47 kΩ)

Izlazna impedancija: 2,2 kΩ

* Kad je spojen DSC-S90/S80/ST80/S60

USB priključak: B

DC IN priključak

Višenamjenski priključak

Općenito

Dimenzije (približne): 120 × 36 × 89 mm
(š/v/d)

Masa (približno): 120 g

Radna temperatura: 0°C do +40°C

Temperatura pohranjivanja: -20°C do +60°C

AC adapter AC-LS5

Ulazni napon: 100 V do 240 V AC 50/60 Hz

Izlazni napon: 4,2 V DC

Ostale podatke potražite na naljepnici
adaptera.

Dimenzije (približne): 48 × 29 × 81 mm

(š/v/d, bez dijelova koji strše)

Masa (približno): 130 g, bez mrežnog
kabela

Radna temperatura: 0°C do +40°C

Temperatura pohranjivanja: -20°C do +60°C

Akumulatorska baterija NP-NH25

Standardni napon: 1,2 V × 2

Kapacitet: tip. 2 500 mAh

Radna temperatura: 0°C do +40°C

Isporučeni pribor

- Cyber-shot Station (CSS-SA) (1)
- A/V kabel (1)
- USB kabel (1)
- AC adapter (AC-LS5) (1)
- Mrežni kabel (1)
- Akumulatorska baterija (NP-NH25) (1)
- Dokumentacija

Dizajn i tehnički podaci podložni su promjeni bez najave.