

## ■ Postolje za ■ kućno kino

Upute za uporabu  
RHT-G500



## UPOZORENJE

### Kako biste spriječili požar ili strujni udar, ne izlažite uređaj kiši ili vlazi.

Ne postavljajte uređaj u uski prostor, poput police za knjige ili ugradbenog ormarića.

Kako biste spriječili požar, ne prekrivajte ventilacijske otvore uređaja novinama, stolnjacima, zavjesama, itd. Ne stavljajte upaljene svijeće na uređaj.

Kako biste spriječili požar ili električki udar, ne stavljajte na uređaj posude s tekućinom, npr. vaze.

Ne izlažite baterije povišenoj temperaturi kao što je izravno sunce, vatra i sl.



### Odlaganje stare električne i elektroničke opreme (primjenjivo u Europskoj uniji i ostalim europskim državama s posebnim sustavima za odlaganje)

Ovaj znak na uređaju ili ambalaži ukazuje da se ovaj

proizvod ne smije odlagati s kućnim otpadom. Umjesto toga, opremu za odlaganje odnesite u vama najbliže mjesto za skupljanje i recikliranje električnog i elektroničkog otpada. Pravilnim odlaganjem ovog proizvoda spriječit ćete potencijalne negativne posljedice za okoliš i ljudsko zdravlje koje inače mogu imati utjecaja ukoliko se uređaj ne odloži na pravilan način. Recikliranje materijala od kojeg je uređaj sastavljen pridonosi očuvanju prirodnih izvora. Za detaljnije informacije o recikliranju proizvoda, obratite se lokalnom uredu, komunalnoj službi ili trgovini gdje ste kupili uređaj.



### Odlaganje otpadnih baterija (primjenjivo u Europskoj Uniji i ostalim europskim državama s posebnim sustavima za odlaganje)

Ovaj znak na bateriji ili ambalaži znači da se baterija isporučena s ovim proizvodom ne smije odlagati s kućnim otpadom. Pravilnim odlaganjem ovih baterija spriječit ćete moguće negativne posljedice za okoliš i ljudsko zdravlje koje inače mogu imati utjecaja ukoliko se uređaj ne odloži na pravilan način.

Recikliranje materijala od kojih je baterija sastavljena pridonosi očuvanju prirodnih izvora. U slučaju proizvoda koji zbog sigurnosnih razloga, performansi ili cjelovitosti podataka zahtijevaju stalno napajanje iz ugrađene baterije, takvu bateriju trebaju mijenjati samo kvalificirani serviseri. Kako biste osigurali pravilno odlaganje baterije, dotrajali proizvod predajte na mjesto za skupljanje i recikliranje električnog i elektroničkog otpada. Za sve ostale baterije, molimo pogledajte odjeljak o sigurnom uklanjanju baterija iz proizvoda. Bateriju predajte na mjesto za recikliranje otpadnih baterija. Za detaljnije informacije o recikliranju proizvoda ili baterije, obratite se lokalnom uredu, komunalnoj službi ili trgovini gdje ste kupili uređaj.

Proizvođač ovog uređaja je Sony Corporation, 1-7-1 Konan Minato-ku Tokyo, 108-0075 Japan. Ovlašteni zastupnik za EMC i sigurnost proizvoda je Sony Deutschland GmbH, Hedelfinger Strasse 61, 70327 Stuttgart, Njemačka. Za pitanja servisa i garancije obratite se na adrese navedene u priloženim dokumentima o servisu i garanciji.

# Sadržaj

UPOZORENJE.....	4
OPREZ.....	5
Mjere opreza.....	6
Glavne značajke .....	7

## Prije početka

Isporučeni pribor .....	8
Postavljanje postolja.....	9
Spajanje komponenata s HDMI priključnicama .....	10
Spajanje komponenata bez HDMI priključnica.....	12
Podešavanje zvučnog izlaza spojene komponente .....	13
Spajanje DIGITAL MEDIA PORT adaptera .....	14

## Reprodukcija

Popis dijelova i kontrola.....	15
Uporaba TV prijemnika.....	18
Uporaba ostalih komponenata .....	19

## Surround

Uživanje u surround efektu.....	20
---------------------------------	----

## Značajka "BRAVIA" Sync

Što je značajka "BRAVIA" Sync?.....	21
Priprema za značajku "BRAVIA" Sync.....	21
Korištenje Blu-ray/DVD uređaja..... (One-Touch Play)	24
Uživanje u zvuku TV prijemnika na zvučnicima .....	24
(System Audio Control)	
Isključivanje TV prijemnika, postolja i spojenih komponenata .....	26
(System Power Off)	

## Napredno podešavanje

Podešavanje razine zvučnika .....	27
Postavke i podešenja pomoću izbornika pojačala .....	28

## Dodatne informacije

U slučaju problema .....	33
Tehnički podaci.....	35
Rječnik .....	37

## UPOZORENJE

### Ne naslanjajte se i ne vješajte stvari na TV prijemnik na postolju.

TV prijemnik bi se mogao prevrnuti s postolja te uzrokovati nesreću, opasne ozljede ili čak smrt.



### Ne pomičite postolje s postavljenim TV prijemnikom i ostalom opremom.

Prije pomicanja maknite TV prijemnik i ostalu opremu s postolja. U suprotnom bi postolje moglo izgubiti ravnotežu i prevrnuti se, uzrokujući opasne ozlijede.



### Pripazite da ne stisnete mrežni kabel ili spojne kabele između TV prijemnika i postolja.

- Mrežni kabel i ostali kabele se mogu oštetiti i uzrokovati požar ili strujni udar.
- Pripazite da, prilikom pomicanja, postolje ne stoji na mrežnom kabeleu ili nekom od kabela.



### Ne penjite se na postolje.

Ukoliko se djeca penju na postolje ili pužu između policica, može doći do ozbiljnih ozljeda ili čak i smrti ako se gornja staklena površina slomi ili se postolje prevrne.



### Kad pomičete postolje ne držite za bazu.

Kada pomičete postolje, držite donji dio gornje police. Ako držite bazu, kako je prikazano slikom, postoji rizik od odvajanja podnožja i ispadanja postolja.



## OPREZ

### Nemojte stavljati vruće predmete (posuđe i sl.) na postolje.

Postolje se može oštetiti.



### Ne stojite na postolju.

Možete pasti, ili slomiti postolje, što može uzrokovati ozljedu.



### Ovo postolje prilagođeno je određenim vrstama TV prijemnika.

Potvrdite spominje li se ovo postolje kao podržani proizvod u uputama za uporabu TV prijemnika.

## Napomene o postavljanju

- Budite pažljivi kako ne biste pričepili prste između TV prijemnika i postolja.
- Kako biste spriječili izobličenje postolja, pripazite na sljedeće:
  - Postavite postolje na stabilnu i ravnu površinu.
  - Ukoliko postavite postolje na meku površinu poput tepiha, stavite dasku ispod njega.
  - Na stavljajte postolje na mjesto izravno izloženo suncu ili blizu grijalice.
  - Ne stavljajte postolje na toplo ili vlažno mjesto, ili na otvorenom.
- Za pomicanje postolja su potrebne najmanje dvije ili više osoba. Prije pomicanja postolja maknite s njega TV prijemnik. U suprotnom bi se TV prijemnik mogao prevrnuti te uzrokovati opasne ozljede. Ne hvatajte postolje za mrežicu, jer bi se mogla odvojiti od postolja i uzrokovati opasne ozljede. Budite pažljivi prilikom pomicanja postolja kako ne biste pričepili prste.

## Napomena o nosivosti

Na postolje ne stavljajte opremu veće mase od maksimalne propisane mase označene na slici ispod. U suprotnom bi se moglo prevrnuti ili slomiti.

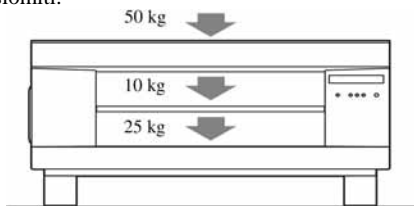

## Mjere opreza

### O sigurnosti

- Na postolje ne stavljajte neprikladne predmete, poput vaza i keramičkih posuda.
- Ne radite nikakve preinake na postolju.
- Ukoliko u kućište postolja dospije neki predmet ili tekućina, odmah ga isključite iz napajanja i prije daljnje uporabe ga odnesite kvalificiranom tehničaru na pregled.

### O izvorima napajanja

- Prije uporabe postolja, provjerite odgovara li lokalni napon radnom naponu uređaja. Radni napon je istaknut na stražnjoj strani postolja.
- Za potpuno isključenje napajanja postolja, potrebno je odspojiti mrežni utikač iz mrežne utičnice. Uređaj nije odspojen iz napajanja ako je samo isključen.
- Ukoliko ne namjeravate koristiti postolje dulje vrijeme, odspojite ga iz mrežne utičnice (napajanja). Prilikom odspajanja kabela napajanja (mrežnog kabela), povucite utikač; nikada ne povlačite kabel.
- Jedna nožica utikača je šira od druge zbog sigurnosnih razloga, a u utičnicu (napajanje) pristaje samo u jednom položaju. Ukoliko ne možete u potpunosti umetnuti utikač u utičnicu, kontaktirajte prodavatelja proizvoda.
- Mrežni kabel smije zamijeniti samo kvalificirani tehničar u specijaliziranom servisu.
- Postavite postolje tako da je mrežni utikač lako dostupan ako ga treba odspojiti u slučaju problema.

### O postavljanju

- Postavite postolje na dovoljno prozračivano mjesto kako biste spriječili pregrijavanje i osigurali dug radni vijek.
- Budite pažljivi pri postavljanju postolja na površine s posebnom obradom (voskom, uljem, laštikom itd.), kako biste spriječili pojavu mrlja ili promjenu boje.
- Pod se može oštetiti ako se pod nožicama postolja nalaze pijesak, prljavština i sl.

### O uporabi

Prije spajanja ostalih komponenata, isključite postolje i odspojite ga iz napajanja.

### O čišćenju

Očistite kućište, kontrolnu ploču i kontrole mekom tkaninom lagano natopljenom otopinom blagog deterdženta. Ne koristite grube spužvice, abrazivni prašak ili otapala poput alkohola ili benzina.

Ukoliko imate pitanja ili problema u vezi postolja, obratite se najbližem Sony prodavatelju.

---

## Autorska prava

Ovaj sustav ima ugrađen Dolby\* Digital i Dolby Pro Logic Surround te DTS\*\* Digital Surround System dekodir.

\* Proizvedeno pod licencom tvrtke Dolby Laboratories. Dolby, Pro Logic i dvostruki-D simbol su zaštićeni nazivi i oznake tvrtke Dolby Laboratories.

\*\* Proizvedeno prema licenci američkih patenata br.: 5,451,942; 5,956,674; 5,974,380; 5,978,762; 6,487,535 i drugih američkih i svjetskih patenata i ostalih sustava zaštite intelektualnog vlasništva. DTS i DTS Digital Surround, kao i DTS logotip i simbol su zaštićeni nazivi tvrtke DTS, Inc. © 1996.-2007. DTS, Inc. Sva prava pridržana.

Ovo postolje sadrži High-Definition Multimedia Interface (HDMI™) tehnologiju.

HDMI, HDMI logo i High-Definition Multimedia Interface su zaštitni znakovi ili registrirani zaštitni znakovi tvrtke HDMI Licensing LLC.

"BRAVIA" je zaštitni znak tvrtke Sony Corporation.

## Glavne značajke

### ► Jednostavno spajanje s HDMI



Svi kabeći su zapetljani.



Uredno povezivanje (str. 10)

### ► Jednostavno rukovanje



Odvojeni daljinski upravljač za svaku komponentu.



Objedinjene funkcije na jednom daljinskom upravljaču (str. 21).

### ► Jednostavne surround postavke



Trebam velik broj kabela i zvučnika.



Jednostavno podešavanje uz S-Force PRO Front Surround.

#### **O S-Force PRO Front Surround zvuku**

Tvrtka Sony se već dulje vrijeme bavi surround tehnologijom i zbog toga je prikupila veliku količinu akustičnih podataka. Zato je razvila potpuno nov način procesuiranja i napredni DSP za učinkovito suočavanje s ovim zahtjevima. Sustav se naziva S-Force PRO Front Surround.

U usporedbi s prethodnim surround tehnologijama, S-Force PRO Front Surround reproducira uvjerljiviji osjećaj udaljenosti i prostora, čime se postiže pravi osjećaj surround zvuka bez potrebe za stražnjim zvučnicima.

#### **Preporučeno područje surround zvuka**

Možete uživati u surround zvuku unutar područja označenog na slici.

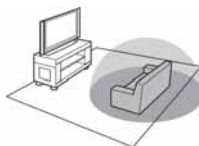

## Prije početka

### Isporučeni pribor

Provjerite jeste li dobili sljedeći pribor u paketu.

**Optički kabel (1,5 m) (1)**

**Daljinski upravljač (RM-ANU041) (1)**

**Baterije veličine AA (R6) (2)**

**Učvrсни remen i dva vijka (mali/veliki) (1)**

**Polica (1)**

**Vijci (4)**

**Upute za uporabu (1)**

## Umetanje baterija u daljinski upravljač

Postoljem možete rukovati pomoću isporučenog daljinskog upravljača. Umetnite dvije baterije veličine AA (R6) pazeći na pravilan položaj + i – polova prema oznakama u pretincu.

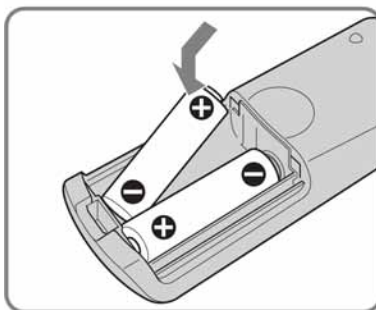
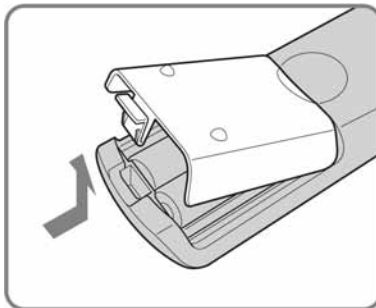

### Napomene

- Nemojte ostavljati daljinski upravljač na vrlo toplim ili vlažnim mjestima.
- Nemojte istovremeno upotrebljavati staru i novu bateriju.
- Nemojte dozvoliti ulaz stranih predmeta u daljinski upravljač, posebno pri zamjeni baterija.
- Nemojte izlagati daljinski upravljač izravnom suncu ili svjetiljkama jer može doći do smetnji u radu.
- Ako nećete upotrebljavati daljinski upravljač dulje vrijeme, izvadite baterije kako biste spriječili njegovo oštećivanje u slučaju istjecanja elektrolita i korozije.



## Postavljanje postolja

### Sprječavanje prevrtanja TV prijemnika

Učvrstite TV prijemnik iz sigurnosnih razloga. Ako imate Sony LCD TV prijemnik, postupite na sljedeći način iz sigurnosnih razloga.

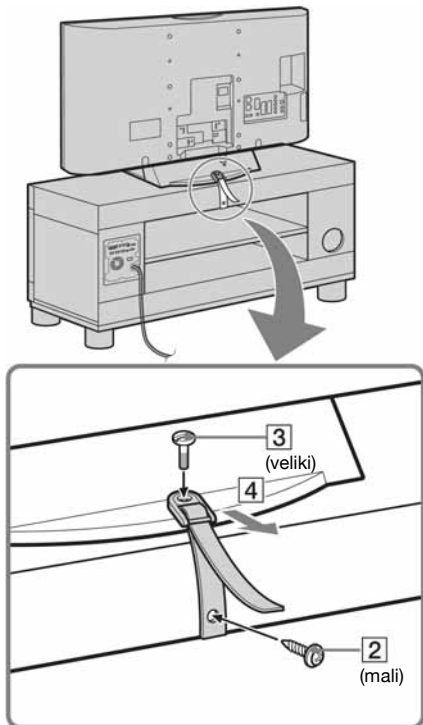

- 1** Postavite TV prijemnik na sredinu postolja.
- 2** Učvrstite remen (isporučen) na postolje pomoću malog vijaka (isporučen).  
Učvrstite vijak u otvor sa stražnje strane, kako je prikazano slikom.
- 3** Učvrstite remen na TV prijemnik i zatim čvrsto zavrnite veliki vijak pomoću kovanice, odvijača i sl.

- 4** Dok pridržavate TV prijemnik, zategnite remen na potrebnu duljinu.

### Postavljanje police

- 1** Umetnite vijke (isporučeni) u otvore na postolju.
- 2** Postavite policu vodoravno preko vijaka. Za to su potrebne dvije ili više osoba.

### Postavljanje postolja

Postavite postolje nakon spajanja svih komponenta s njime.

Postavite postolje tako da ostavite najmanje 10 cm slobodnog prostora od zida straga i najmanje 30 cm između zida i lijeve strane postolja. Na taj način se olakšava odvođenje nastale topline i sprječava pad TV prijemnika.



#### Napomena

- Pripazite da ne priključite prste kod postavljanja postolja.

# Spajanje komponenta s HDMI priključnicama

Savjetujemo da komponente spojite s postoljem pomoću HDMI kabela.

HDMI omogućuje jednostavno uživanje u visokoj kvaliteti zvuka i slike.

**Ipak, za slušanje zvuka s TV prijemnika putem postolja, potrebno je spojiti audio izlaz TV prijemnika s audio ulazom postolja, pomoću optičkog ili audio kabela.**

**Za detaljnije informacije o funkciji Control for HDMI, pogledajte poglavlje "Značajka "BRAVIA" Sync" (str. 21).**

Spojite mrežni kabel (kabel za napajanje) u zidnu utičnicu nakon priključivanja svih ostalih komponenta na postolje.

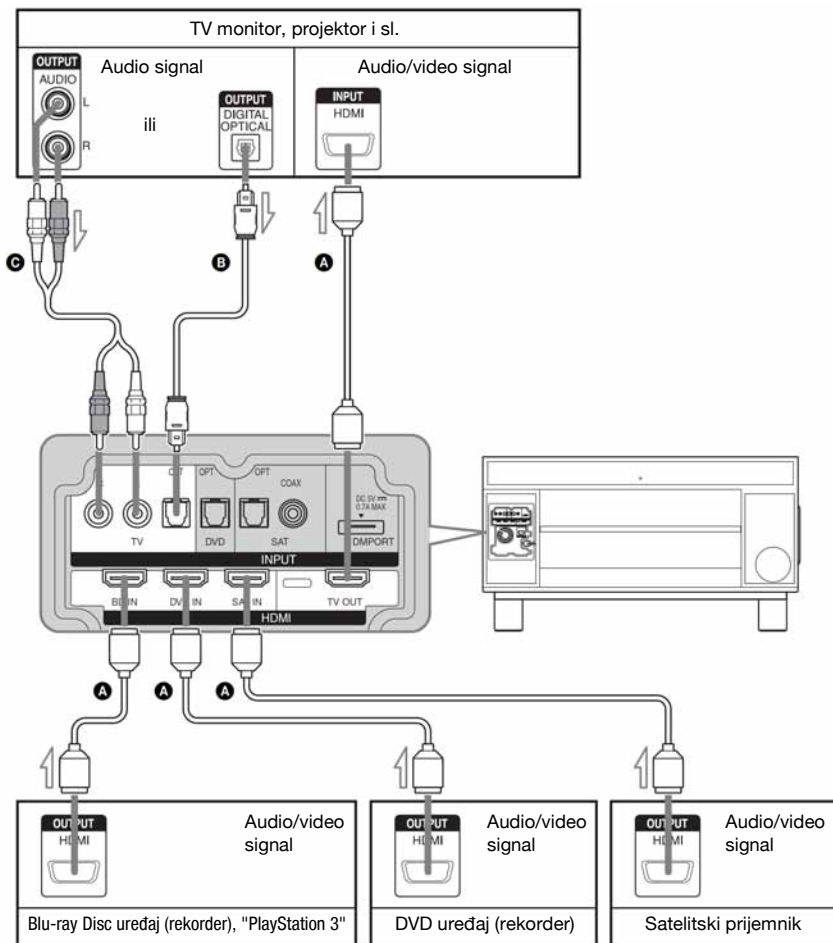

- A** HDMI kabel (nije isporučen)
- B** Optički kabel (isporučen)
- C** Audio kabel (nije isporučen)

⚡ : Tok signala

#### **Napomene**

- Pogledajte str. 12 za opis načina spajanja komponenata bez HDMI priključnice.
- HDMI priključak ima prednost kod istovremenog spajanja komponente na postolje preko HDMI, INPUT COAX i INPUT OPT priključnice.
- INPUT OPT priključnica ima prednost kod istovremenog spajanja audio izlaza TV prijemnika sa priključnicama INPUT OPT i AUDIO na postolju.

#### **Napomene o HDMI spajanju**

- Možete uživati u slici visoke kvalitete zahvaljujući HDMI kabeu s oznakom HDMI. Preporučujemo uporabu Sony HDMI kabela.
- Provjerite postavke spojene komponente ako je slika loše kvalitete ili se ne čuje zvuk iz komponente spojene pomoću HDMI kabela.
- Priključeni uređaj može potisnuti audio signale (frekvenciju uzorkovanja, duljinu bita i sl.) kod prijenosa preko HDMI priključnice.
- Zvuk se može prekinuti kod promjene frekvencije uzorkovanja ili broja kanala audio izlaza na uređaju za reprodukciju.
- Ako spojena komponenta nije kompatibilna s tehnologijom zaštite autorskih prava (HDCP), slika i/ili zvuk iz HDMI OUT priključnice mogu biti izobličeni ili će izostati.  
U tom slučaju, provjerite specifikacije spojene opreme.
- Ne preporučuje se uporaba HDMI-DVI konverzijskog kabela.
- Bez obzira koji ulaz je odabran na postolju, video signali iz HDMI ulazne priključnice (BD, DVD, SAT) koja je zadnja odabrana, emitiraju se iz HDMI TV OUT izlazne priključnice.

## Spajanje komponenta bez HDMI priključnica

Kad spajate DVD uređaj (rekorder), satelitski prijemnik, "PlayStation 2" i druge uređaje bez HDMI priključnice, na postolje ih spojite koristeći INPUT OPT ili INPUT COAX priključnicu. Ako satelitski prijemnik nema priključnicu OPTICAL OUT, spojite ovo postolje koristeći priključnicu INPUT COAX.

U tom slučaju nije potrebno spojiti sve kabele. Audio kabele spojite prema priključnicama na komponenti.

Mrežni kabel spojite u zidnu utičnicu nakon svih ostalih spajanja.

\* "PlayStation 2" je zaštitni znak tvrtke Sony Computer Entertainment Inc.

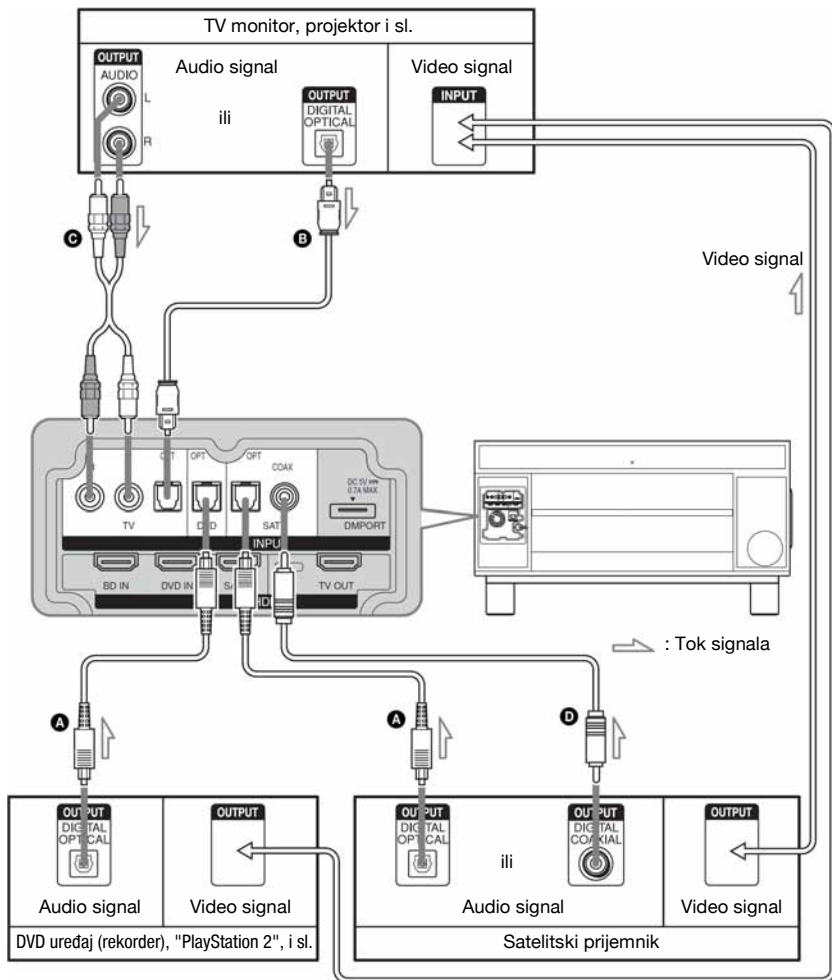

- A** Optički kabel (nije isporučen)
- B** Optički kabel (isporučen)
- C** Audio kabel (nije isporučen)
- D** Koaksijalni digitalni kabel (nije isporučen)

#### **Napomena**

- Priključnica INPUT OPT ima prednost kod istovremenog spajanja audio izlaza s TV prijemnika na priključnicu INPUT OPT i AUDIO na postolju.

### **Ako spojite bilo koje komponente na HDMI priključnice i kontrole za HDMI funkcije su uključene**

Podesite "CTRL: HDMI" na isključeno ("OFF") u AMP izborniku postolja za komponentu koja je spojena na postolje pomoću INPUT OPT ili INPUT COAX priključnice (osim TV prijemnika) pojedinačno. Za detaljnije pogledajte poglavlje "Isključivanje funkcije Control for HDMI za komponente bez HDMI priključnica" (str. 23).

## **Podešavanje zvučnog izlaza spojene komponente**

Ovisno o postavkama audio izlaza na spojenoj komponenti, izlazni zvuk može biti samo u 2-kanalnom zvučnom formatu. U tom slučaju, podesite audio izlaz na spojenoj komponenti na višekanalni zvučni format (PCM, DTS, Dolby Digital). Za detaljnije o podešavanju audio izlaza, pogledajte upute za uporabu koje su isporučene uz spojene komponente.

## Spajanje DIGITAL MEDIA PORT adaptera

Možete uživati u zvuku s komponente spojene na postolje spajanjem DIGITAL MEDIA PORT adaptera.

Mrežni kabel spojite u zidnu utičnicu nakon svih ostalih spajanja.

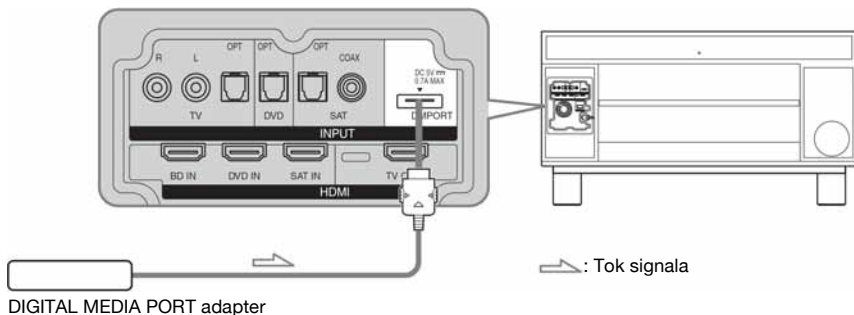

### Napomene

- Ne spajajte niti odspajajte DIGITAL MEDIA PORT adapter dok je postolje uključeno.
- Prilikom spajanja DIGITAL MEDIA PORT adaptera, pripazite da priključak bude umetnut na način da znak strelice bude usmjeren prema znaku strelice na DMPORT priključnici. Za odspajanje DIGITAL MEDIA PORT adaptera, pritisnite i držite **A** a zatim izvucite priključak.

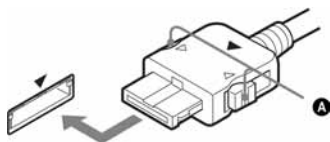

# Popis dijelova i kontrola

Podrobnosti potražite na stranicama navedenim u zagradama.

## Prednja strana

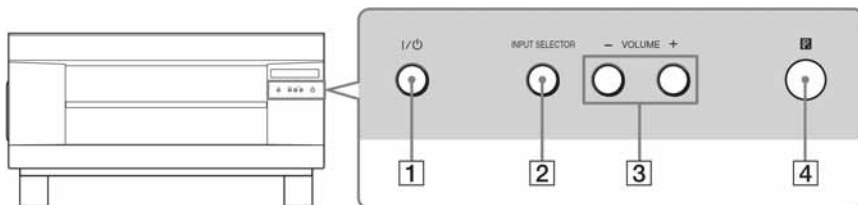

- 1 I/⏻ (uključeno/pripravno stanje)**  
Pritisnite za uključivanje i isključivanje postolja.
- 2 INPUT SELECTOR**  
Pritisnite za odabir izvora ulaznog signala za reprodukciju.
- 3 VOLUME +/-**  
Pritisnite za podešavanje glasnoće.
- 4  (senzor daljinskog upravljača)**  
Usmjerite daljinski upravljač prema senzoru.

## Pokazivač

### Indikatori na pokazivaču postolja

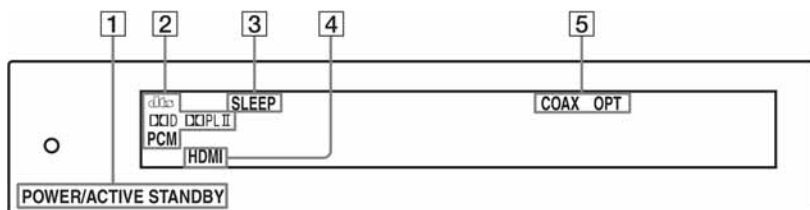

#### 1 Indikator POWER / ACTIVE STANDBY

Svijetli kako je navedeno:

Zeleno: Postolje je uključeno.

Narančasto: Funkcija Control for HDMI je uključena dok je postolje isključeno.

Ne svijetli: Postolje je isključeno, kao i funkcija Control for HDMI.

#### 2 Svijetli ovisno o ulaznim audio signalima.

#### 3 SLEEP (32)

Treperi kad je aktivna funkcija sleep timera.

#### 4 HDMI (10, 34)

Svijetli kad se upotrebljava HDMI oprema.

#### 5 COAX/OPT

Svijetli ovisno o vrsti kabela kojeg upotrebljavate.





## Daljinski upravljač

U ovom odjeljku su opisane funkcije za upravljanje ovim postoljem i komponentom koja je spojena na DMPORT priključnicu.

### Napomena

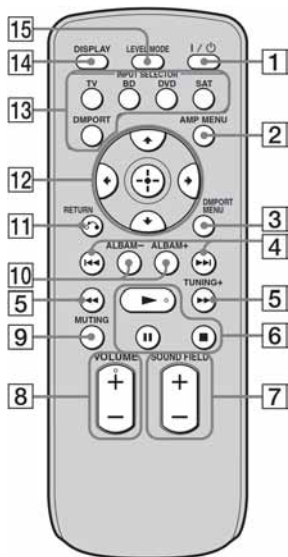
- Usmjerite daljinski upravljač prema senzoru daljinskog upravljača  na postolju.



- \* Tipke  i VOLUME + imaju ispuščenje. Koristite ovo ispuščenje kao referentnu točku tijekom uporabe daljinskog upravljača.

### Tipke za upravljanje postoljem

- 1 I/⏻ (uključeno/pripravno stanje)**  
Pritisnite za uključivanje i isključivanje postolja.
- 2 AMP MENU**  
Pritisnite za prikaz izbornika postolja (str. 28).
- 3 SOUND FIELD +/-**  
Pritisnite za odabir zvučnog polja (str. 20).
- 4 VOLUME +/-**  
Pritisnite za podešavanje glasnoće.
- 9 MUTING**  
Pritisnite za isključenje zvuka.

- 11 ↶ RETURN**  
Pritisnite za povratak na prethodan izbornik.
- 12 ⬅, ⬆, ⬇, ➡ ili ⊕**  
Pritisnite ⬅, ⬆, ⬇ ili ➡ za odabir postavki. Zatim pritisnite ⊕ za odabir postavke.
- 13 INPUT SELECTOR**  
Pritisnite jednu od tipaka za odabir komponente koju želite upotrebljavati. Tipke su tvornički podešene za rukovanje Sony komponentama. Možete promijeniti tvorničke postavke tipaka za odabir ulaza, kako bi ih prilagodili komponentama u vašem sustavu.
- 14 DISPLAY**  
Pritisnite za promjenu informacija na pokazivaču s prednje strane uređaja.
- 15 LEVEL MODE**  
Pritisnite za podešavanje razine središnjeg zvučnika i subwoofera. Ovo podešenje odnosi se na sva zvučna polja.

### Tipke za upravljanje komponentom spojenom pomoću DMPORT veze

Sljedeći opisi služe samo kao primjer. Ovisno o komponenti, navedene funkcije možda neće biti moguće ili će se razlikovati od onih koje su opisane.

- 3 DMPORT MENU**  
Pritisnite za prikaz izbornika.
- 4 ⏪/⏩**  
Pritisnite za preskakanje poglavlja.
- 5 ⏮/⏭**  
Pritisnite za brzo pretraživanje prema natrag ili naprijed.
- 6 ▶ (reprodukcija)/⏸ (pauza)/■ (zaustavljanje)**  
Tipke za reprodukciju.
- 10 ALBUM +/-**  
Pritisnite za odabir albuma.
- 11 ↶ RETURN**  
Pritisnite za povratak na prethodan izbornik.
- 12 ⬅, ⬆, ⬇, ➡ ili ⊕**  
Pritisnite za odabir stavke izbornika i pokretanje odabrane stavke.

## Uporaba TV prijemnika

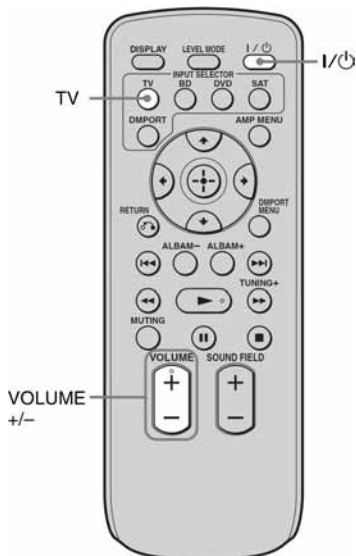

- 1** Uključite TV prijemnik i odaberite program.  
Podrobnosti potražite u uputama za uporabu TV prijemnika.
- 2** Pritisnite I/O za uključivanje sustava.
- 3** Pritisnite TV na daljinskom upravljaču.
- 4** Pritisnite VOLUME +/- za podešavanje glasnoće sustava.

### Savjet

- Zvuk se može čuti iz zvučnika TV prijemnika. U tom slučaju, smanjite glasnoću TV zvučnika na minimum.

## Uporaba ostalih komponentata

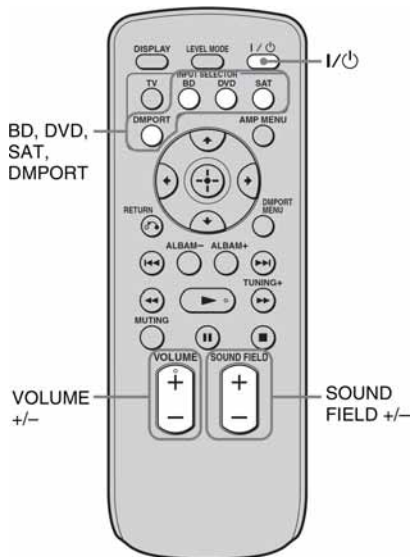

### Uporaba satelitskog prijemnika

- 1** Uključite TV prijemnik.  
Pogledajte upute za uporabu TV prijemnika.
- 2** Uključite satelitski prijemnik i pritisnite I/⏻ za uključivanje sustava.  
Pogledajte upute za uporabu satelitskog prijemnika.
- 3** Pritisnite SAT na daljinskom upravljaču.
- 4** Promijenite TV ulaz.  
Pogledajte upute za uporabu TV prijemnika.
- 5** Pritisnite VOLUME +/- za podešavanje glasnoće sustava.

#### Savjet

- Zvuk se može čuti iz zvučnika TV prijemnika. U tom slučaju, smanjite glasnoću TV zvučnika na minimum.

### Uporaba Blu-ray Disc, DVD ili "PlayStation 3" uređaja

- 1** Uključite TV prijemnik.
- 2** Uključite Blu-ray Disc/DVD uređaj (rekorder) ili "PlayStation 3" i pritisnite I/⏻ za uključivanje sustava.  
Pogledajte upute za uporabu isporučene uz komponentu.
- 3** Pritisnite BD ili DVD na daljinskom upravljaču.
- 4** Promijenite ulaz TV prijemnika.  
Pogledajte upute za uporabu TV prijemnika.
- 5** Pokrenite reprodukciju diska.

#### Savjet

- Čak i ako reproducirate Dolby True HD, Dolby Digital Plus ili DTS HD na spojenoj komponenti koja je kompatibilna s tim zvučnim formatima, postolje ih očitava kao Dolby Digital ili DTS. Kad reproducirate ove visokokvalitetne zvučne formate, podesite zvučni izlaz spojene komponente na višekanalni PCM, ukoliko je moguće.

### Uporaba komponente spojene pomoću DMPORT veze

- 1** Pritisnite DMPORT na daljinskom upravljaču.
- 2** Pokrenite reprodukciju spojene komponente.

#### Savjet

- Kad slušate MP3 ili druge komprimirane glazbene datoteke pomoću prijenosnog audio uređaja, možete poboljšati kvalitetu zvuka. Pritisnite SOUND FIELD +/- više puta dok se na pokazivaču uređaja ne pojavi "P. AUDIO".

## Surround

# Uživajte u surround efektu

## Odabir zvučnog polja

Ovo postolje može kreirati višekanalni surround zvuk. Možete kreirati željeni zvučni ugođaj odabirom jednog od programiranih zvučnih efekata u postolju.

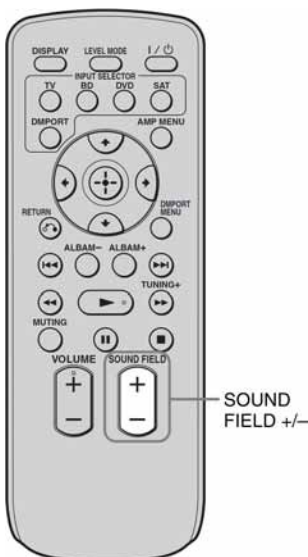

### Pritisnite SOUND FIELD +/-

Prikazuje se trenutno podešen zvučni ugođaj. Svakim pritiskom na tipku SOUND FIELD +/-, prikaz se ciklički mijenja na sljedeći način:  
STANDARD ↔ MOVIE ↔ MUSIC ↔  
SPORTS ↔ GAME ↔ P.AUDIO\* ↔  
STANDARD.....

Pritisnite SOUND FIELD +/- više puta dok se ne prikaže željeni zvučni ugođaj.

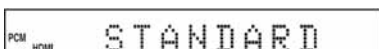

## Dostupni zvučni ugođaji

Zvučni ugođaj	Efekt
STANDARD	Možete uživati u normalnom zvuku.
MOVIE	Možete uživati u snažnom zvuku kod kojeg su naglašeni niskofrekventni tonovi i povećan osjećaj nazočnosti.
MUSIC	Ovo zvučno polje je najbolje za slušanje glazbe. Uz njega možete uživati u potpunom surround iskustvu.
SPORTS	Možete uživati u atmosferi igre i slušati uzbuđljive komentare.
GAME	Ovaj zvučni ugođaj je najbolji za igranje igara.
P. AUDIO*	Možete uživati u poboljšanom zvuku kad slušate MP3 ili druge komprimirane glazbene datoteke pomoću prijenosnog audio uređaja.

\* "P. AUDIO" se pojavljuje samo kad je kao izvor reprodukcije odabran DMPORT.

### Savjeti

- Poshranjeni zvučni ugođaji za svaki od ulaza ostaju memorirani čak i ako odspojite mrežni kabel.
- Višekanalni zvuk se procesuirá pomoću surround funkcije kod svih zvučnih ugođaja. Također, višekanalni zvuk se procesuirá pomoću funkcije surround za svaki zvuk iz "MOVIE" ili "SPORTS" zvučnog ugođaja.

## Značajka "BRAVIA" Sync

# Što je značajka "BRAVIA" Sync?

Spajanjem Sony komponenata koje podržavaju značajku "BRAVIA" Sync pomoću HDMI kabela (nije isporučen), upravljanje se pojednostavljuje na sljedeći način:

- **One-Touch Play:** Kad reproducirate s komponente poput Blu-ray/DVD uređaja (rekordera), postolje i TV prijemnik se automatski uključuju i prebacuju na prikladan HDMI ulaz.
- **System Audio Control:** Tijekom gledanja TV prijemnika, možete odabrati zvučni izlaz sa zvučnika TV prijemnika ili sa zvučnika postolja.
- **System Power Off:** Kad ugasi TV prijemnik, postolje i spojene komponente se također automatski gase.

Značajka "BRAVIA" Sync je kompatibilna sa Sony TV prijemnikom, Blu-ray/DVD uređajem, AV pojačalom i sl., koji podržavaju funkciju Control for HDMI.

CONTROL FOR HDMI je zajednički standard za upravljanje funkcijama, kojeg CEC (Consumer Electronics Control) koristi za HDMI (High-Definition Multimedia Interface).

### Funkcija Control for HDMI neće raditi u sljedećim slučajevima:

- Kad na postolje spojite komponentu koja ne podržava funkciju Control for HDMI.
- Kad na postolje spojite komponentu pomoću veze koja nije HDMI.

Preporučamo da ovo postolje spojite na proizvode koji podržavaju značajku "BRAVIA" Sync.

#### Napomena

- Ovisno o spojenoj komponenti, funkcija Control for HDMI možda neće raditi. Pogledajte upute za uporabu isporučene uz komponentu.

## Priprema za značajku "BRAVIA" Sync

Za korištenje značajke "BRAVIA" Sync, uključite funkciju Control for HDMI za postolje i za spojene komponente.

Kad spojite Sony TV prijemnik s funkcijom Control for HDMI, funkcija Control for HDMI može se podesiti istodobno za postolje i za spojene komponente podešavanjem funkcije Control for HDMI za TV prijemnik.

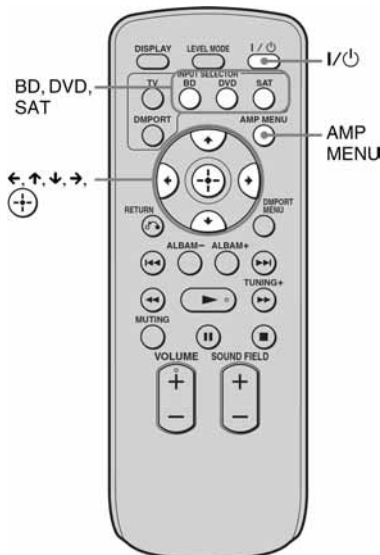

- 1** Provjerite je li postolje spojeno na TV prijemnik i spojene komponente (koje trebaju biti kompatibilne s funkcijom Control for HDMI) pomoću HDMI kabela (nisu isporučeni).
- 2** Uključite postolje, TV prijemnik i spojene komponente.

nastavlja se

**3** Odaberite ulaz za postolje koje je spojeno na komponentu koju želite gledati (BD, DVD, SAT), te odaberite HDMI ulaz za TV prijemnik, tako da je prikazana slika sa spojene komponente.

**4** Uključite funkciju Control for HDMI za TV prijemnik.

Automatski se uključuje funkcija Control for HDMI za postolje i za spojenu komponentu. Tijekom podešavanja postavki na pokazivaču se pojavljuje "SCANNING". Nakon što završite s podešavanjem postavki, na pokazivaču se pojavljuje "COMPLETE". Pričekajte da podešenje bude gotovo.

**"SCANNING" ili "COMPLETE" se ne pojavljuju prilikom postupanja prema gore navedenim koracima**

Uključite funkciju Control for HDMI za postolje i za spojenu komponentu odvojeno.

**1** Pritisnite tipku AMP MENU.

**2** Pritisnite tipke ↑/↓ više puta dok se na pokazivaču ne pojavi "SET HDMI", zatim pritisnite ⊕ ili →.

**3** Pritisnite tipke ↑/↓ više puta dok se ne pojavi "CTRL: HDMI", zatim pritisnite ⊕ ili →.

**4** Pritisnite tipke ↑/↓ za odabir postavke "ON" ("uključeno").

**5** Pritisnite tipku AMP MENU.

AMP izbornik se isključuje. Funkcija Control for HDMI je sada uključena.

**6** Uključite funkciju Control for HDMI za spojenu komponentu.

Za podrobnosti o podešavanju spojene komponente, pogledajte upute za uporabu isporučene uz komponentu.

**7** Odaberite ulaz za postolje koje je spojeno na komponentu za koju želite koristiti funkciju Control for HDMI (BD, DVD, SAT) i ponovite korak 6.

## Dodavanje ili ponovno spajanje komponente

Ponovno postupite prema koracima navedenim u poglavljima "Priprema za značajku "BRAVIA" Sync" i "SCANNING" ili "COMPLETE" se ne pojavljuju prilikom postupanja prema gore navedenim koracima."

### Napomene

- Tijekom podešavanja funkcije Control for HDMI za postolje, funkcija System Audio Control je isključena.
- Ukoliko se funkcija Control for HDMI za spojenu komponentu ne može podesiti istovremeno prilikom podešavanja funkcije Control for HDMI za TV prijemnik, podesite Control for HDMI funkciju koristeći izbornik spojene komponente.
- Za podrobnosti o podešavanju TV prijemnika i spojenih komponenti, pogledajte upute za uporabu isporučene uz te uređaje.

### Savjet

- Standardna postavka funkcije Control for HDMI za postolje je "OFF" ("isključeno").

## Isključivanje funkcije Control for HDMI za komponente bez HDMI priključnica

Za slušanje zvuka komponente bez HDMI priključnica kada je funkcija Control for HDMI uključena, isključite ovu funkciju samo za tu komponentu.

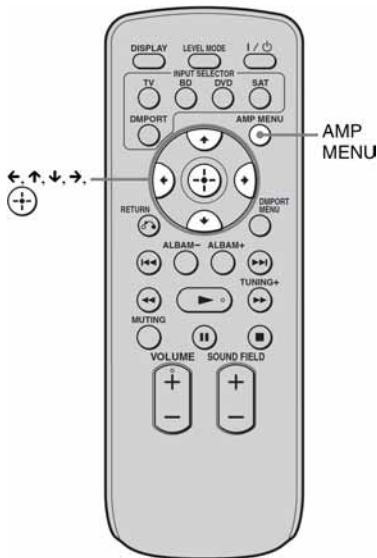

### Savjet

- Kad spajate video izlaz DIGITAL MEDIA PORT adaptera s video ulazom TV prijemnika, podesite "DMPORT. CTRL" na postavku "OFF" ("isključeno"). Kad spajate DIGITAL MEDIA PORT adapter bez priključnice za video izlaz, podesite "DMPORT. CTRL" na postavku "ON" ("uključeno").

- 1** Pritisnite tipku AMP MENU.
- 2** Pritisnite tipke ↑/↓ više puta dok se na pokazivaču ne pojavi "SET HDMI", zatim pritisnite ⊕ ili →.
- 3** Pritisnite tipke ↑/↓ za odabir komponente za koju želite isključiti funkciju Control for HDMI (DVD CTRL, SAT CTRL ili DMPORT. CTRL), zatim pritisnite ⊕ ili →.
- 4** Pritisnite tipke ↑/↓ za odabir postavke "OFF" ("isključeno").
- 5** Pritisnite tipku AMP MENU.  
AMP izbornik se isključuje.

### Napomena

- Ukoliko se za komponentu bez HDMI priključnica ne isključi funkcija Control for HDMI, zvuk te komponente možda se neće čuti kroz zvučnike postolja.

## Korištenje Blu-ray/DVD uređaja

### (One-Touch Play)

#### Pokrenite reprodukciju spojene komponente.

Postolja i TV prijemnik se automatski uključuju i prebacuju na prikladan HDMI izlaz.

#### Napomena

- Ovisno o TV prijemniku, početak sadržaja se možda neće reproducirati putem postolja.

#### Savjet

- Blu-ray/DVD uređaj (rekorder) može biti spojen na postolja, čak i ako je postolja isključeno. U tom slučaju indikator POWER/ACTIVE STANDBY svijetli narančasto.

## Uživanje u zvuku TV prijemnika na zvučnicima

### (System Audio Control)

Možete slušati zvuk s TV prijemnika kroz zvučnike postolja, pomoću jednostavnog postupka. Za podrobnosti pogledajte upute za uporabu isporučene uz TV prijemnik.

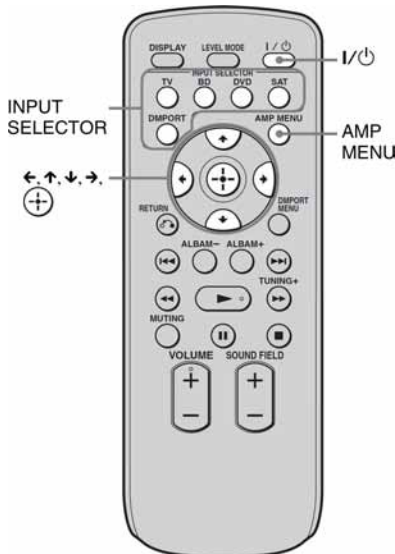

#### Pritisnite tipku I/⏻ za uključivanje postolja.

Zvuk izlazi iz zvučnika postolja. Zvuk izlazi iz zvučnika TV prijemnika kada je postolja isključeno.

#### Napomene

- Ukoliko se TV prijemnik uključi prije postolja, potrebno je kratko pričekati da bi zvuk počeo izlaziti kroz zvučnike postolja.
- Ukoliko spojite TV prijemnik koji nema funkciju System Audio Control, funkcija System Audio Control neće raditi.

#### Savjet

- Možete prilagoditi glasnoću zvuka ili u potpunosti isključiti zvuk postolja koristeći daljinski upravljač TV prijemnika.



---

## Uporaba funkcije Volume Limit

Kad je funkcija System Audio Control aktivna i izlazni način se automatski prebacuje sa zvučnika TV prijemnika na zvučnike postolja, može se čuti glasan zvuk, ovisno o podešenoj razini glasnoće na postolju. To možete spriječiti ograničavanjem maksimalne razine glasnoće.

- 1 Pritisnite tipku AMP MENU.**
- 2 Pritisnite tipke  $\uparrow/\downarrow$  više puta dok se na pokazivaču ne pojavi "SET HDMI", zatim pritisnite  $\oplus$  ili  $\rightarrow$ .**
- 3 Pritisnite tipke  $\uparrow/\downarrow$  više puta dok se na pokazivaču ne pojavi "VOL LIMIT", zatim pritisnite  $\oplus$  ili  $\rightarrow$ .**
- 4 Pritisnite tipke  $\uparrow/\downarrow$  za odabir maksimalne željene razine glasnoće.**  
Maksimalna razina glasnoće mijenja se na sljedeći način:  
  
MAX  $\leftrightarrow$  49  $\leftrightarrow$  48 ..... 2  $\leftrightarrow$  1  $\leftrightarrow$  MIN
- 5 Pritisnite tipku AMP MENU.**  
AMP izbornik se isključuje.

### Napomene

- Ova funkcija je dostupna samo ukoliko je funkcija Control for HDMI uključena.
- Ova funkcija nije dostupna kad se izlazni način prebacuje sa zvučnika postolja na zvučnike TV prijemnika.

### Savjeti

- Preporučamo da maksimalnu razinu glasnoće podešite na malo nižu od razine glasnoće koju uglavnom slušate.
- Neovisno o odabranoj maksimalnoj razini glasnoće, tipke VOLUME +/- na postolju i na daljinskom upravljaču i dalje rade.
- Ukoliko ne želite odrediti maksimalnu razinu glasnoće, odaberite postavku "MAX".

---

## Uporaba tipaka INPUT SELECTOR na daljinskom upravljaču

Tipke INPUT SELECTOR (TV, BD, DVD, SAT) rade na sljedeći način, kad je funkcija Control for HDMI uključena.

- BD, DVD, SAT: Audio ulaz sustava se prebacuje na zvuk odgovarajuće komponente pritiskom na tipku. Video ulaz TV prijemnika također se automatski prebacuje na prikaz te komponente.
- TV: Audio ulaz sustava prebacuje se na TV zvuk pritiskom na tipku. Video ulaz TV prijemnika ne mijenja se automatski. Odaberite kanal kojeg želite gledati pomoću daljinskog upravljača.

## Isključivanje TV prijemnika, postolja i spojenih komponentata

### *(System Power Off)*

Kad pomoću tipke POWER na daljinskom upravljaču TV prijemnika isključite TV prijemnik, postolja i spojene komponente automatski se isključuju.

#### **Napomena**

- Ovisno o okolnostima, spojene se komponente možda neće isključiti. Za detaljnije informacije pogledajte upute za uporabu isporučene uz spojene komponente.

## Napredno podešavanje

# Podešavanje razine zvučnika

Možete podesiti razinu središnjeg zvučnika i subwoofera. Podešenje se primjenjuje na sve zvučne efekte.

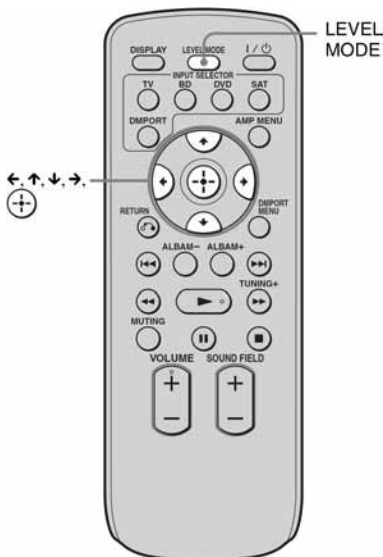

- 1** Pokrenite reprodukciju izvora kodiranog s višekanalnim surround efektima (DVD i sl.).
- 2** Pritisnite tipku LEVEL MODE.
- 3** Pritisnite tipke  $\uparrow/\downarrow$  za odabir "CNT LEVEL (razina središnjeg zvučnika)" ili "SW LEVEL (razina subwoofera)".
- 4** Pritisnite  $\oplus$  ili  $\rightarrow$ .
- 5** Prateći zvuk, pritisnite  $\uparrow/\downarrow$  za odabir željene postavke.

Standardna vrijednost: 0 (dB)

Možete podesiti od -6 (dB) do +6 (dB) u koracima od 1 (dB).

## 6 Pritisnite tipku LEVEL MODE.

# Postavke i podešenja pomoću izbornika pojačala

## Uporaba AMP izbornika

Tipkom AMP MENU na daljinskom upravljaču možete podesiti sljedeće postavke.

Podcrtane postavke su tvornički podešene.

### AMP MENU

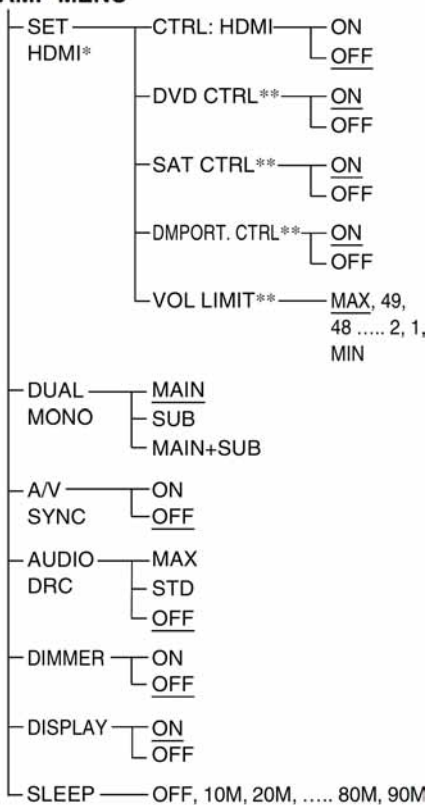

\* Pogledajte poglavlje "Značajka "BRAVIA" Sync" (str. 21).

\*\* Ova postavka pojavljuje se samo ako je funkcija "CTRL:HDMI" podešena na "ON" ("uključeno").

**1** Pritisnite tipku AMP MENU za pokretanje AMP izbornika.

**2** Pritisnite tipke ←/↑/↓/→ više puta za odabir stavke i podešenja.

**3** Pritisnite tipku AMP MENU za isključenje AMP izbornika.

Na sljedećim stranicama potražite detaljnije informacije za svaku postavku.

## Uživajte u multiplex zvuku (DUAL MONO)

Možete uživati u multiplex zvuku prilikom prijema AC-3 multiplex signala na postolju.

### Napomena

- Za prijem AC-3 signala, potrebno je spojiti digitalni satelitski prijemnik na postolje optičkim ili koaksijalnim kablom, i podesiti digitalni izlaz na digitalnom satelitskom prijemniku na AC-3.

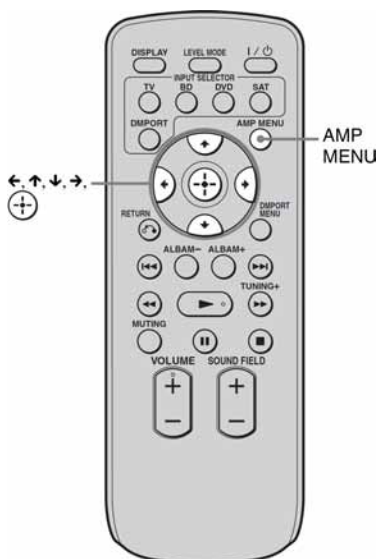

- 1 Pritisnite tipku AMP MENU.**
- 2 Pritisnite tipke ↓/↑ više puta dok se na pokazivaču ne pojavi "DUAL MONO", zatim pritisnite ⊕ ili →.**
- 3 Pritisnite tipke ↓/↑ za odabir željenog zvuka.**
  - MAIN: Reprodukcija glavnog kanala.
  - SUB: Reprodukcija pomoćnog kanala.
  - MAIN+SUB: Reprodukcija glavnog kanala preko lijevog zvučnika i pomoćnog kanala iz desnog zvučnika.

## 4 Pritisnite tipku AMP MENU.

AMP izbornik se isključuje.

nastavlja se

## Podešavanje odmaka (delay) između reprodukcije slike i zvuka (A/V SYNC)

Pomoću ove funkcije možete zadržati zvuk kad reprodukcija slike kasni za reprodukcijom zvuka.

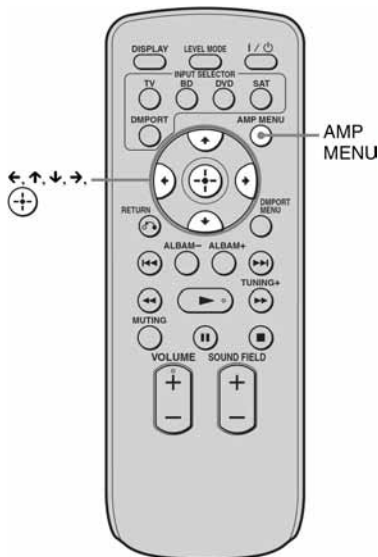

- 1** Pritisnite tipku AMP MENU.
- 2** Pritisnite tipke ↓/↑ više puta dok se na pokazivaču ne pojavi "A/V SYNC", zatim pritisnite ⊕ ili →.
- 3** Pritisnite tipke ↓/↑ za odabir postavke.
  - OFF: Nema odmaka.
  - ON: Podešavanje razlike između reprodukcije slike i reprodukcije zvuka.
- 4** Pritisnite tipku AMP MENU.  
AMP izbornik se isključuje.

### Napomene

- Pomoću ove funkcije možda nećete moći savršeno podesiti odmak između zvuka i slike.
- Ova funkcija je prikladna samo za Dolby Digital, DTS i Linear PCM (2-kanalni) ulaz pomoću koaksijalnog (audio), optičkog (audio) ili HDMI kabela.

## Uživajte u Dolby Digital zvuku pri smanjenoj glasnoći zvuka (AUDIO DRC)

Funkcija ograničava dinamički raspon zvučnog zapisa. Korisna je za gledanje filmova pri smanjenoj glasnoći.

AUDIO DRC se odnosi samo na Dolby Digital izvore.

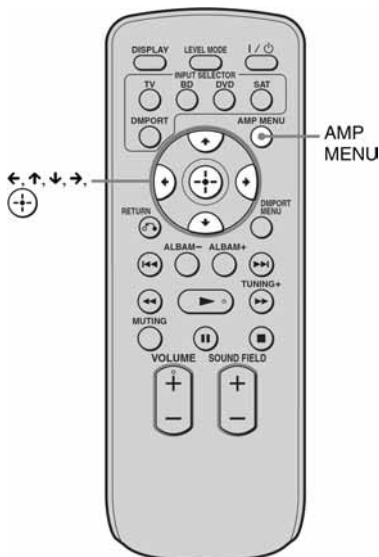

- 1** Pritisnite tipku AMP MENU.
- 2** Pritisnite tipke ↓/↑ više puta dok se na pokazivaču ne pojavi "AUDIO DRC", zatim pritisnite ⊕ ili →.
- 3** Pritisnite tipke ↓/↑ za odabir postavke.
  - OFF: Kompresija dinamičkog raspona je isključena.
  - STD: Reprodukcija zapisa zvuka s dinamičkim rasponom kakav je snimljen na medij.
  - MAX: Potpuna kompresija dinamičkog raspona.
- 4** Pritisnite tipku AMP MENU.  
AMP izbornik se isključuje.

## Podešavanje svjetline pokazivača (DIMMER)

Svjetlina pokazivača na prednjoj strani uređaja može se podesiti na jednu od dvije razine.

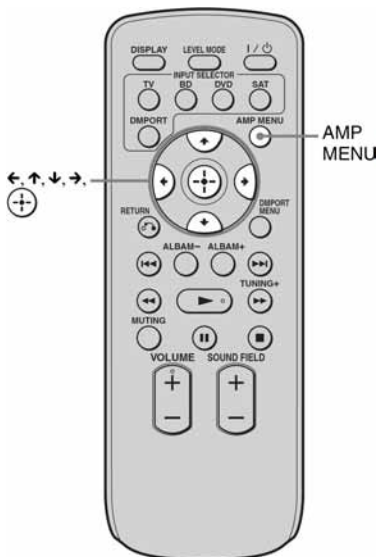

- 1** Pritisnite tipku AMP MENU.
- 2** Pritisnite tipke ↓/↑ više puta dok se ne pojavi "DIMMER" te pritisnite ⊕ ili →.
- 3** Pritisnite tipke ↓/↑ za odabir svjetline pokazivača.
  - OFF: Svjetlo osvijetljenje.
  - ON: Slabo osvijetljenje.
- 4** Pritisnite tipku AMP MENU.  
AMP izbornik se isključuje.

## Promjena postavki prikaza (DISPLAY)

Možete promijeniti način prikaza.

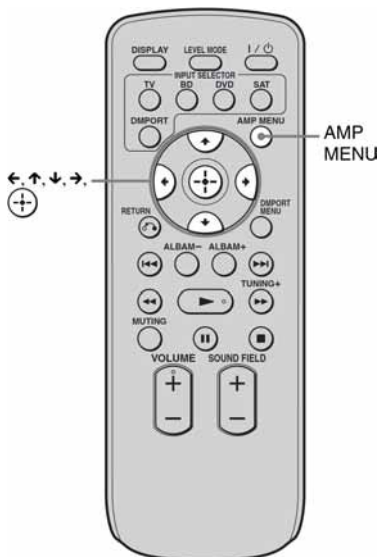

- 1** Pritisnite tipku AMP MENU.
- 2** Pritisnite tipke ↓/↑ više puta dok se na pokazivaču ne pojavi "DISPLAY", zatim pritisnite ⊕ ili →.
- 3** Pritisnite tipke ↓/↑ za odabir načina prikaza na pokazivaču.
  - ON: Pokazivač je uključen cijelo vrijeme.
  - OFF: Pokazivač se uključuje samo na trenutak, kada koristite postolje.

### Napomena

- Pokazivač je aktivan cijelo vrijeme kad je zvuk privremeno isključen ili kad je aktivirana funkcija zaštite čak i ako je opcija "DISPLAY" podešena na "OFF".

- 4** Pritisnite tipku AMP MENU.  
AMP izbornik se isključuje.

nastavlja se

## Uporaba sleep timera (SLEEP)

Možete programirati postolje za isključenje u određeno vrijeme kako biste mogli zaspati uz glazbu. Vrijeme do isključenja možete podesiti u rasponima od 10 minuta.

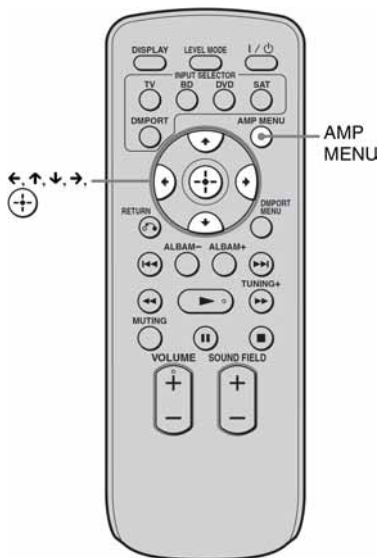

- 1 Pritisnite tipku AMP MENU.**
- 2 Pritisnite tipke ↓/↑ više puta dok se na pokazivaču ne pojavi "SLEEP", zatim pritisnite ⊕ ili →.**
- 3 Pritisnite tipke ↓/↑ za odabir pohranjenog vremena.**

Prikaz minuta (preostalo vrijeme) izmjenjuje se na sljedeći način:

OFF ↔ 10M ↔ 20M  
↑ ↓  
90M ↔ 80M ..... 30M

- 4 Pritisnite tipku AMP MENU.**

AMP izbornik se isključi.

### Napomena

- Funkcija je primjenjiva samo za ovo postolje, ne i za spojeni TV prijemnik ili druge spojene komponente.



## Dodatne informacije

### U slučaju problema

Ako za vrijeme uporabe uređaja naidete na bilo koju od sljedećih poteškoća, koristite ove smjernice koje vam mogu pomoći pri uklanjanju problema. Ako problem i dalje postoji, obratite se najbližem Sony servisu. Kad nosite sustav na popravak, ponesite cijeli sustav.

#### Općenito

##### Uređaj se ne uključuje.

- Provjerite je li mrežni kabel čvrsto utaknut.

##### Na pokazivaču se naizmjenice pojavljuju "PROTECTOR" i "PUSH POWER".

Pritisnite I/⏻ za isključenje sustava i provjerite sljedeće nakon što nestane natpis "STANDBY".

- Provjerite jesu li ventilacijski otvori na sustavu zapriječeni?  
Nakon izvršene provjere i uklanjanja problema, ponovno spojite mrežni kabel i uključite sustav. Ako ne možete ustanoviti uzrok problema, obratite se najbližem Sony servisu.

##### Dolby Digital ili DTS višekanalni zvuk se ne reproducira.

- Uvjerite se da je Dolby Digital ili DTS zvučni format odabran kod reprodukcije Blu-ray ili DVD diska putem spojene komponente.
- Kod spajanja Blu-ray uređaja, DVD uređaja itd., provjerite postavke zvuka na spojenoj komponenti.

##### Pri reprodukciji se ne može čuti surround efekt.

- Ovisno o postavkama zvučnog efekta i/ili ulaznom signalu, surround obrada možda se neće primijeniti. Za provjeru ulaznog signala, pritisnite INPUT SELECTOR na postolju i ponovno odaberite ulaz. Kad se ulaz promjeni, na pokazivaču se pojavi vrsta ulaznog signala.  
Ako se pojavi "2.0ch" ili "1.0ch", zvučni izvor je stereo ili mono i ne sadrži surround zvuk.

Ako se pojavi "5.1ch", zvučni izvor sadrži surround zvuk, no, možda surround efekt neće biti primjetan, ovisno o programu ili disku.

##### Nema zvuka iz zvučnika ili je zvuk pretih.

- Pritisnite VOLUME + i provjerite razinu glasnoće.
- Pritisnite MUTE ili VOLUME + za poništavanje funkcije isključenja zvuka.
- Pritisnite SOUND FIELD +/- i provjerite je li uključen neki efekt zvuka.
- Ovisno o izvoru, zvučni efekt iz zvučnika možda će se teže zamijetiti.

##### Slika na TV prijemniku kasni u odnosu na zvuk.

- Podesite "A/V SYNC" na "OFF" ako je "A/V SYNC" podešen na "ON".

#### Spojeni uređaji

##### Nema zvuka ili je pretih, bez obzira na odabrani uređaj.

- Provjerite jesu li postolje i uređaji pravilno i čvrsto spojeni.
- Provjerite jesu li postolje i komponenta uključeni.

##### Nema zvuka iz odabrane komponente

- Provjerite je li komponenta pravilno spojena u audio ulazne priključnice za tu komponentu.
- Provjerite jesu li priključci do kraja utaknuti u priključnice na postolju i na komponenti.
- Provjerite je li komponenta pravilno odabrana.
- Ukoliko nastavite reprodukciju diska pri maksimalnoj glasnoći, možda neće biti zvuka. U tom slučaju stišajte glasnoću, isključite sustav i ponovo ga uključite.

##### Zvuk je isprekidan ili su prisutne smetnje.

- Provjerite koje izlazne audio formate podržava ovo postolje na str 36.

---

### Nema slike na TV zaslonu.

- Provjerite je li pravilno odabran TV prijemnik.
  - Podesite TV prijemnik na odgovarajući ulazni mod.
- 

### Funkcija Control for HDMI

#### Funkcija Control for HDMI ne radi.

- Provjerite HDMI vezu (str. 10).
  - Uvjerite se da je "CTRL: HDMI" podešeno na "ON" u AMP izborniku.
  - Provjerite je li spojena komponenta kompatibilna s funkcijom Control for HDMI.
  - Provjerite postavke funkcije Control for HDMI na spojenoj komponenti. Pogledajte upute za uporabu isporučene uz spojevu komponentu.
  - Ukoliko mijenjate HDMI vezu ili spajate/odspajate mrežni kabel ili dođe do nestanka struje, ponovite postupak opisan u poglavlju "Priprema za značajku "BRAVIA" Sync" (str. 21).
  - Postolje možda neće pravilno raditi ukoliko na priključnicu za TV prijemnik spojite komponentu koja nije kompatibilna s funkcijom Control for HDMI.
  - Uvjerite se da je "DVD CTRL", "SAT CTRL" ili "DMPORT. CTRL" podešeno na "ON" u AMP izborniku. Ako je kao ulaz podešena komponenta čije "DVD CTRL", "SAT CTRL" ili "DMPORT. CTRL" postavke su podešene na "OFF", funkcije Control for HDMI, primjerice, "One-Touch Play", "System Audio Control" i "Volume Limit" neće raditi, čak i ako je funkcija Control for HDMI na drugoj komponenti uključena.
- 

#### Nema zvuka iz zvučnika postolja ni iz zvučnika TV prijemnika.

- Provjerite razinu glasnoće na postolju i TV prijemniku.
- Pravilno odaberite ulaz na postolju.

---

### Zvuk izlazi istovremeno iz zvučnika postolja i iz zvučnika TV prijemnika.

- Ako je funkcija Control for HDMI isključena ili odabrana komponenta nije kompatibilna s funkcijom Control for HDMI, isključite zvuk na postolju ili na TV prijemniku.
- 

#### Funkcija System Power Off ne radi.

- Promijenite postavke na TV prijemniku tako da se spojene komponente automatski isključuje kad isključite TV prijemnik. Za detaljnije informacije, pogledajte upute za uporabu isporučene uz TV prijemnik.
- 

#### Nema slike na TV prijemniku.

- Provjerite jesu li HDMI IN i HDMI OUT pravilno spojeni.
- 

#### Na TV zaslonu se pojavljuje poruka da se izlazni način promijenio od zvučnika postolja na zvučnike TV prijemnika.

- Funkcija Control for HDMI za odabranu komponentu je isključena. Za detaljnije informacije, pogledajte odjeljak "Isključivanje funkcije Control for HDMI za komponente bez HDMI priključnica" (str. 23).
- 

### Ostalo

#### Daljinski upravljač ne radi.

- Usmjerite daljinski upravljač prema senzoru  na postolju.
  - Uklonite prepreke između daljinskog upravljača i uređaja.
  - Zamijenite obje baterije daljinskog upravljača, ako su slabe.
  - Odaberite odgovarajući izvor na daljinskom upravljaču.
- 

#### Glasnoća se stišava kad se izlazni način promijeni sa zvučnika TV prijemnika na zvučnike postolja.

- Uključena je funkcija Volume Limit. Za detaljnije informacije, pogledajte poglavlje "Korištenje funkcije Volume Limit" (str. 25).
-

## Ukoliko niste uspjeli ukloniti problem nakon poduzimanja opisanih mjera, resetirajte postolje:

Za ovaj postupak upotrijebite tipke na postolju.

**1** Pritisnite tipku I/⏻ za uključenje.

**2** Istovremeno pritisnite tipke **INPUT SELECTOR, VOLUME** – i I/⏻.

Pojavi se poruka "COLD RESET" i uređaj je resetiran. Postavke AMP izbornika, zvučnih efekata itd., vraćene su na tvorničke vrijednosti.

## Tehnički podaci

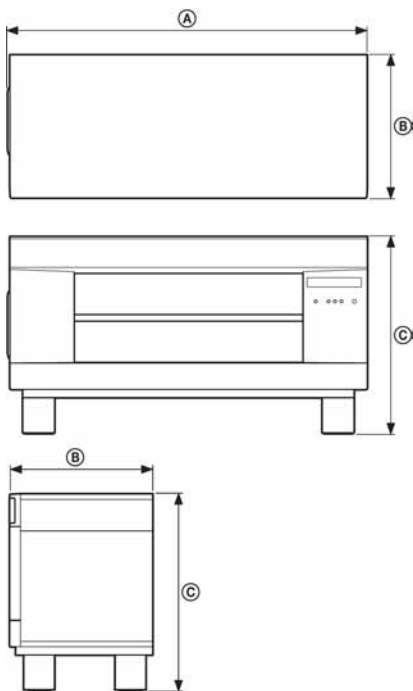

Dimenzije: mm (približno)	Ⓐ	1010
	Ⓑ	400
	Ⓒ	550
Masa: kg		43

nastavlja se —————

## Formati koje ovo postolje podržava

Ovo postolje podržava sljedeće digitalne ulazne formate:

Format	Podržan/nepodržan
Dolby Digital	○
DTS	○
Linear PCM (2ch)*	○
Linear PCM (5.1ch, 7.1ch)* (Samo za HDMI)	○
Dolby Digital Plus	×
Dolby True HD	×
DTS-HD	×

\* Linear PCM ne prihvaća frekvencije uzorkovanja veće od 48 kHz.

### Pojačalo

Nazivna izlazna snaga  
Surround mod

Prednji: 50 W/kanal  
(8 ohma pri 1 kHz, THD 10%)  
Središnji\*: 50 W/kanal (8 ohma pri 1 kHz, THD 10%)  
Subwoofer: 100 W/kanal  
(4 ohma pri 100 Hz, THD 10%)

\* Ovisno o podešenju zvučnog ugođaja i izvoru zvuka, možda se neće čuti zvuk.

Ulazi (analogni)

TV

Ulazi (digitalni)

TV, DVD

SAT

Impedancija: 30 kiloohma

Optički

Koaksijalni, optički

### HDMI sustav

Priključnica

Video ulazi/izlazi

HDMI 19-pinska, standardna priključnica  
BD, DVD, SAT:  
640 × 480p @ 60 Hz  
720 × 480p @ 59.94/60 Hz  
1440 480p @ 59.94/60 Hz  
(pikseli slani dva puta)  
1280 × 720p @ 59.94/60 Hz  
1920 × 1080i @ 59.94/60 Hz  
1920 × 1080p @ 59.94/60 Hz  
720 × 576p @ 50 Hz  
1440 × 576p @ 50 Hz  
(pikseli slani dva puta)  
1280 × 720p @ 50 Hz  
1920 × 1080i @ 50 Hz  
1920 × 1080p @ 50 Hz  
1920 × 1080p @ 24 Hz  
BD, DVD, SAT: Linear PCM 7.1ch/Dolby Digital/DTS

Audio ulazi

### Zvučnici

#### Prednji/središnji

Zvučnički sustav

bas refleksni, magnetski oklopljen

Zvučnik

40 × 70 mm stožasti

#### Subwoofer

Zvučnički sustav

bas refleksni

Zvučnik

160 mm, stožasti

### Općenito

Napajanje

230 V, 50/60 Hz

Potrošnja

Pri radu: 70 W

Pripravno stanje (Control for HDMI na ON): 1,5 W

(najmanje) do 5 W (najviše)

U pripravnim stanju

(Control for HDMI na

OFF): manje od 0,3 W

1010 × 550 × 400 mm

(š/v/d)

Dimenzije (približno)

Masa (približno)

43 kg

## Isporučen pribor

Optički kabel (1,5 m) (1)  
Daljinski upravljač (RM-ANU041) (1)  
Baterije veličine AA (R6) (2)  
Učvrсни remen i dva vijka (mali/veliki) (1)  
Polica (1)  
Vijci za policu (4)  
Upute za uporabu (1)

Dizajn i tehnički podaci podložni su promjeni bez najave.

Proizvođač ne preuzima odgovornost za eventualne tiskarske pogreške.



- Potrošnja u pripravnom stanju 0,3 W.
- Halogenirani usporivači plamena nisu korišteni u tiskanim programskim pločama.
- Više od 85% efikasnosti napajanja sklopa pojačavanja postignuto je pomoću digitalnog pojačala, S-Master.

## Rječnik

### Dolby Digital

Ovaj format zvuka za kino dvorane napredniji je od Dolby Surround Pro Logic. U ovom formatu, u surround zvučnicima čuje se stereo zvuk uz prošireno frekvencijsko područje i postoji nezavisni subwoofer kanal koji osigurava duboke basove. Ovaj format se također naziva i "5.1" jer se subwoofer kanal broji kao 0.1 kanal (budući da je on u funkciji samo kad je potreban efekt dubokih basova). Svih šest kanala se u ovom formatu snima nezavisno kako bi se osiguralo dobro odvajanje kanala. Osim toga, budući da se svi signali obrađuju digitalno, manje je izobličenje signala.

### Dolby Pro Logic II

Dolby Pro Logic II reproducira zvuk s 2-kanalnih izvora preko pet punih kanala. Dekodiranje se izvodi pomoću unaprijedenog matričnog surround dekodera koji izvlači značajke zvuka s originalne snimke bez promjene ili dodavanja novih zvukova.

### DTS

Tehnologija komprimiranja digitalnog zvuka koju je razvila kompanija Digital Theater Systems, Inc. Ova tehnologija je usklađena s 5.1-kanalnim surround zvukom. U ovom formatu je stražnji kanal stereo i postoji diskretni subwoofer kanal. Dolby Digital osigurava 5.1 diskretne kanale visokokvalitetnog digitalnog zvuka. Ostvareno je dobro odvajanje kanala, budući da su podaci svih kanala pojedinačno snimljeni i digitalno obrađeni.

### HDMI

HDMI (High-Definition Multimedia Interface) je sučelje koje podržava prijenos video i audio signala preko digitalne veze te omogućuje uživanje u visokoj kvaliteti digitalne slike i zvuka. HDMI specifikacije podržava HDCP (High-bandwidth Digital Contents Protection), tehnologiju zaštite od kopiranja koja uključuje tehnologiju kodiranja digitalnih video signala.

### **PCM (Pulse Code Modulation)**

Metoda konverzije analognog audio signala u digitalni audio signal za olakšavanje uživanja u digitalnom zvuku.

### **S-Force PRO Front Surround**

Sonyjev dugotrajan rad sa surround tehnologijom (i ogromna količina akustičnih podataka prikupljenih tijekom tog rada) doveo je do razvoja potpuno novog, naprednog i učinkovitog načina digitalne obrade signala, zvanog S-Force PRO Front Surround. U usporedbi s prijašnjim tehnologijama za dobivanje prednjeg surround zvučnog efekta, S-Force PRO Front Surround stvara uvjerljiviji osjećaj udaljenosti i prostora, postižući tako stvarno iskustvo surround zvuka bez potrebe za stražnjim zvučnicima.

### **S-Master**

S-Master je potpuno digitalna tehnologija pojačala koju je razvila tvrtka Sony. Služi za smanjivanje fragmentacije i podrhtavanja zvuka, omogućujući vrhunsku jasnoću dijaloga i vjernu reprodukciju izvornog zvuka. Kompaktno pojačalo nudi veću snagu i poboljšane termičke performanse.

### **x.v.Colour**

x.v.Colour je poznatiji naziv za xvYCC standard kojeg je predložio Sony i to je zaštitni znak tvrtke Sony. xvYCC je međunarodni standard za obojani prostor na slici. Ovaj standard može predočiti veći raspon boja nego standard emitiranja koji se trenutno koristi.



