

Spajanje

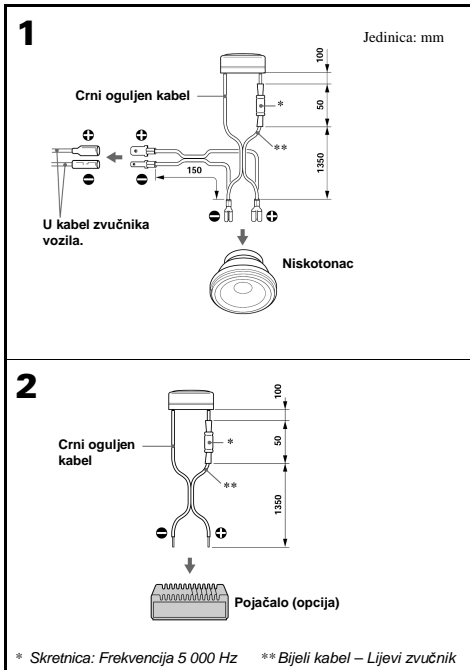

Oprez

Kad zvučnike spajate s pojačalom ili dodatnim generatorom s BTL (balanced transformerless) sustavom, **obavezno spojite zvučnike izravno na kabele pojačala.** Ukoliko spojite s postojećim paricama zvučnika označenim znakom ⊖ i za lijeve i desne kanale, moguće je da se neće čuti zvuk, te da će se oštetiti pojačalo.

Shema spajanja

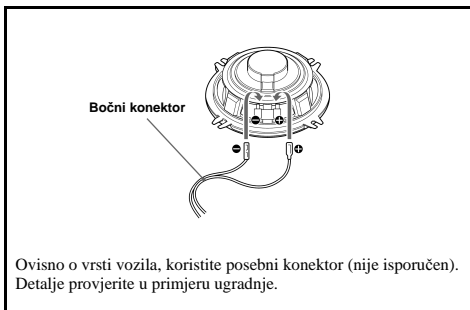

Sustav spajanja

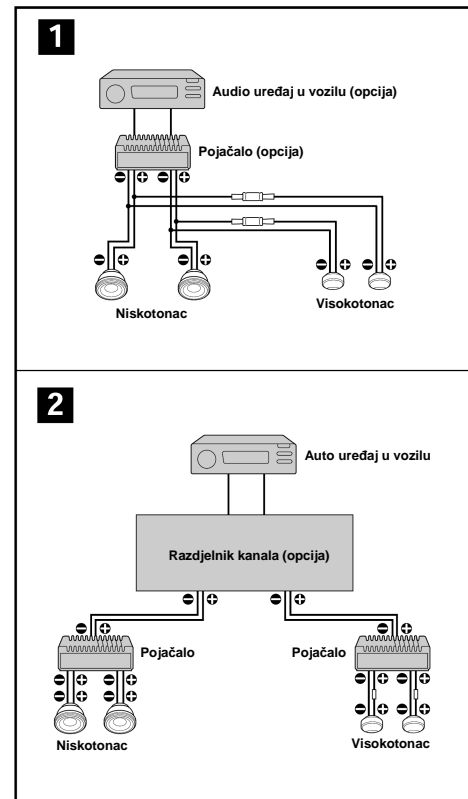

Napomena

Ukoliko slijedite primjer **2**, spojite visokotonac s uklonjenom skretnicom mreže i podesite točku razdjelnika kanala na 5 000 Hz ili više.

Mjere opreza

- Nemojte trajno koristiti zvučnički sustav na većoj snazi od nazivne.
- Udaljite snimljene vrpce, satove, magnetske kartice i sl. od zvučničkog sustava kako ne bi došlo do oštećenja ili gubitka magnetskih zapisa ili kodova zbog djelovanja magnetskog polja kojeg generiraju zvučnici.

Ako ne možete pronaći odgovarajuće mjesto za ugradnju, obratite se ovlaštenom Sony prodavatelju.

Tehnički podaci

Zvučnik	Odvojni, 2-sistemski: Niskotonac 13 cm, konusni, Visokotonac 3 cm, balans, kupolasti
Najveća snaga	150 W
Nazivna snaga	30 W
Impedancija	4 Ω
Osjetljivost	88 dB/W/m
Frekvencijski odziv	80 – 20 000 Hz
Masa	Niskotonac: Približno 280 g po zvučniku Visokotonac: Približno 45 g po zvučniku
Isporučeni pribor	Dijelovi za ugradnju

Dizajn i tehnički podaci su podložni promjenama bez najave.

Proizvođač ne preuzima odgovornost za eventualne tiskarske pogreške.

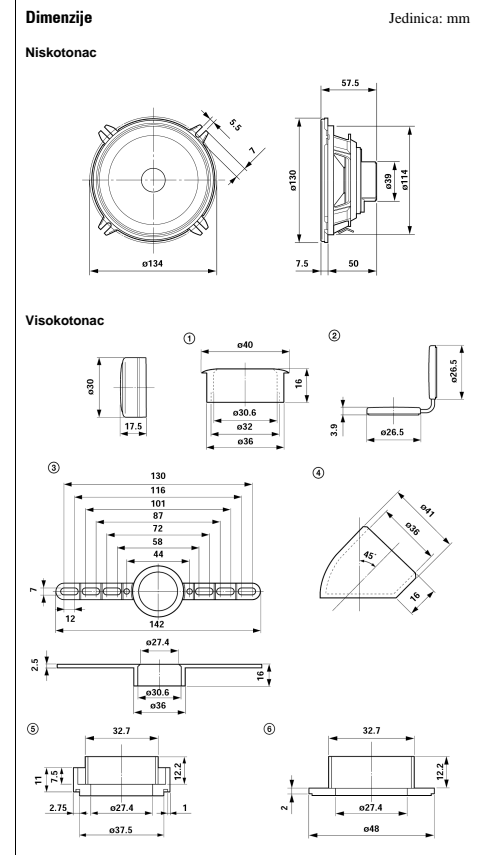

Zbrinjavanje starih električnih i elektroničkih uređaja (primjenjuje se u Europskoj uniji i ostalim europskim zemljama s posebnim sistemima zbrinjavanja)

Ova oznaka na proizvodu ili na ambalaži označava da se ovaj proizvod ne smije zbrinjivati kao kućni otpad. On treba biti zbrinut na za tu namjenu predviđenom mjestu za reciklažu električne ili elektroničke opreme. Pravilnim zbrinjavanjem starog proizvoda čuvate okoliš i brinete za zdravlje svojih bližnjih. Nepravilnim odlaganjem proizvoda ugrožava se okoliš i zdravlje ljudi. Reciklažom materijala pomažete u očuvanju prirodnih izvora. Za detaljne informacije o reciklaži ovog proizvoda, molimo kontaktirajte vašu lokalnu upravu, odlagalište otpada ili trgovinu gdje ste kupili proizvod.

SONY

3-267-221-11 (1)

Odvojeni 2-sistemski zvučnici

Upute za uporabu

XS-HA1327

© 2004 Sony Corporation

<http://www.sony.net/>

Dijelovi za ugradnju

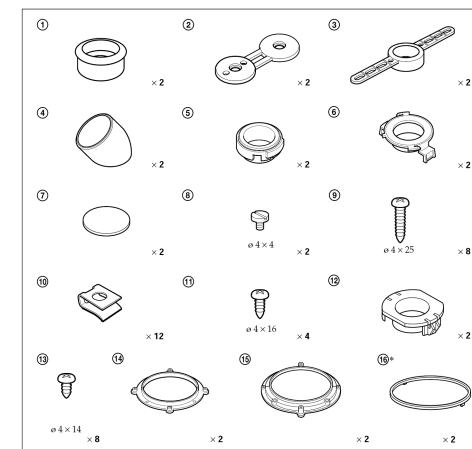

* Ovisno o vrsti vozila i mjestu ugradnje, možda će biti potrebni ovi dijelovi.

Brojevi na popisu odgovaraju brojevima u uputama. Uporaba ovih dijelova za ugradnju ili povezivanjima ovisi o karoseriji vozila.

Ugradnja

Ovisno o vozilu, možda će biti potrebno upotrijebiti posebni adapter (nije isporučen). Pogledajte sljedeći popis.

Ovdje su prikazani neki primjeri ugradnje za vrste vozila iz tablice. Ugradite uređaj na odgovarajući način prema svojem vozilu. Ipak imajte na umu da se unutarnje ugradbene ploče vozila mogu razlikovati od ilustriranih primjera. Ovim su uzrok promjene ili preinake modela automobila. U tom slučaju, prije ugradnje se obratite prodavaču automobila ili najbližem Sony prodavaču.

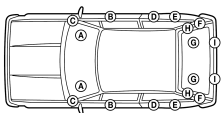

Naziv vozila	Model	Godina proizvodnje	Položaj	Grafički prikaz	Visokotonac	Niskotonac
ALFA ROMEO	145 3 VRATA	'94-	Ⓔ		-	-
AUDI	A3 3 VRATA	'96-	Ⓔ	F	A	
	A4 4 VRATA, ESTATE	'94-	Ⓔ	F	B	
BMW	3 COMPACT	'94-	Ⓒ		-	-
	5 4 VRATA	'95-	Ⓒ		-	-
CITROEN	AX 3 VRATA	'92-'96	Ⓔ		-	-
	AX 5 VRATA	'92-'96	Ⓔ		-	-
	SAXO 3 VRATA	'96-	Ⓔ		-	-
	SAXO 5 VRATA	'96-	ⒺⒸ		-	-
	XANTIA 5 VRATA, ESTATE	'93-	Ⓔ		-	-
	XSARA 3 VRATA	'98-	Ⓔ		-	-
	XSARA 5 VRATA, ESTATE, MVP	'98-	Ⓔ		-	-
	ZX 3 VRATA	'91-	ⒺⒸ		-	-
	ZX 5 VRATA	'91-	ⒺⒸ		-	-
	ZX ESTATE	'94-	ⒺⒸ		-	-
	XSARA PICASSO	'00-	Ⓔ		-	-
	C2	'03-	Ⓔ		-	-
C3	'02-	Ⓔ		-	-	
DAEWOO	NUBIRA 5 VRATA	'97-	Ⓔ		-	-
	NUBIRA ESTATE	'97-	Ⓔ		-	-
FIAT	MAREA WEEKEND	'96-	Ⓔ		-	-
HONDA	CIVIC 5 VRATA	'95-'99	Ⓔ		-	-
LADA	SAMARA 4/5 VRATA	'92-	Ⓔ		-	-
LANCIA	KAPPA 2/4/5 VRATA	'95-	Ⓔ		-	-
NISSAN	PRIMERA 5 VRATA	'90-'96	Ⓔ		-	-
OPEL	ASTRA 3/5 VRATA	'91-'97	Ⓔ		-	-
PEUGEOT	106 3 VRATA	'91-	Ⓔ		-	-
	106 5 VRATA	'92-	ⒺⒸ		-	-
	205 3/5 VRATA	'83-	ⒺⒸ		-	-
	206 3 VRATA	'98-	Ⓔ		-	-
	206 5 VRATA	'98-	Ⓔ		-	-
	306 ESTATE	'96-	Ⓔ		-	-

Naziv vozila	Model	Godina proizvodnje	Položaj	Grafički prikaz	
				Visokotonac	Niskotonac
RENAULT	CLIO 3/5 VRATA	'98-	Ⓔ	-	-
	CLIO 3 VRATA (RT/RX)	'98-	Ⓔ	-	-
	CLIO 5 VRATA (RX)	'98-	Ⓔ	-	-
	MEGANE 2 VRATA, COUPE	'96-	Ⓔ	-	-
	MEGANE 4 VRATA (RL/RN)	'96-	Ⓔ	D	C
	MEGANE 4 VRATA	'96-	Ⓔ		-
	MEGANE 5 VRATA (RL/RN)	'96-	Ⓔ	D	-
	MEGANE 5 VRATA	'96-	Ⓔ		-
	MEGANE SCENIC	'96-	Ⓔ	D	-
	MEGANE II	'02-	Ⓔ	E	-
	MEGANE SW	'03-	Ⓔ	E	-
ROVER	MEGANE 4 VRATA	'03-	Ⓔ	E	-
	MEGANE SCENIC	'03-	Ⓔ	E	-
	MEGANE CABRIO	'03-	Ⓔ	E	-
	200 3/5 VRATA	'89-'95	Ⓔ	-	-
	200 3/5 VRATA	'95-	Ⓔ	-	-
	200 CABRIO	'92-	Ⓔ	-	-
	400 5 VRATA	'95-	Ⓔ	-	-
	TOURER 5 VRATA	'89-	Ⓔ	-	-
	TOLEDO 5 VRATA	'91-'99	Ⓔ	-	-
	SEAT				
SKODA	FELICIA 5 VRATA	'94-	Ⓔ	-	-
	FELICIA FUN 2 VRATA	'98-	Ⓔ	-	-
	OCTAVIA 4 VRATA	'96-	Ⓔ	-	-
SUZUKI	JIMNY 3 VRATA	'98-	Ⓒ	-	-
TOYOTA	PICNIC 5 VRATA	'97-	ⒺⒸ	-	-
VOLKSWAGEN	CORRADO 3 VRATA	'88-'95	Ⓔ	-	-
VOLVO	440 5 VRATA	'88-'96	ⒺⒺ	-	-
	460 4 VRATA	'90-'96	Ⓔ	-	-
	740/760/940/960 Svi modeli	'90-'94	Ⓔ	-	-
	740/760/940/960 4 VRATA	'90-'94	Ⓔ	-	-
	S40 4 VRATA	'96-	Ⓔ	-	-
V40 ESTATE	'96-	Ⓔ	-	-	

Primjer ugradnje

Niskotonac

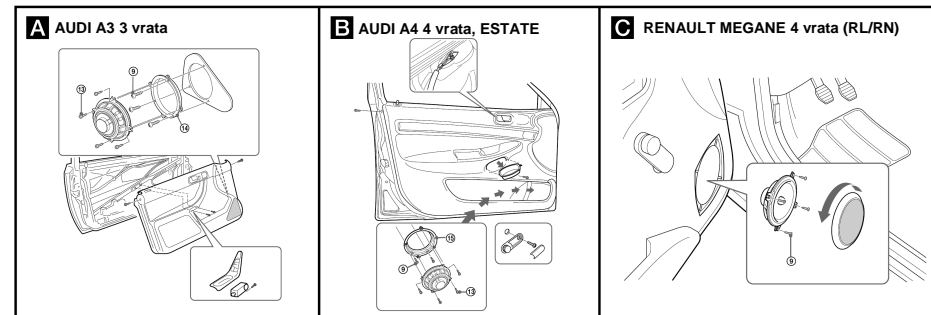

Visokotonac

