

Prijenosni CD/DVD uređaj

Upute za uporabu



Za korisne napomene, savjete i informacije o Sony proizvodima i uslugama, posjetite: www.sony-europe.com/myproduct



DVP-FX720

Kako bi se zajamčilo pravilno rukovanje baterijom, na kraju njezina radnog vijeka je odnesite na odlagalište za recikliranje električne i elektronske opreme.

Za sve ostale baterije molimo da pogledate poglavlje o tome kako sigurno izvaditi bateriju iz uređaja. Odnosite je na odlagalište za recikliranje dotrajalih baterija.

Za detaljne informacije o reciklaži ovog uređaja ili baterije, molimo kontaktirajte vašu lokalnu upravu, odlagalište otpada ili trgovinu u kojoj ste kupili proizvod.

Mjere opreza

Sigurnost

- Podaci o napajanju ovog uređaja navedeni su na AC adapteru. Provjerite odgovara li napon uređaja vašem mrežnom naponu.
- Radi prevencije od požara ili strujnog udara, na uređaj ne postavljajte predmete ispunjene vodom, kao što su vaze.

Postavljanje

- Nemojte postavljati uređaj u nagnuti položaj. Uređaj je namijenjen isključivo za uporabu na ravnoj podlozi.
- Uređaj i diskove držite dalje od opreme sa snažnim magnetima, poput mikrovalnih pećnica ili velikih zvučnika.
- Nemojte stavljati teške predmete na uređaj.

Napomene o diskovima

- Kako biste održali diskove čistima, prihvatite ih za rub. Nemojte dodirivati površinu.



- Nemojte izlagati diskove izravnom utjecaju sunčevog svjetla ili izvora topline, primjerice, kanala za odvod vrućeg zraka i nemojte ih ostavljati u automobilu parkiranom na suncu jer bi moglo doći do znatnog porasta temperature u unutrašnjosti automobila.
- Nakon reprodukcije, spremite disk u kutiju.
- Prije reprodukcije, očistite disk krpom. Obrišite disk od sredine prema rubu.



- Nemojte koristiti otopine, primjerice, benzin, razrjeđivač, komercijalno nabavljiva sredstva za čišćenje ili antistatičke raspršivače namijenjene za vinilne ploče.
- Ako ste otisnuli naljepnicu diska, pričekajte da se osuši prije reprodukcije.

Mjere opreza

O sigurnosti u prometu

Nemojte upotrebljavati monitor i slušalice dok upravljate vozilom ili vozite bicikl jer se dovodite u opasnost. Osim toga, to u nekim područjima može biti protuzakonito. Također može biti opasna uporaba slušalica uz povećanu glasnoću dok hodate, posebno na pješačkim prijelazima. Budite krajnje oprezni u takvim situacijama ili prekinite uporabu uređaja u opasnim situacijama.

O sigurnosti

Ako bilo kakav kruti predmet ili tekućina dospiju u unutrašnjost kućišta, izvucite mrežni utikač iz zidne utičnice i prije sljedeće uporabe odnesite stručnoj osobi na provjeru.

O izvorima napajanja

- Uređaj nije odspojen iz napajanja (mreže) sve dok jer mrežni utikač spojen na zidnu utičnicu, čak i kad je uređaj isključen.
- Ako nećete uređaj koristiti dulje vrijeme, obvezno izvucite mrežni utikač iz zidne utičnice. Pri tome, prihvatite utikač i nemojte povlačiti kabel.
- Nemojte dodirivati kabel ili utikač mokrim rukama jer postoji opasnost od strujnog udara.

O zagrijavanju

Uređaj se može zagrijati tijekom punjenja baterije ili ako se upotrebljava dulje vrijeme. Pojava nije kvar.

O postavljanju

- Postavite uređaj na mjesto na kojem je osigurano dovoljno prozračivanje kako u unutrašnjosti uređaja ne bi došlo do pregrijavanja.

- Nemojte postavljati uređaj na mekane podloge poput tepiha jer mogu blokirati otvore za ventilaciju.
- Nemojte postavljati uređaj u skućeni prostor kao što je polica za knjige i sl.
- Za sprečavanje opasnosti od požara, nemojte pokrivati ventilacijske otvore novinama, stolnjacima, zavjesama i sl.
- Nemojte postavljati uređaj na mjesta u blizini izvora topline ili na mjesta koja se nalaze pod izravnim utjecajem sunčevih zraka, prekomjerne prašine, pijeska, vlage ili mehaničkih udara, kao ni u vozilu sa zatvorenim prozorima.

O radu

- Ako se uređaj izravno unese iz hladnog u topli prostor, ili je postavljen u vlažnoj prostoriji, na lećama u unutrašnjosti uređaja može doći do kondenziranja vlage. U tom slučaju uređaj neće ispravno raditi. Ako se to dogodi, izvadite disk i ostavite uređaj uključen približno pola sata dok vlaga ne ishlapi.
- Ako selite uređaj, izvadite diskove. U protivnom, mogli bi se oštetiti.
- Leća uređaja mora biti čista i zato je nemojte dodirivati. Dodirivanjem se leća može oštetiti i uzrokovati kvar uređaja. Poklopac uložnice diska držite zatvoren osim kad umećete ili vadite disk.

O LCD zaslonu

- Iako je proizveden tehnologijom visoke preciznosti, na LCD zaslonu se mogu povremeno pojaviti točke različitih boja. Pojava nije kvar.
- Nemojte brisati površinu LCD zaslona mokrom krpom. Ako voda uđe u uređaj, može doći do kvara.

- Nemojte stavljati ili bacati bilo kakve predmete na LCD zaslon niti ga izlagati pritisku (rukom ili laktom).
- Pazite da se LCD zaslon ne ošteti oštrim predmetom.
- Nemojte zatvarati LCD zaslon dok se na pokrovu uložnice diska nalazi olovka ili slično.
- Ako se uređaj unese izravno iz hladnog u topli prostor, na LCD zaslonu se može kondenzirati vlaga. Ako se to dogodi, prije uporabe obrišite površinu papirnatom maramicom ili sl. Ipak, kondenziranje će se nastaviti ako je površina LCD zaslona hladna. Pričekajte dok se površina ne zagrije na sobnu temperaturu.

O AC adapteru

Ovaj sustav postavite tako da se mrežni utikač može odmah odspojiti iz utičnice u slučaju problema.

- Uz ovaj uređaj upotrebljavajte isporučeni AC adapter. Drugi adapteri mogli bi uzrokovati probleme u radu uređaja.
- Nemojte postavljati AC adapter u skućeni prostor kao što je polica za knjige ili ormarić.
- Nemojte spajati AC adapter u putni transformator jer se može pregrijati i uzrokovati kvar.

O bateriji

- Neke države imaju posebne propise o zbrinjavanju isluženih baterija kakve se ugrađuju u ovaj uređaj. Raspitajte se kod lokalnih vlasti.
- Baterija ima ograničen vijek trajanja i njezin kapacitet s vremenom opada kod višekratne uporabe. Kad baterija traje samo polovicu svog izvornog kapaciteta, nabavite novu bateriju.

- Baterija se možda neće do kraja napuniti kod prvog punjenja ili ako se nije upotrebljavala dulje vrijeme. Kapacitet će se vratiti nakon nekoliko ciklusa punjenja i pražnjenja.
- Nemojte ostavljati bateriju u vozilu ili na izravnom suncu gdje temperature mogu prijeći 60°C.
- Nemojte izlagati bateriju vodi.
- Pripazite da kratko ne spojite kontakte baterije (A) na donjoj strani uređaja i kontakte na bateriji (C) metalnim predmetom, kao što je ogrlica.
- Pripazite da u priključnice (A) i spojeve (B) na donjoj strani uređaja i kontakte (C) te otvore (D) na bateriji ne uđu prašina ili pijesak.

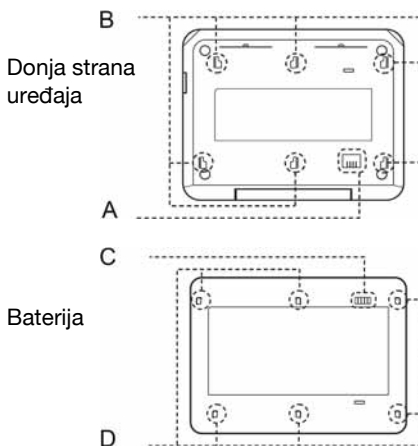

O adapteru za automobil

- Uz ovaj uređaj upotrebljavajte isporučeni adapter za automobil. Drugi adapteri mogli bi uzrokovati kvar uređaja.
- Nemojte rastavljati uređaj. Reverzno inženjerstvo je zabranjeno.
- Nemojte bacati ili udarati uređaj.

- Nemojte dodirivati metalne dijelove jer može doći do kratkog spoja ili oštećenja adaptera, posebno ako se dodiruje metalnim predmetima.
- Nemojte postavljati adapter u blizinu izvora topline ili izlagati suncu i mehaničkim opterećenjima. Ne ostavljajte ga u vozilu sa zatvorenim prozorima.

O podešavanju glasnoće

Nemojte pojačavati glasnoću pri slušanju tihih dijelova ili dijelova bez zvuka. U protivnom, zvučnici se mogu oštetiti pri reprodukciji glasnih dijelova.

O slušalicama

• Prevencija oštećenja sluha

Izbjegavajte glasno slušanje preko slušalica. Stručnjaci za sluh ne preporučuju neprekidno, glasno i dugotrajno slušanje. Ako čujete zujanje u ušima, smanjite glasnoću ili prekinite uporabu.

• Obzir prema bližnjima

Podesite glasnoću na umjerenu vrijednost. Tako ćete moći čuti okolne zvukove i pokazati obzir prema bližnjima.

O čišćenju

Očistite kućište, prednju stranu i kontrole uređaja mekanom krpom malo navlaženom u blagoj otopini deterdženta. Nemojte koristiti sredstva koja bi mogla ogrepti površinu, primjerice prašak ili otapala poput alkohola ili benzina.

O čišćenju diskova i leće

Nemojte koristiti komercijalno nabavljiva sredstva za čišćenje CD/DVD diskova ili leća (tekućine ili raspršivače) jer bi moglo doći do kvara.

VAŽNA NAPOMENA

Oprez: Ovaj uređaj omogućuje neograničeni prikaz zaustavljene slike ili oznaka na TV zaslonu. Ako jako dugo vremena ostavite prikaz na TV zaslonu, postoji opasnost od trajnog oštećenja TV zaslona. Plazma TV prijemnici i TV prijemnici s projektorom su posebno osjetljivi.

Imate li pitanja ili problema pri radu s uređajem, molimo, obratite se najbližem ovlaštenom Sony servisu.

Sadržaj

UPOZORENJE.....	2
Napomene o diskovima	3
Mjere opreza	4
O ovom priručniku.....	8
Diskovi koje je moguće reproducirati na uređaju.....	9
<hr/>	
Priprema.....	12
Provjera isporučenog pribora.....	12
Uporaba daljinskog upravljača.....	12
Spajanje AC adaptera	13
Uporaba baterije.....	14
Uporaba uz automobilski adapter.....	18
<hr/>	
Reprodukcija diskova	20
Reprodukcija diskova.....	20
Uporaba Playback Settings Display izbornika	27
Traženje mjesta na disku (Search, Scan, Slow Play, Repeat Play, Random Play).....	30
MP3 audio zapisi i JPEG slikovne datoteke.....	32
Podešavanje veličine i kvalitete slike.....	36
<hr/>	
DivX® video datoteke	37
Reprodukcija DivX video datoteka	37
O DivX video datotekama.....	38
<hr/>	
Postavke i podešavanja.....	40
Uporaba izbornika za podešavanje.....	40
Podešavanje prikaza (General Setup)	41
Podešavanje zvuka (Audio Setup).....	43
Odabir jezika izbornika i dijaloga (Language Setup)	44
Postavke ograničenja reprodukcije (Parental Control).....	45
<hr/>	
Spajanje	48
Spajanje ostalih uređaja	48
<hr/>	
Dodatne informacije	51
U slučaju problema	51
O MP3 audio zapisima i JPEG slikovnim datotekama	54
Tehnički podaci	56
Položaj dijelova i kontrola.....	57

O ovom priručniku

- Upute u ovom priručniku opisuju kontrole daljinskog upravljača. Također možete koristiti kontrole na uređaju ako imaju jednake oznake kao i one na daljinskom upravljaču.
- "DVD" se može koristiti kao opći naziv za DVD VIDEO, DVD+RW/DVD+R (+VR način) i DVD-RW/DVD-R (VR način, video način) diskove.
- U ovom priručniku koriste se sljedeće sličice (ikone):

Ikona	Značenje
	Označava funkcije za DVD VIDEO i DVD+RW/DVD+R u VR načinu ili DVD-RW/DVD-R diskove u video modu.
	Označava funkcije raspoložive za DVD-RW/DVD-R diskove u VR (Video Recording) načinu rada.
	Označava funkcije za VIDEO CD (uključujući Super VCD ili CD-R/CD-RW diskove u video CD ili Super VCD formatu).
	Označava funkcije za glazbene CD diskove ili CD-R/CD-RW diskove u glazbenom CD formatu.
	Označava funkcije za DATA CD diskove (CD-ROM/CD-R/CD-RW koji sadrže MP3 ^{*1} audio zapise, JPEG slikovne datoteke i DivX ^{*2*3} video datoteke).
	Označava funkcije za DATA DVD diskove (DVD-ROM/DVD+RW/DVD+R/DVD-RW/DVD-R koji sadrže MP3 ^{*1} audio zapise, JPEG slikovne datoteke i DivX ^{*2*3} video datoteke).
	Označava funkcije dostupne za USB uređaje koji sadrže MP3 ^{*1} audio zapise i JPEG slikovne datoteke.

*1 MP3 (MPEG-1 Audio Layer III) je standardni format definiran od strane ISO (International Organization for Standardization)/IEC (International Electrotechnical Commission) MPEG, a služi kompresiji audio podataka.

*2 DivX[®] je tehnologija kompresije video datoteka koju je razvila tvrtka DivXNetworks, Inc.

*3 DivX, DivX Certified i pripadajući logotipi su zaštićeni znakovi tvrtke DivXNetworks, Inc. i koriste se uz dopuštenje.

Diskovi koje je moguće reproducirati na uređaju

Format diska	
DVD VIDEO	
DVD-RW/-R (finalizirani)	
DVD+RW/+R (finalizirani)	 
VIDEO CD/ Glazbeni CD	
CD-RW/-R	

"DVD+RW", "DVD-RW", "DVD+R", "DVD-R", "DVD VIDEO" i logotip "CD" su zaštićeni nazivi.

Napomene o diskovima

Ovaj uređaj može reproducirati sljedeće CD-ROM/CD-R/CD-RW diskove snimljene u sljedećim formatima:

- glazbeni CD format
 - video CD format
 - MP3 audio zapise, slikovne JPEG datoteke i DivX video datoteke formata u skladu s ISO9660* Level 1 standardom, ili njegovim proširenim formatom, Joliet.
 - KODAK Picture CD format
- * Logički format datoteka i mapa na CD-ROM diskovima, definiran od strane ISO (International Standard Organization).

Ovaj uređaj može reproducirati DVD-ROM/DVD+RW/DVD-RW/DVD+R/DVD-R diskove snimljene u sljedećim formatima:

- MP3 audio datoteke, JPEG slikovne datoteke i DivX video datoteke formata usklađenog s UDF (Universal Disk Format) standardom.

Primjer diskova koji se ne mogu reproducirati na uređaju

Uređaj ne može reproducirati sljedeće diskove:

- Blu-ray diskove.
- Diskove snimljene u AVCHD formatu.
- HD DVD diskove.
- DVD-RAM diskove.
- CD-ROM/CD-R/CD-RW diskove osim onih koji su snimljeni u formatima navedenim na ovoj stranici.
- CD-ROM diskove snimljene u PHOTO CD formatu.
- CD-Extra podatke
- DVD Audio diskove
- DATA DVD diskove koji ne sadrže MP3 audio zapise, JPEG slikovne datoteke ili DivX video datoteke.
- HD sloj Super Audio CD diskove.

Također, uređaj ne može reproducirati sljedeće diskove:

- DVD VIDEO s različitim regionalnim kodom.
- Disk koji nije standardnog oblika (primjerice, u obliku kartice, srca, itd.).
- Disk s naljepnicom.
- Disk na kojem je ostala samoljepljiva vrpca od celofana ili naljepnica.

Napomene

- **Napomene o DVD+RW/DVD+R, DVD-RW/DVD-R ili CD-R/CD-RW diskovima**

Imajte na umu da nije moguća reprodukcija nekih DVD+RW/DVD+R, DVD-RW/DVD-R ili CD-R/CD-RW diskova na ovome uređaju zbog nedostatne kvalitete i uvjeta snimanja i fizičkom stanju diska, odnosno zbog razlike u tehnologiji i softveru snimanja. **Nije moguća reprodukcija diska koji nije ispravno finaliziran.** Dodatne informacije možete pronaći u uputama za uporabu uređaja za snimanje. Imajte na umu da neke funkcije reprodukcije možda neće raditi s nekim DVD+RW/DVD+R diskovima, čak i kad su pravilno finalizirani. U tom slučaju pogledajte disk normalnom reprodukcijom. Također nije moguća reprodukcija nekih DATA CD/DATA DVD diskova snimljenih u Packet Write formatu.

- **Napomene o DVD+R DL/DVD-R DL diskovima**

MP3 i JPEG datoteke snimljene na drugi sloj DVD+R DL/-R DL (dvoslojni) ne mogu se reproducirati.

DVD-R DL diskovi snimljeni u VR načinu ne mogu se reproducirati.

- **Glazbeni diskovi kodirani tehnologijom za zaštitu autorskih prava**

Ovaj proizvod je namijenjen za reprodukciju standardnih CD-ova.

U novije vrijeme u prodaji se također mogu naći glazbeni diskovi kodirani radi zaštite od kopiranja. Neke od tih diskova nije moguće reproducirati u ovom uređaju.

- **DualDisc diskovi**

DualDisc je dvostrani disk koji s jedne strane ima snimljen DVD, a s druge strane digitalni audio materijal.

Obratite pozornost da se audio strana DualDisc diska neće možda neće moći reproducirati u ovom uređaju jer nije usklađena s CD standardom.

Regionalni kôd

Ovaj sustav se koristi radi zaštite autorskih prava. Regionalni kôd se nalazi na kutiji DVD VIDEO diska i ovisi o regiji gdje je disk kupljen. DVD VIDEO diskovi s oznakom "ALL" ili "2", mogu se reproducirati na ovom uređaju.



Napomena o reprodukciji DVD i VIDEO CD diskova

Neke funkcije reprodukcije DVD i VIDEO CD diskova mogu namjerno biti izostavljene od strane proizvođača softvera. Budući da ovaj uređaj reproducira DVD i VIDEO CD diskove ovisno o sadržaju diska koje su izradili proizvođači softvera, neke funkcije reprodukcije možda neće biti raspoložive. Također pogledajte upute isporučene uz DVD i VIDEO CD diskove.

Zaštita autorskih prava

Ovaj uređaj sadrži tehnologiju za zaštitu autorskih prava (*copyright*) koja je patentirana u SAD-u i predstavlja intelektualno vlasništvo Macrovision Corporation i drugih. Uporabu ove tehnologije mora odobriti Macrovision Corporation i namijenjena je isključivo za kućnu i drugu ograničenu uporabu, osim ako Macrovision Corporation nije izričito odobrio drugačiju uporabu. Zabranjeno je reverzno inženjerstvo ili rastavljanje.

Zaštitni znakovi

- Proizvedeno pod licencom tvrtke Dolby Laboratories. "Dolby" i simbol dvostrukog D su zaštitni znakovi tvrtke Dolby Laboratories.
- Proizvedeno pod licencom za američki patent #: 5 451 942 i druge američke i svjetske patente koji su izdani ili su u tijeku. DTS i DTS Digital Out su registrirani zaštitni znaci, a DTS logotip i simbol su zaštitni znaci tvrtke DTS, Inc. © 1996-2007 DTS, Inc. Sva prava pridržana.

Provjera isporučenog pribora

Provjerite jeste li dobili sljedeći pribor:

- Audio/video kabel (mini priključak × 2 ↔ phono priključak × 3) (1)
- Mrežni kabel (1)
- AC adapter (1)
- Automobilski adapter (1)
- Baterija (NP-FX120) (1)
- Daljinski upravljač (s baterijom) (1)

Uporaba daljinskog upravljača

Tijekom uporabe, usmjerite daljinski upravljač prema senzoru  na uređaju.

Zamjena baterije daljinskog upravljača

Umetnite litijsku bateriju CR2025 pazeći na položaj ⊕ i ⊖ pola.

- 1** Izvucite držač baterije (②) dok držite bravicu (①).

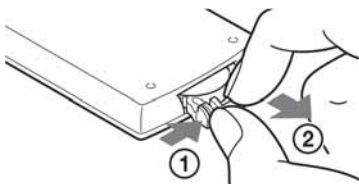

- 2** Izvadite staru bateriju.

- 3** Umetnite novu bateriju u držač tako da je ⊕ strana okrenuta prema gore i zatim do kraja umetnite držač u daljinski upravljač.

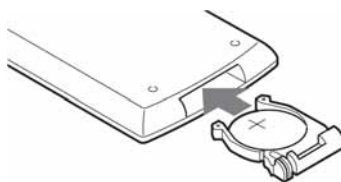

Napomene

- Nemojte izlagati senzor daljinskog upravljača  izravnom suncu ili izvorima svjetla jer može doći do kvara.
- Kad je baterija prazna, daljinski upravljač se ne može upotrebljavati. Ako daljinski upravljač ne radi uopće, zamijenite bateriju i provjerite radi li.
- Poštujte lokalne propise za zbrinjavanje praznih baterija.

Spajanje AC adaptera

Spojite isporučeni AC adapter redom od ① do ③ kao na slici.

Za odspajanje, ponovite postupak obrnutim redom.

Pogledajte također "O AC adapteru" u poglavlju "Mjere opreza" (str. 5).

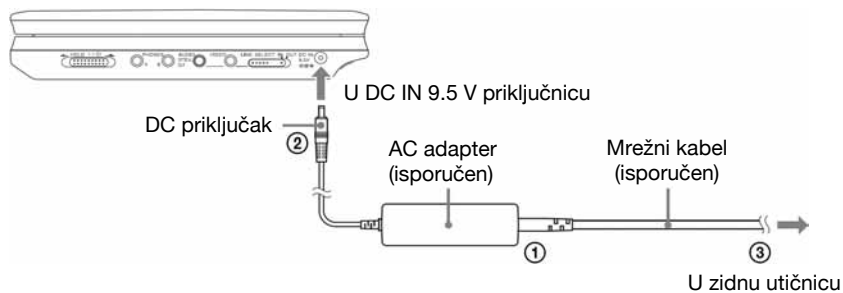

Napomena

Zaustavite reprodukciju prije odspajanja mrežnog kabela. Ako to ne učinite, može doći do kvara.

Uporaba baterije

Kad nije dostupno mrežno napajanje, uređaj možete upotrebljavati na baterijsko napajanje (isporučena baterija).

Bateriju napunite prije uporabe.

Pogledajte također "O bateriji" u poglavlju "Mjere opreza" (str. 5).

Instaliranje baterije

- 1** Poravnajte bateriju s crtama na donjoj strani uređaja i zakvačite držače na bateriji u otvore na donjoj strani uređaja.
- 2** Pomaknite bateriju u smjeru strelice dok ne klikne na mjesto.

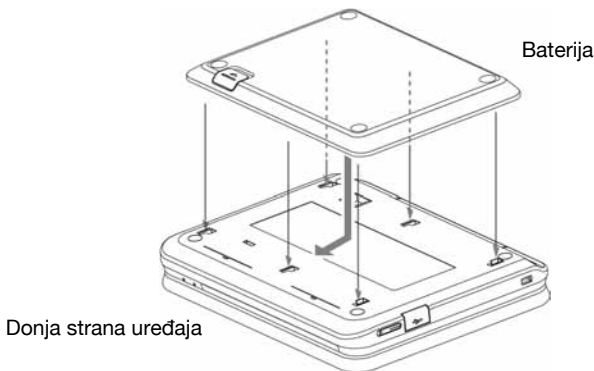

Skidanje baterije

Pritisnite tipku za oslobađanje i pomaknite bateriju u smjeru strelice.



Napomene

- Isključite uređaj prije instaliranja baterije.
- Nemojte skidati bateriju tijekom reprodukcije.
- Nemojte dodirivati kontakte na uređaju i bateriji jer može doći do kvara.
- Pripazite da vam baterija ne ispadne kod instaliranja i skidanja.

Punjenje baterije

- 1 Instalirajte bateriju na uređaj (str. 14).
- 2 Priključite AC adapter na uređaj i zatim spojite mrežni kabel u zidnu utičnicu (str. 13).

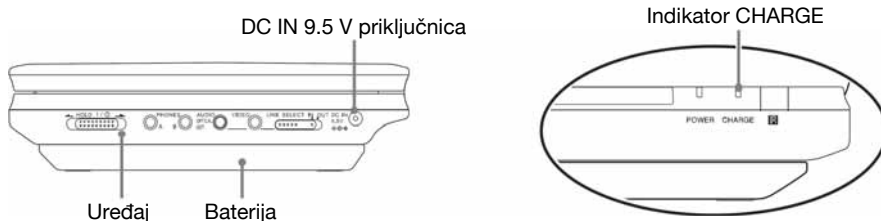

Kad započne punjenje, svijetli indikator CHARGE.
Kad je punjenje završeno, isključuje se indikator CHARGE.

- 3 Nakon završetka punjenja, odspojite mrežni kabel iz zidne utičnice i odspojite AC adapter.

Provjera napunjenosti baterije

Dok je reprodukcija zaustavljena, na zaslonu se prikazuje indikator baterije. Napunite bateriju kad se prikazuje  ili ako trepće indikator CHARGE.



Indikator baterije se ne prikazuje dok se reproducira DVD, VIDEO CD ili JPEG datoteka. Zaustavite reprodukciju i provjerite napunjenost baterije.

Vrijeme punjenja i maksimalno vrijeme reprodukcije

Vrijeme punjenja (uređaj isključen)	Vrijeme reprodukcije (zaslon uključen)
Približno 5 sati	Približno 5 sati*

* Navedeno je najdulje vrijeme kontinuirane reprodukcije u sljedećim uvjetima:

- normalna temperatura (20°C)
 - uporaba slušalica
 - pozadinsko osvjetljenje podešeno na Minimum
 - postavka "Digital Output" u "Audio Setup" podešena na "Off".
- Stanje baterije može smanjiti vrijeme reprodukcije.

Napomene

- Indikator se ne prikazuje na zaslonu dok se upotrebljava AC adapter ili dok se prima signal iz vanjskog izvora.
- Vrijeme punjenja može se razlikovati od navedenog ovisno o uvjetima uporabe, okolišu i drugim čimbenicima. Kod punjenja se preporučuje temperatura okoline između 10 i 30°C.

Uporaba uz automobilski adapter

Upotrijebite automobilski adapter (isporučen) za napajanje uređaja iz priključnice upaljača u automobilu. Adapter je namijenjen za uporabu s akumulatorom napona 12 V. Nemojte upotrebljavati s akumulatorom napona 24 V. Također, adapter je predviđen za negativno uzemljenje. Nemojte ga upotrebljavati kod vozila s uzemljenim pozitivnim polom.

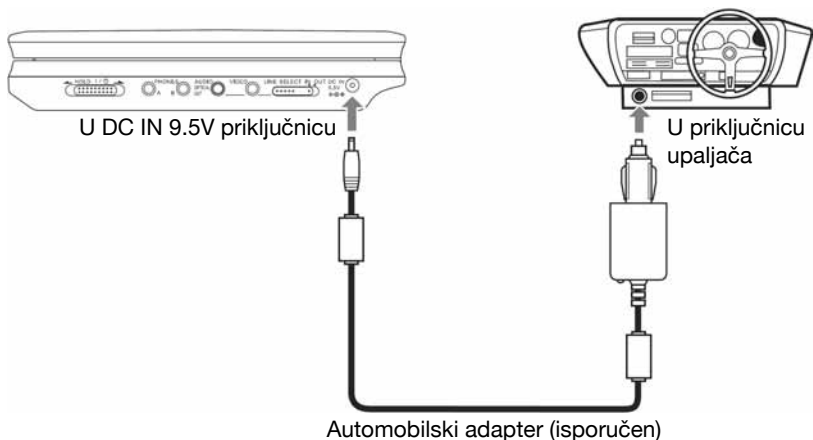

Savjet

Ako adapter ometa upravljanje vozilom, upotrijebite komercijalno nabavljivi produžni kabel za spajanje.

Napomene

- Nemojte upotrebljavati automobilski adapter ako je pao ili je oštećen.
- Postavite kabel tako da ne ometa vozača. Također, nemojte postaviti LCD zaslon na mjesto gdje ga vozač može gledati.
- Ako slika nije jasna, odmaknite uređaj od automobilskog adaptera.
- Upotrebljavajte adapter dok je motor vozila u pogonu. Ako ga upotrebljavate dok je motor isključen, akumulator se može isprazniti.
- Ako je priključnica upaljača zaprljana pepelom i sl., loš kontakt može uzrokovati zagrijavanje utikača. Obavezno očistite priključnicu prije uporabe.
- Automobilski adapter se može zagrijati tijekom punjenja ili nakon dugotrajne uporabe. Pojava nije kvar.

Nakon uporabe automobilskog adaptera

Nakon isključivanja uređaja, odspojite automobilski adapter iz utičnice upaljača.

Napomene

- Nemojte isključivati motor vozila dok je u tijeku reprodukcija. Time se može prekinuti napajanje i može doći do oštećenja uređaja.
- Odspojite automobilski adapter nakon uporabe. S obzirom da se kod nekih vozila utičnica upaljača napaja i dok je motor ugašen, akumulator bi se mogao isprazniti.
- Kod odspajanja automobilskog adaptera, držite utikač i izvucite ga.
- Dok slušate autoradio, odspojite automobilski adapter iz utičnice upaljača kako biste izbjegli pojavu šuma.

Reprodukcija diskova

Reprodukcija diskova

DVDvideo DVDVR VCD CD

DATA CD DATA DVD USB

Ovisno o DVD ili VIDEO CD disku, neki postupci će se razlikovati ili neće biti raspoloživi.

Pogledajte upute za uporabu isporučene s diskom.

Spojite AC adapter ili instalirajte bateriju.

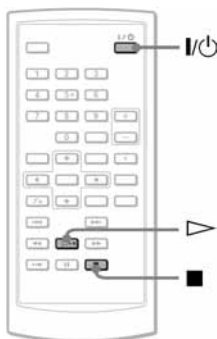
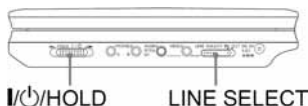
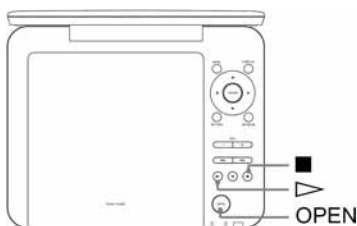

1 Otvorite LCD zaslon.

Preklopku LINE SELECT na uređaju desno pomaknite na "OUT", a preklopku CD/DVD USB na uređaju lijevo, u položaj "CD/DVD".

2 Pritisnite I/O na daljinskom upravljaču ili pomaknite preklopku I/O/HOLD na desnoj strani uređaja.

Uređaj se uključi i indikator napajanja svijetli zeleno.

3 Pomaknite preklopku OPEN ulijevo i otvorite poklopac uložnice diska.

4 Uložite disk za reprodukciju.

Okrenite stranu za reprodukciju prema dolje i gurnite disk prema dolje dok ne klikne.



Strana za reprodukciju okrenuta dolje

5 Pritisnite PUSH CLOSE za zatvaranje poklopca uložnice diska.

6 Pritisnite ▷. Započnite reprodukciju.

- Kod nekih diskova, reprodukcija započinje automatski kad se poklopac zatvori.
- Ovisno o disku, na zaslonu se može prikazati izbornik. Za DVD VIDEO, pogledajte str. 23. Za VIDEO CD, pogledajte str. 26.
- Nakon reprodukcije svih naslova, uređaj se zaustavlja i prikaz se vraća na glavni izbornik.

Napomene

- Ako je disk naopačke uložen, prikazuje se poruka "No Disc".
- Diskovi snimljeni u DVD rekorderima trebaju biti ispravno finalizirani kako bi se mogli biti reproducirati. Detaljnije informacije o finaliziranju potražite u uputama za uporabu isporučenima uz DVD rekorder.
- Disk se može još okretati kad otvorite poklopac uložnice. Pričekajte da se zaustavi prije vađenja diska.
- Tijekom rada, na zaslonu se može prikazati simbol "⊗", koji označava da funkcija opisana u ovim uputama nije dostupna uz tekući DVD VIDEO disk.
- Nekim DVD-RW/DVD-R (VR način) diskovima potrebno je više vremena za pokretanje reprodukcije zbog sadržaja snimanja.

Za zaustavljanje reprodukcije

Pritisnite ■.

Ponovnim pritiskom na ▷, reprodukcija se nastavlja od mjesta gdje je zaustavljena (Resume Play). Potražite detalje na str. 22. Za pokretanje reprodukcije od početka, dvaput pritisnite ■ i zatim ▷.

Za isključenje uređaja

Pritisnite I/⏻ na daljinskom upravljaču ili pomaknite preklopku I/⏻/HOLD na "I/⏻".

Za sprečavanje slučajnog pritiska na tipke uređaja

Pomaknite preklopku I/⏻/HOLD na uređaju u položaj "HOLD". Sve tipke na uređaju su zaključane, dok tipke na daljinskom upravljaču ostaju aktivne.

O reprodukciji DVD VIDEO diskova s DTS zvučnim zapisima

- Zvučnik uređaja ne podržava reprodukciju DTS zvuka. Kad reproducirate DTS zvučni zapis s DVD VIDEO diska, spojite uređaj na AV pojačalo (prijemnik) (str. 49) i podesite opciju "DTS" u izborniku "Audio Setup" (str. 44).
- Spojite li uređaj na audio opremu kao što je AV pojačalo (prijemnik) bez DTS dekodera, nemojte podesiti "DTS" na "On" u izborniku "Audio Setup" (str. 44). U protivnom se iz zvučnika može čuti glasan šum koji može oštetiti vaše zvučnike i utjecati na vaš sluh.

Napomene

- Screen saver se pojavljuje ako ostavite uređaj u pauzi ili zaustavljenu reprodukciju dulje od 15 minuta. Slika nestaje nakon što pritisnete ▷. Pogledajte str. 42 za detaljnosti.
- Uređaj se isključuje 15 minuta nakon aktiviranja screen savera (Auto Power Off).

Dodatne funkcije reprodukcije

DVD_{video} DVD_{VR} VCD CD DATA CD

DATA DVD USB

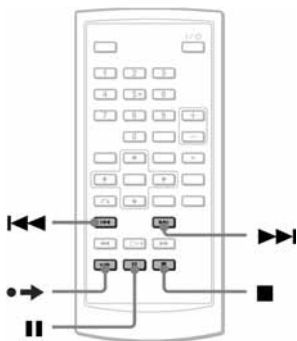

Za	Učinite sljedeće
Zaustavljanje reprodukcije	Pritisnite ■
Pauzu	Pritisnite
Prijelaz na sljedeće poglavlje, zapis ili scenu tijekom neprekinute reprodukcije	Pritisnite ►►
Prijelaz na prethodno poglavlje, zapis ili scenu tijekom neprekinute reprodukcije	Pritisnite ◄◄
Kratka ubrzana reprodukcija tekuće scene*	Pritisnite ◄► tijekom reprodukcije.

* Samo za DVD VIDEO, DVD-RW/DVD-R (VR način) diskove.
Navedene funkcije ne mogu se upotrebljavati uz određene scene.

Nastavak reprodukcije od mjesta zaustavljanja diska (Resume Play)

DVD_{video} DVD_{VR} VCD CD

Kad zaustavite reprodukciju, uređaj memorira mjesto zaustavljanja i prikazuje poruku na zaslonu. Možete nastaviti reprodukciju od istog mjesta ponovnim pritiskom na tipku ▷. Resume Play funkcioniра i nakon isključivanja uređaja, sve dok ne otvorite poklopac uložnice diska.

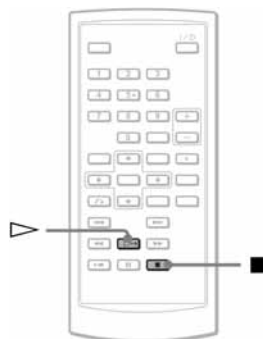

1 Tijekom reprodukcije diska, pritisnite ■ za zaustavljanje reprodukcije.

Pojavi se poruka.

2 Pritisnite ▷.

Uređaj započinje reprodukciju od mjesta na kojem ste zaustavili disk u koraku 1.

💡 Savjeti

- Za reprodukciju od početka diska, dvaput pritisnite ■, zatim pritisnite ▷.
- Kad ponovno uključite uređaj nakon isključivanja, automatski se nastavlja reprodukcija.

Napomene

- Ovisno o mjestu zaustavljanja, reprodukcija se možda neće nastaviti točno od odabrane točke.
- Mjesto na kojem ste zaustavili disk se obriše kad:

- isključite uređaj nakon reprodukcije DVD-RW/DVD-R (VR način) diska,
- otvorite poklopac uložnice diska,
- odspojite bateriju i AC adapter.
- pomaknete preklopku LINE SELECT ili CD/DVD USB.

Uporaba DVD izbornika DVDVideo

DVD je podijeljen na dulje slikovne ili glazbene dijelove koji se nazivaju "naslovi". Pri reprodukciji DVD diska koji sadrži nekoliko naslova, možete pomoću tipke TOP MENU odabrati željeni naslov.

Pri reprodukciji DVD diska koji omogućuje odabir opcija, primjerice jezika titlova i jezika dijaloga, odaberite ove opcije pomoću tipke MENU.

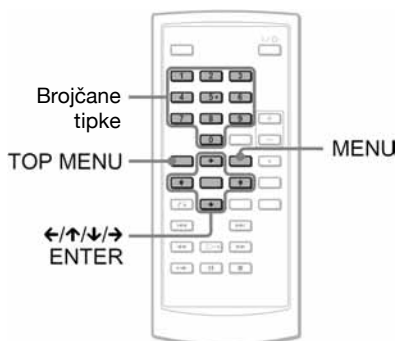

1 Pritisnite tipku TOP MENU ili MENU.

Na zaslonu se pojavi izbornik diska. Sadržaj izbornika se razlikuje ovisno o disku.

2 Pritisnite $\leftarrow/\uparrow/\downarrow/\rightarrow$ ili brojčane tipke za odabir opcije koju želite reproducirati ili promijeniti.

3 Pritisnite tipku ENTER.

Napomena

Ovisno o disku, možda nećete moći upotrebljavati tipke \leftarrow/\rightarrow na uređaju za pristup izborniku diska. U tom slučaju, upotrijebite tipke \leftarrow/\rightarrow na daljinskom upravljaču.

Promjena zvuka

DVDVideo DVDvr VCD CD

Pri reprodukciji DVD VIDEO diskova snimljenim u više audio formata (PCM, Dolby Digital ili DTS), moguće je promijeniti audio format. Kod DVD VIDEO diskova snimljenih s višejezičnim zapisima, možete odabrati željeni jezik dijaloga.

Kod CD ili VIDEO CD diskova, možete odabrati zvuk desnog ili lijevog kanala i možete slušati zvuk odabranog kanala preko oba zvučnika (desnog i lijevog). Primjerice, kod diska na kojem je snimljena skladba tako da su na desnom kanalu snimljeni vokali, a na lijevom kanalu glazba, možete odabrati lijevi kanal i slušati samo glazbu preko oba zvučnika.

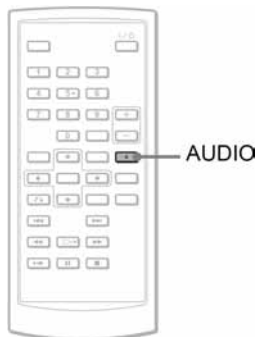

1 Više puta pritisnite AUDIO za odabir željenog audio signala.

Standardna postavka je podcrтана.

◆ Pri reprodukciji DVD VIDEO diska.

Ovisno o DVD disku, razlikuje se odabir jezika.

Kad je isti jezik prikazan dva ili više puta, DVD VIDEO je snimljen u višestrukom (multiple) audio formatu.

◆ Pri reprodukciji DVD-VR diska

Prikazane su vrste zapisa snimljenih na disk. Osnovno podešenje je podcrtano.

Primjer:

- 1.Main (glavni zvuk)
- 1.Sub (pomoćni zvuk)
- 1.Main+Sub (glavni i pomoćni zvuk)

◆ Pri reprodukciji CD/VIDEO CD diska

- Stereo: Standardni stereo zvuk
- Left: Zvuk lijevog kanala (mono)
- Right: Zvuk desnog kanala (mono)

◆ Pri reprodukciji Super VCD diska

- Stereo: Standardni stereo zvuk audio zapisa 1
- Left: Zvuk lijevog kanala audio zapisa 1 (mono)
- Right: Zvuk desnog kanala audio zapisa 1 (mono)
- Stereo 1: Standardni stereo zvuk audio zapisa 2
- Left 1: Zvuk lijevog kanala audio zapisa 2 (mono)
- Right 1: Zvuk desnog kanala audio zapisa 2 (mono)

- Tijekom reprodukcije Super VCD diska kod kojeg nije snimljen audio 2 zapis, neće se čuti zvuk ako odaberete "Stereo 1", "Left 1" ili "Right 1".
- Kod reprodukcije audio zapisa na DVD-RW/ DVD-R (VR način) preko uređaja poput AV pojačala (prijemnika) spojenog preko OPTICAL OUT priključnice, podesite "Dolby Digital" u "Audio Setup" na "Downmix PCM" (str. 43).
- Ako je opcija "DTS" u izborniku "Audio Setup" podešena na "Off" (str. 44), uređaj ne reproducira DTS signal preko priključnice OPTICAL OUT čak i ako disk sadrži DTS zapis.
- Kod reprodukcije DTS zvuka s CD diska, nije moguće promijeniti zvuk.

🔊 Savjeti

- Možete provjeriti trenutni audio format (Dolby Digital, DTS, PCM i sl.) višekratnim pritiscima na tipku AUDIO za vrijeme reprodukcije DVD VIDEO diska.
- Možete promijeniti zvuk u Playback Settings Display za vrijeme reprodukcije DVD diska (str. 27).

Napomene

- Ovisno o disku, možda nećete moći promijeniti audio format čak i ako je disk snimljen u više audio formata.

Prikaz titlova **DVDVideo** **DVDVR**

Ako su na disk snimljeni titlovi, možete odabrati titlove ili ih uključiti i isključiti tijekom reprodukcije DVD diska.

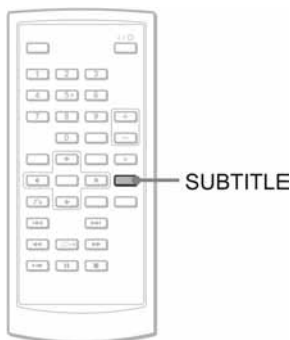

1 Pritisnite **SUBTITLE** više puta za odabir postavke.

Raspodloživost titlova ovisi o disku.

Isključivanje titlova

Odaberite "Subtitle Off" u koraku 1.

Savjet

Titlove možete promijeniti u Playback Settings Display izborniku tijekom reprodukcije DVD diska (str. 27).

Napomene

- Ovisno o DVD VIDEO disku, možda nećete moći promijeniti titlove čak i ako su snimljeni na više jezika. Također, možda nećete moći isključiti titlove.
- Kod reprodukcije diska s titlovima, titlovi mogu nestati kad pritisnete ●→.

Promjena kuta kamere **DVDVideo**

Kod DVD VIDEO diskova na kojima su neke scene snimljene iz više kutova, na pokazivaču na zaslonu se prikazuje oznaka "📐". To znači da možete mijenjati kut gledanja.

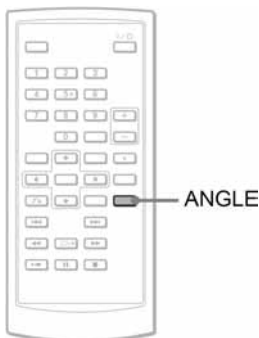

1 Pritisnite **ANGLE** više puta za odabir broja kuta kamere.

Scena se promijeni prema odabranom kutu.

Napomene

- Ovisno o DVD VIDEO disku, možda nećete moći mijenjati kut čak niti kad su scene snimljene iz više kutova.
- Nije moguće mijenjati kut kamere kod uporabe funkcija Slow Play ili Scan Play.
- Oznaka "📐" (kut kamere) se ne prikazuje ako je opcija "Angle Mark" u izborniku "General Setup" podešena na "Off" (str. 42).

Odabir između "Original" i "Play List" na DVD-RW/DVD-R

DVD VR

Neki DVD-RW/DVD-R diskovi u VR (Video Recording) načinu imaju dvije vrste naslova za reprodukciju: originalno snimljene naslove (Original) i naslove koji se mogu kreirati na DVD snimačima za editiranje (Play List). Možete odabrati vrstu naslova za reprodukciju.



1 Pritisnite TOP MENU dok je zaustavljena reprodukcija.

Prikazuje se trenutni način reprodukcije.

Tipka TOP MENU ne funkcioniše kad je aktivirana funkcija Resume Play.

Prvo isključite Resume Play tako da dvaput pritisnete ■ i zatim pritisnite TOP MENU.

2 Promijenite način reprodukcije višekratnim pritiskom na tipku TOP MENU.

💡 Savjet

Možete provjeriti tekući mod pritiskom na tipku DISPLAY tijekom reprodukcije. u Playback Settings Display (str. 27), uz broj naslova će se prikazati "PL" ili "ORG".

Napomene

- Kad uložite disk koji sadrži playlist naslove, uređaj automatski započinje reprodukciju playlist naslova.
- Ako nisu snimljeni playlist naslovi, u koraku 1 se prikazuje "ORG". Ako još jednom pritisnete tipku TOP MENU, prikazuje se "Ⓞ".

Reprodukcija VIDEO CD diskova s PBC funkcijom (PBC reprodukcija) VCD

Pomoću PBC (Playback Control) funkcije možete interaktivno reproducirati VIDEO CD diskove, slijedeći izbornik na zaslonu.

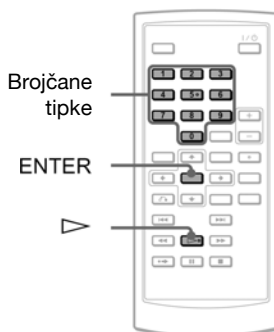

1 Započnite reprodukciju VIDEO CD diska s PBC funkcijom.

Pojavit će se izbornik za odabir.

2 Odaberite broj željene opcije pritiskom na brojčane tipke i pritisnite ENTER.

3 Postupite prema uputama u izborniku interaktivnih postupaka.

Pogledajte upute isporučene uz disk, budući da se postupci mogu razlikovati ovisno o VIDEO CD disku.

Savjet

Za isključivanje PBC funkcije, podesite opciju "PBC" na "Off" u izborniku "General Setup" (str. 42) te zatim otvorite i otvorite poklopac uložnice diska.

Napomena

Ovisno o VIDEO CD disku, možda će u koraku 2 "Press ENTER" (pritisnite ENTER) biti označeno kao "Press SELECT" (pritisnite SELECT). U tom slučaju pritisnite .

Uporaba Playback Settings Display

izbornika  

Dok reproducirate DVD, možete provjeriti trenutne postavke reprodukcije na zaslonu. Playback Settings Display također omogućuje promjenu zvuka, titlova i kuta kamere te traženje naslova ili zapisa unosom brojeva.

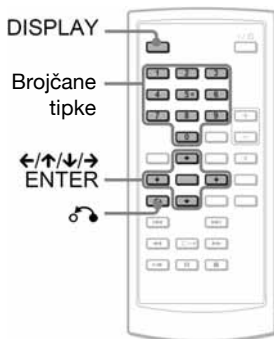

1 Pritisnite DISPLAY za vrijeme reprodukcije DVD diska.

Prikazuje se Playback Settings Display.
Primjer: Kod reprodukcije DVD VIDEO diska

Opcije Trenutna postavka reprodukcije

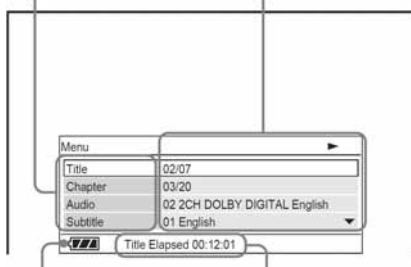

Stanje baterije

Proteklo ili preostalo vrijeme

Odgovarajuća ikona za reprodukciju, pauzu, pretraživanje i usporenu reprodukciju se prikazuje u gornjem desnom kutu zaslona.

Kod reprodukcije DVD-RW/DVD-R (VR način), uz broj naslova se prikazuje "PL" ili "ORG".

2 Pritisnite \uparrow/\downarrow za odabir željene opcije i pritisnite ENTER.

- Title (naslov)
- Chapter (poglavlje)
- Audio (zvuk)
- Subtitle (titlovi)
- Angle (kut kamere)
- T.Time (vrijeme naslova)
- C.Time (vrijeme poglavlja)
- Repeat (ponavljanje)
- Time Disp. (prikaz vremena)

3 Pritisnite \uparrow/\downarrow za odabir postavke i pritisnite ENTER.

Za unos brojeva, upotrijebite brojčane tipke ili \uparrow/\downarrow .

Napomena

Ovisno o disku, neke se opcije neće moći podesiti.

Isključivanje prikaza

Pritisnite DISPLAY ili δ RETURN.

Traženje naslova/poglavlja i

sl. **DVD**Video **DVD**VR

Unosom broja ili vremena, možete pretraživati naslove ili poglavlja na DVD disku.

1 Pritisnite \uparrow/\downarrow za odabir načina pretraživanja u Playback Settings Display i zatim pritisnite ENTER.

- Title (po naslovu)
- Chapter (po poglavlju)
- T.Time* (po vremenu naslova)
- C.Time* (po vremenu poglavlja)

* Možete pretraživati naslov ili poglavlje DVD VIDEO diska unosom vremena.

2 Pritisnite brojčane tipke ili \uparrow/\downarrow za odabir broja naslova ili poglavlja i pritisnite ENTER.

Uređaj započne reprodukciju od odabranog broja.

Ako odaberete "T.Time" ili "C.Time" u koraku 1, na zaslonu se prikazuje "00:00:00". Unesite željeno vrijeme brojčanim tipkama i pritisnite ENTER. Reprodukcija započinje od unesenog vremena. Na donjem dijelu Playback Settings Display izbornika se prikazuje proteklo ili preostalo vrijeme reprodukcije.

🔍 Savjeti

- Možete izravno pretraživati bez otvaranja izbornika. Pogledajte str. 30 za detaljnije.
- Pogledajte str. 30 za opis načina izravnog pretraživanja CD i VIDEO CD diskova.

Napomene

- Prikazan broj naslova ili poglavlja odgovara broju snimljenom na disk.
- Kod reprodukcije DVD-RW/DVD-R (VR način) diska, ne prikazuje se vrijeme poglavlja. Vrijeme poglavlja se prikazuje kao "--:--:--".
- Ovisno o disku, pretraživanje po vremenu možda neće biti moguće.

Ponavljjanje DVD VIDEO diska (Repeat Play) **DVDVideo**

Možete ponavljati reprodukciju svih naslova na DVD VIDEO disku ili samo jednog naslova ili poglavlja.

1 Odaberite "Repeat" u izborniku Playback Setting Display i pritisnite ENTER.

2 Pritisnite \uparrow/\downarrow za odabir željene postavke i zatim pritisnite ENTER.

- \hookrightarrow Chapter: ponavljanje tekućeg poglavlja.
- \hookrightarrow Title: ponavljanje tekućeg naslova.
- \hookrightarrow All: ponavljanje svih naslova.

Za povratak na normalnu reprodukciju

Odaberite "Off" u koraku 2.

Savjet

Kod ponavljanja reprodukcije VCD ili CD diska, upotrijebite OPTIONS (str. 31).

Napomena

Ovisno o disku, možda neće biti raspoložive sve funkcije.

Provjera vremena reprodukcije i preostalog vremena

DVDVideo **DVDVR**

Možete provjeriti vrijeme reprodukcije diska i preostalo vrijeme tekućeg naslova ili poglavlja.

1 Odaberite "Time Disp." u izborniku Playback Settings Display i pritisnite ENTER.

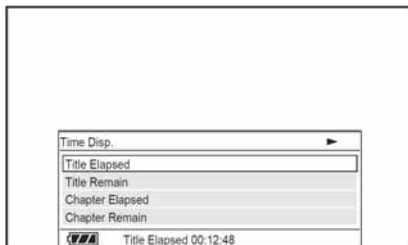

2 Pritisnite \uparrow/\downarrow za odabir postavke i pritisnite ENTER.

- Time Elapsed (proteklo vrijeme)
- Title Remain (preostalo vrijeme naslova)
- Chapter Elapsed (proteklo vrijeme poglavlja)
- Chapter Remain (preostalo vrijeme poglavlja)

Savjet

Pogledajte str. 32 za podrobnosti o prikazu proteklog vremena za CD i VIDEO CD diskove.

Napomene

- Kod DVD-RW/DVD-R diskova (VR način), vrijeme reprodukcije i preostalo vrijeme poglavlja se ne prikazuju.
- Standardna postavka za "Time Disp." je "Title Elapsed". Nakon odabira druge opcije "Time Disp." i zatvaranja Playback Settings Display izbornika, prikazuje se "Time Elapsed" kod ponovnog otvaranja Playback Settings Display.

Traženje mjesta na disku (Search, Scan, Slow Play, Repeat Play, Random Play)

Možete brzo pronaći željeno mjesto na disku praćenjem slike ili pomoću usporene reprodukcije.

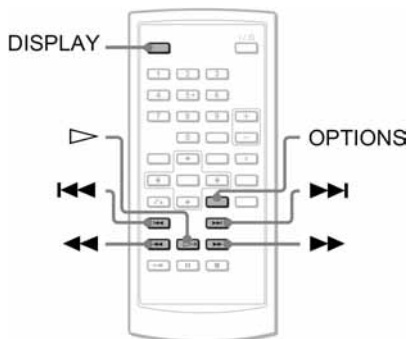

Napomene

- Ovisno o disku, možda nećete moći izvršiti neke od opisanih postupaka.
- Kod DATA CD/DATA DVD diskova, možete tražiti željeno mjesto samo unutar MP3 audio zapisa.

Brzo traženje mjesta pomoću I◀◀/▶▶I PREV/NEXT tipaka (Search)



Tijekom reprodukcije, jednom kratko pritisnite ▶▶I ili I◀◀ za prijelaz na sljedeće ili prethodno poglavlje, zapis ili scenu.

☞ Savjeti

Ako znate broj naslova ili poglavlja, možete izravno pretraživati unosom brojeva bročanim tipkama.

- Kod reprodukcije DVD VIDEO diska, možete tražiti naslov ili poglavlje pritiskom na brojčane tipke i ENTER. Pritisnite ◀/▶ za odabir između naslova i poglavlja.
- Kod reprodukcije CD/VIDEO CD diska, možete pretraživati zapis pritiskom na brojčane tipke i ENTER.

Brzo pretraživanje uz ubranu reprodukciju naprijed ili natrag (Scan)



Pritisnite ◀◀ ili ▶▶ za ubranu pretraživanje natrag ili naprijed tijekom reprodukcije. Za povratak na normalnu reprodukciju, pritisnite ▷.

Svakim pritiskom na ◀◀ ili ▶▶ tijekom pretraživanja, mijenja se brzina pretraživanja.

Svakim pritiskom na tipku, prikaz se mijenja na sljedeći način.

◆ U smjeru reprodukcije

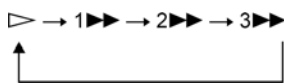

◆ U suprotnom smjeru

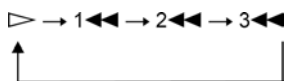

Brzina reprodukcije "3▶▶"/"3◀◀" je veća od brzine "2▶▶"/"2◀◀", a brzina "2▶▶"/"2◀◀" je veća od brzine "1▶▶"/"1◀◀".

☞ Savjet

Tipke ◀/▶ na uređaju imaju jednaku funkciju kao tipke ◀◀/▶▶ na daljinskom upravljaču, a ENTER na uređaju kao i ▷ na daljinskom upravljaču. Ova funkcija je dostupna kod reprodukcije DVD diska.

Napomene

- Tijekom pretraživanja kod DVD ili VIDEO CD diska ne čuje se zvuk.
- Brzina pretraživanja ovisi o disku.

Gledanje sliku po sliku (Slow Play)

DVDVideo DVDVR VCD

Pritisnite ◀◀ ili ▶▶ dok je reprodukcija pauzirana. Za povratak na normalnu reprodukciju, pritisnite ▷. Svakim pritiskom na ◀◀ ili ▶▶ tijekom usporene reprodukcije, brzina pretraživanja se mijenja. Svakim pritiskom na tipku, prikaz se mijenja na sljedeći način:

◆ U smjeru reprodukcije



◆ U suprotnom smjeru (samo DVD)



Brzina reprodukcije "3▶▶"/"3◀◀" je manja od brzine "2▶▶"/"2◀◀", a brzina "2▶▶"/"2◀◀" je manja od brzine "1▶▶"/"1◀◀".

Napomena

Umanjena brzina pretraživanja ovisi o disku.

Ponavljanje reprodukcije CD/VIDEO CD diska ili reprodukcija slučajnim redoslijedom (Repeat Play, Random Play)

VCD CD

Možete ponoviti reprodukciju svih zapisa na disku ili pojedinačnih zapisa (Repeat Play).

Također, zapise možete reproducirati slučajnim redoslijedom (Random Play).

1 Pritisnite **OPTIONS** više puta tijekom reprodukcije za odabir načina reprodukcije.

- ↶ Track: ponavljanje tekućeg zapisa.
- ↶ All: ponavljanje svih zapisa na disku.
- Random: reprodukcija svih zapisa na disku slučajnim redoslijedom.

Za povratak na normalnu reprodukciju

Odaberite "↶ Off" u koraku 1.

💡 Savjet

Tijekom reprodukcije slučajnim redoslijedom, možete odabrati reprodukciju sljedećeg zapisa po slučajnom izboru tako da dvaput pritisnete ▶▶.

Napomene

- Nije moguće upotrebljavati ponavljanje reprodukcije i reprodukciju slučajnim redoslijedom kod VIDEO CD i Super VCD diskova s PBC reprodukcijom.
- Ovisno o disku, reprodukcija slučajnim redoslijedom možda neće biti dostupna.
- Tijekom reprodukcije slučajnim redoslijedom, određeni zapisi se mogu ponoviti više puta.

Provjera informacija o reprodukciji diska

DVDvideo DVDVR VCD CD

Kod reprodukcije DVD diska

Pritisnite DISPLAY za vrijeme reprodukcije DVD diska i zatim upotrijebite izbornik Playback Settings Display (str. 27).

Kod reprodukcije CD diska

Pritisnite DISPLAY.
Prikazuje se broj zapisa koji se reproducira, ukupan broj zapisa i proteklo vrijeme tekućeg zapisa. Pritisnite DISPLAY više puta za prikaz sljedećih informacija:

- Track Elapsed (proteklo vrijeme zapisa)
- Track Remain (preostalo vrijeme zapisa)
- Disc Elapsed (proteklo vrijeme diska)
- Disc Remain (preostalo vrijeme diska)

Kod reprodukcije VIDEO CD diska

Pritisnite DISPLAY.
Na zaslonu uređaja se prikazuje "PBC On" (ako ste podesili "PBC" na "Off", uređaj prikazuje broj zapisa koji se reproducira i ukupan broj zapisa), proteklo vrijeme reprodukcije i audio način.

Napomena

Tijekom reprodukcije CD-a u slučajnom redoslijedu, neće se pojaviti podaci o proteklom i preostalom vremenu diska, odnosno "Disc Elapsed" i "Disc Remain".

MP3 audio zapisi i JPEG slikovne datoteke

DATA CD DATA DVD USB

Moguće je reproducirati MP3 audio zapise i JPEG slikovne datoteke snimljene na DATA CD (CD-ROM/CD-R/CD-RW) ili DATA DVD (DVD-ROM/DVD+RW/DVD+R/DVD-RW/DVD-R) diskove ili USB uređaje.

Za popis MP3 audio datoteka i JPEG slikovnih datoteka koje se mogu reproducirati, pogledajte str. 54.

Kad uložite DATA CD i DATA DVD disk, prikazuje se popis albuma.

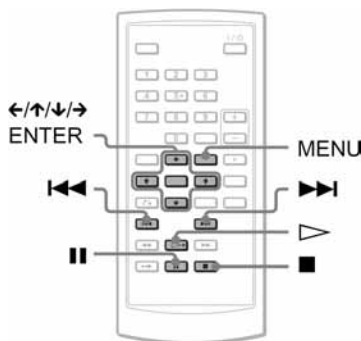

Reprodukcija podataka s USB uređaja

1 Pomaknite preklopku CD/DVD USB na lijevoj strani uređaja u položaj "USB".

- 2 Spojite USB uređaj u USB priključnicu na lijevoj strani uređaja.



USB uređaj

Odspajanje USB uređaja

- 1 Pomaknite preklopku CD/DVD USB u položaj "DVD/CD".
- 2 Odspojite USB uređaj.

Kompatibilni USB uređaji

Reprodukcija JPEG i MP3 datoteka preko USB priključnice je zajamčena za Sony USB Memory Stick Reader/Writer i USB Flash uređaj "Pocket Bit" (Provjereni uređaji: MSAC-US40, USM-EX serija, USM-J serija, USM-JX serija, USM-H serija).

Napomene

- Nemojte odspajati USB uređaj dok na njemu trepće indikator pristupa jer bi se podaci mogli oštetiti ili izgubiti.
- Indikator pristupa na nekim USB uređajima može nastaviti treptati i nakon prijenosa podataka.
- Na ovaj uređaj se mogu spojiti USB uređaji kao što su flash memorije i čitači kartica. Ostali uređaji (digitalni fotoaparati, USB hubovi i sl.) ne mogu se spojiti. Ako spojite nekompatibilan uređaj, prikazuje se poruka "Cannot recognise the connected device." koja potvrđuje da se uređaj ne može prepoznati.
- DATA CD diskovi snimljeni u KODAK Picture CD formatu automatski se reproduciraju nakon umetanja.

Reprodukcija MP3 audio zapisa

- 1 Pritisnite \uparrow/\downarrow za odabir albuma u popisu i pritisnite ENTER. Pojavi se popis zapisa iz albuma.

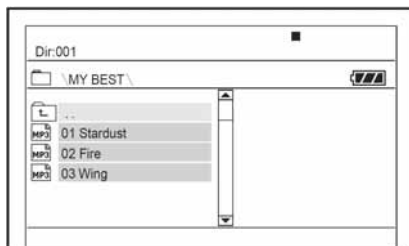

- Za prijelaz na sljedeću ili prethodnu stranicu, pritisnite \gg ili \ll .
- Za povratak na popis albuma, pritisnite \uparrow/\downarrow za odabir \square i pritisnite ENTER.

- 2 Tipkama \uparrow/\downarrow odaberite željeni zapis za reprodukciju i pritisnite ENTER.

Započet će reprodukcija od odabranog zapisa.

Za prijelaz na sljedeći ili prethodni MP3 audio zapis

Pritisnite \gg ili \ll .

Za zaustavljanje reprodukcije

Pritisnite \blacksquare .

Napomene

- Ukupan broj albuma i datoteka koje uređaj može prepoznati je približno 648.
- Broj albuma na disku koje uređaj može prepoznati je približno 299.

Reprodukcija JPEG slikovne datoteke

1 Pritisnite \uparrow/\downarrow za odabir albuma u popisu i pritisnite ENTER.

Prikazuje se popis datoteka u albumu.

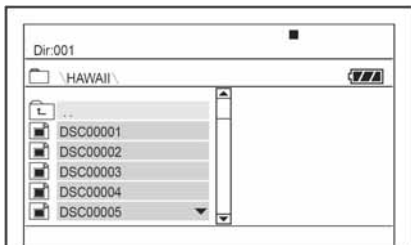

- Za prijelaz na sljedeću ili prethodnu stranicu, pritisnite \ggg ili \lll .
- Za povratak na popis albuma, pritisnite \uparrow/\downarrow za odabir \square i pritisnite ENTER.

2 Pritisnite \uparrow/\downarrow za odabir slike koju želite pogledati i pritisnite ENTER.

Prikazuje se odabrana slika.

Primjer:

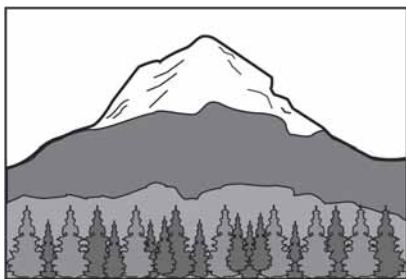

Za prikaz popisa sličica (thumbnails)

Pritisnite MENU kad se prikazuje datoteka na zaslonu.

Slikovne datoteke u albumu se prikazuju kao 12 sličica s trenutno prikazanom slikom na prvom mjestu.

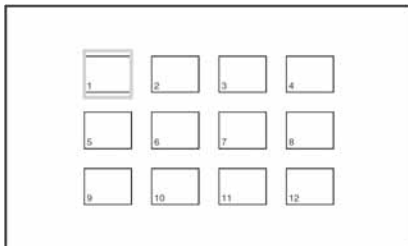

- Za prijelaz na prethodnu ili sljedeću stranicu sa sličicama, odaberite " \blacktriangleleft Prev" ili "Next \blacktriangleright " na donjoj strani zaslona.
- Za isključivanje prikaza sličica, pritisnite MENU.

Za prelazak na sljedeću ili prethodnu JPEG slikovnu datoteku

Pritisnite \ggg ili \lll .

Za zakretanje JPEG slike

Pritisnite $\leftarrow/\uparrow/\downarrow/\rightarrow$ tijekom prikaza slike.

\uparrow : Zakretanje slike okomito (gore-dolje).

\downarrow : Zakretanje slike vodoravno (lijevo-desno).

\rightarrow : Rotiranje slike 90 stupnjeva u smjeru kazaljki na satu.

\leftarrow : Rotiranje slike 90 stupnjeva suprotno od kazaljki na satu.

Slika se vraća na normalan prikaz ako pritisnete \lll/\ggg za prijelaz na sljedeću ili prethodnu sliku.

Primjer: kad jednom pritisnete \leftarrow .

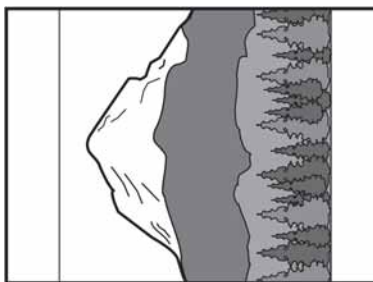

Za isključenje prikaza JPEG slike

Pritisnite **■**.

Prikaz se vraća na popis datoteka.

Napomene

- Potrebno je neko vrijeme za prikaz slika zbog broja snimljenih datoteka ili veličine mapa. Ako se slike ne prikažu nakon nekoliko minuta, neke datoteke su možda prevelike.
- Neke JPEG datoteke, posebno progresivne JPEG datoteke ili JPEG datoteke s 3 000 000 piksela ili više, trebaju više vremena za prikaz.
- Uređaj ne može reproducirati JPEG slikovnu datoteku koja je veća od 3 078 (širina) × 2 048 (visina) u normalnom modu ili ako ima više od 3 300 000 piksela u progresivnom JPEG modu. (Neke progresivne JPEG datoteke se ne mogu reproducirati čak i ako im je veličina u navedenom rasponu.)
- Ukupan broj albuma i datoteka koje uređaj može prepoznati je približno 648.
- Ukupan broj albuma na disku koje uređaj može prepoznati je približno 299.

Slide Show reprodukcija JPEG slika

Možete redom reproducirati JPEG slikovne datoteke s DATA CD ili DATA DVD diska, poput prezentacije (slide show).

1 Dok se prikazuje datoteka od koje želite pokrenuti slide show, pritisnite MENU.

Pojavi se popis sličica.

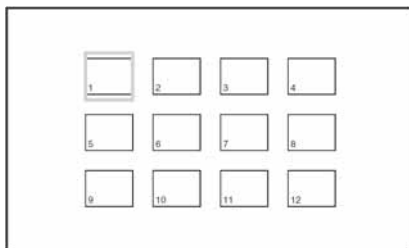

2 Tipkama ←/↑/↓/→ odaberite "Slide Show" na donjoj strani zaslona i pritisnite ENTER.

Započinje reprodukcija od odabrane datoteke.

Za pauziranje prikaza

Pritisnite **■**. Ponovnim pritiskom na **■** ili **▷**, nastavlja se slide show prikaz.

Za zaustavljanje prikaza

Pritisnite **■** ili MENU.

Podešavanje veličine i kvalitete slike

DVD Video DVD VR VCD DATA CD

DATA DVD USB

Možete podesiti sliku koja se prikazuje na LCD zaslonu. Pogledajte "Podešavanje prikaza (General Setup)" (str. 41) kod emitiranja video signala u TV prijemnik i sl.

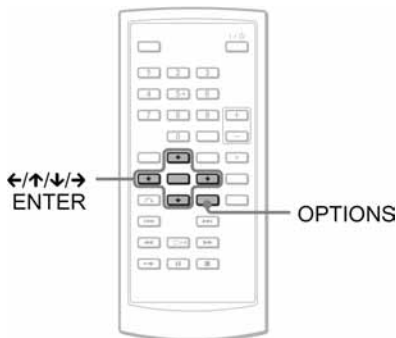

1 Pritisnite OPTIONS.

Pojavi se izbornik Option Menu.

2 Tipkama \uparrow/\downarrow odaberite "LCD Mode" i pritisnite ENTER.

Pojave se opcije za "LCD Mode".

3 Tipkama \uparrow/\downarrow odaberite željenu opciju i pritisnite ENTER.

- LCD Aspect: Odabir veličine slike. Odaberite "Normal" ili "Full" pritiskom na \uparrow/\downarrow .*
- Backlight: Podešavanje svjetline LCD zaslona pritiskom na \leftarrow/\rightarrow .
- Contrast: Podešavanje razlike između svijetlih i tamnih dijelova slike pritiskom na \leftarrow/\rightarrow .

- Hue: Podešavanje balansa crvene i zelene boje pritiskom na \leftarrow/\rightarrow .
- Color: Podešavanje zasićenja boje pritiskom na \leftarrow/\rightarrow .
- Default: Vraćanje svih postavki na tvorničke vrijednosti.

* Uz postavku "Normal", slike se prikazuju uz originalne postavke i sačuvan format. Primjerice, slike formata 4:3 će se prikazati s crnim prugama na obje strane, a letterbox slike snimljene u formatu 16:9 ili 4:3 će se prikazati s crnim prugama na sve četiri strane. Uz postavku "Full", slika formata 16:9 će se prilagoditi tako da ispuni zaslon.

💡 Savjeti

- Zaslon se automatski isključuje kad zatvorite LCD zaslon.
- Postavke zaslona možete podesiti u izborniku "General Setup" (str. 41).

Napomene

- Veličina slike koju odaberete ovisi o DVD disku.
- Nije moguće odabrati "Normal" kod DVD diska snimljenog u formatu "16:9".
- Nije moguće podesiti veličinu i kvalitetu slike kod reprodukcije VIDEO CD diska s funkcijom "PBC" podešenom na "Off".
- Možete odabrati "Normal" ili "Full" tako da više puta pritisnete OPTIONS prilikom reprodukcije s vanjskih izvora.

DivX® video datoteke

Reprodukcija DivX video datoteka

DATA CD DATA DVD

Možete reproducirati DivX video datoteke snimljene na DATA CD (CD-ROM/CD-R/CD-RW) i DATA DVD (DVD-ROM/DVD+RW/DVD+R/DVD-RW/DVD-R). Kad uložite DATA CD i DATA DVD, prikazuje se popis albuma.

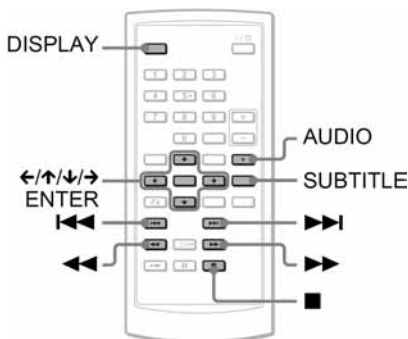

Napomene

- Ako odabrana datoteka nije podržana, na zaslonu se prikazuje "Data Error (DivX)" i datoteka se ne reproducira.
- Ovisno o DivX video datoteci, slika se može zaustaviti ili biti nejasna. U tom slučaju preporučamo da izradite datoteku s nižom brzinom prijenosa (*bit rate*). Ako je zvuk i dalje nejasan, preporuča se uporaba MP3 audio formata. Međutim, ovaj uređaj ne podržava WMA (Windows Media Audio) format.
- Zbog tehnologije kompresije koja se koristi za DivX video datoteke, između pritiska tipke \triangleright i pojave slike može proći neko vrijeme.
- Ovisno o DivX video datoteci, zvuk možda neće odgovarati slici na zaslonu.

- Zvučnik uređaja ne reproducira DTS zvuk. Kod reprodukcije DTS audio zapisa s DivX diska, spojite uređaj s AV pojačalom (prijemnikom) (str. 49) i podesite opciju "DTS" u izborniku "Audio Setup" (str. 44).
- Ovisno o DivX video datoteci, neke funkcije možda neće biti dostupne.

Reprodukcija DivX Video datoteka

1 Pritisnite \uparrow/\downarrow za odabir albuma iz popisa i pritisnite ENTER.

Pojavi se popis datoteka iz albuma.

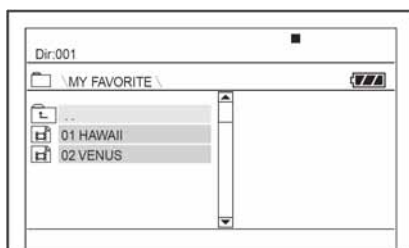

- Za prijelaz na sljedeću ili prethodnu stranicu, pritisnite $\blacktriangleright\blacktriangleright$ ili $\blacktriangleleft\blacktriangleleft$.
- Za povratak na popis albuma, pritisnite \uparrow/\downarrow za odabir \square i pritisnite ENTER.

2 Tipkama \uparrow/\downarrow odaberite datoteku za reprodukciju i pritisnite ENTER.

Reprodukcija počne od odabrane datoteke.

Za prijelaz na sljedeću ili prethodnu DivX datoteku

Pritisnite $\blacktriangleright\blacktriangleright$ ili $\blacktriangleleft\blacktriangleleft$.

Za brzo traženje mjesta reprodukcijom DivX video datoteke prema naprijed ili unatrag (Scan)

Pritisnite $\blacktriangleright\blacktriangleright/\blacktriangleleft\blacktriangleleft$ više puta za odabir željene brzine pretraživanja tijekom reprodukcije.

Za gledanje sliku po sliku (Slow Play)

Pritisnite ►► više puta za vrijeme pauze za odabir željene brzine usporene reprodukcije.

Za prikaz informacija o reprodukciji

Pritisnite DISPLAY više puta. Prikazane informacije se izmjenjuju na sljedeći način: "Title Elapsed" (proteklo vrijeme naslova), "Title Remain" (preostalo vrijeme naslova), "Display Off" (prikaz isključen) i "Subtitle" (titlovi).

Za promjenu zvuka

Pritisnite AUDIO više puta za vrijeme reprodukcije za odabir željenog audio signala. Ako se prikaže "No Audio", uređaj ne podržava format audio signala snimljenog na disk.

Za promjenu titlova

Pritisnite SUBTITLE tijekom reprodukcije. Pritisnite ▲/▼ i ENTER dok se prikazuju raspoloživi titlovi.

Za zaustavljanje reprodukcije

Pritisnite ■.

Savjet

Ako je broj reprodukcija unaprijed određen, DivX video datoteku možete reproducirati samo podešeni broj puta. Uzima se u obzir sljedeće:

- kad je uređaj isključen. To vrijedi i kad se uređaj automatski isključi pomoću funkcije Auto Power Off. Pritisnite **II** umjesto **■** za zaustavljanje gledanja.
- kad se otvori poklopac uložnice diska.
- kad se reproducira druga datoteka.

Napomena

Funkcija usporene reprodukcije unatrag nije moguća.

O DivX video datotekama

DivX® je tehnologija kompresije video datoteka koju je razvila tvrtka DivX, Inc. Ovaj uređaj je službeni DivX® Certified. Možete reproducirati DATA CD i DATA DVD diskove koji sadrže DivX video datoteke.

DATA CD i DATA DVD diskovi koje uređaj može reproducirati

Ovaj uređaj reproducira samo DATA CD diskove čiji logički format je ISO9660 Level 1 ili Joliet, a DATA DVD diskove u UDF (Universal Disk Format) formatu. Za više informacija o formatu zapisa pogledajte upute isporučene s uređajem ili softverom za snimanje (nisu dio isporuke).

Napomena

Uređaj možda neće moći reproducirati neke DATA CD/DATA DVD diskove kreirane u Packet Write formatu ili s više sesija.

DivX video datoteke koje uređaj može reproducirati

Uređaj može reproducirati datoteke snimljene u DivX formatu, a koje imaju ekstenziju ".AVI" ili ".DIVX". Uređaj neće reproducirati datoteke s ekstenzijom ".AVI" ili ".DIVX" ako ne sadrže DivX video zapise.

Napomene

- Uređaj ponekad neće reproducirati DivX video datoteku koja je bila sastavljena od dviju ili više DivX video datoteka.
- Uređaj ne može reproducirati DivX video datoteku veću od 720 (širina) × 576 (visina)/2GB.

- Ovisno o DivX video datoteci, slika može biti nejasna ili zvuk isprekidan.
- Uređaj ne može reproducirati neke DivX video datoteke koje traju duže od 3 sata.
- Uređaj može prikazati naziv datoteke duljine do 14 znakova. Ostali znakovi se neće prikazati.
- Znakovi koji se ne mogu prikazati vidljivi su kao "*".
- Ovisno o disku, naziv datoteke koji se ne može prikazati, prikazuje se kao "*".
- Nije moguće pravilno prikazati CD-R/CD-RW nazive datoteka u UDF sustavu datoteka.

Redoslijed reprodukcije DivX video datoteka

Redoslijed reprodukcije ponekad neće biti primjenjiv, ovisno o softveru korištenom za izradu DivX video datoteke ili ako disk sadrži više od 299 albuma i 648 DivX video zapisa u svakom albumu. Pogledajte odjeljak "Redoslijed reprodukcije albuma, zapisa i datoteka" (str. 55).

Postavke i podešavanja

Uporaba izbornika za podešavanje

Pomoću prikaza za podešavanje možete izvesti različita podešenja funkcija slike i zvuka. Između ostalog, također možete odabrati jezik titlova i jezik prikaza za podešavanje.

Podrobnije podatke o svakoj funkciji podešavanja potražite na str. 41 do 46.

Napomena

Postavke reprodukcije pohranjene na disku imaju prioritet nad postavkama prikaza za podešavanje tako da sve opisane opcije možda neće funkcionirati.

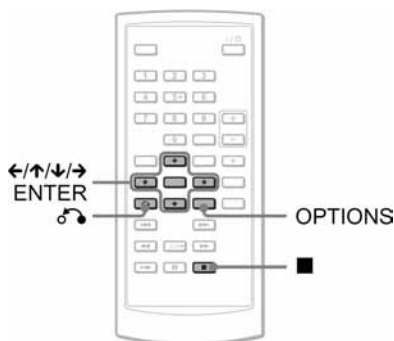

1 Pritisnite **OPTIONS** kad je uređaj zaustavljen.

Pojavi se Option Menu izbornik. Izbornik za podešavanje se ne prikazuje kad je aktivirana funkcija Resume Play. Prvo isključite Resume Play tako da dvaput pritisnete ■ i zatim pritisnite **OPTIONS**.

2 Pritisnite **↑/↓** za odabir "Setup" i zatim pritisnite **ENTER**.

Pojave se opcije funkcije "Setup".

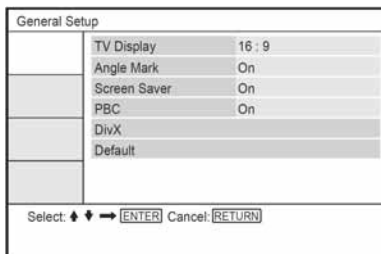

3 Pritisnite **↑/↓** za odabir željene opcije: "General Setup", "Audio Setup", "Language Setup" ili "Parental Control" i zatim pritisnite **ENTER**.

Odabrana je opcija za podešavanje. Primjer: "General Setup"

Odabrana opcija

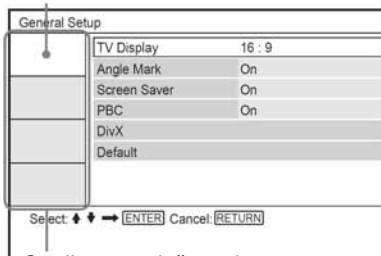

Opcije za podešavanje

4 Pritisnite \uparrow/\downarrow za odabir opcije i zatim pritisnite ENTER.

Pojavit će se odabrana funkcija.
Primjer: "TV Display"

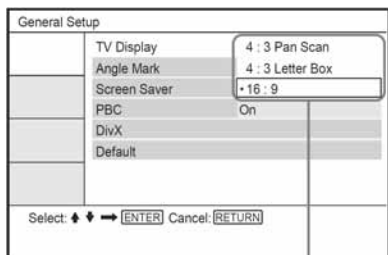

Postavke

5 Odaberite postavku pritiskom na \uparrow/\downarrow i zatim pritisnite ENTER.

Odabrana je postavka i podešavanje je dovršeno.

Primjer: "4:3 Pan Scan"

Odabrana postavka

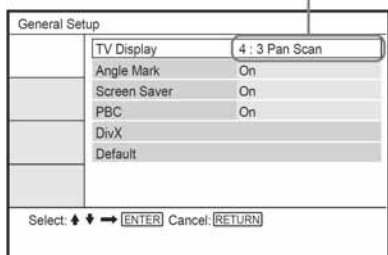

Za zatvaranje izbornika za podešavanje

Dvaput pritisnite OPTIONS ili \hookrightarrow RETURN.

Podešavanje prikaza (General Setup)

Odaberite podešenje ovisno o priključenom TV prijemniku.

Odaberite "General Setup" u izborniku za podešavanje. Podrobnije podatke o uporabi prikaza potražite u opisu "Uporaba izbornika za podešavanje" (str. 40). Osnovna podešenja su podcrtana.

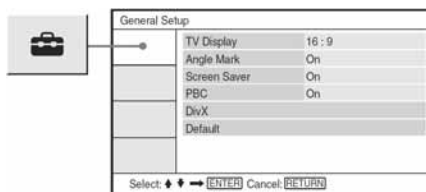

◆ TV Display (samo za DVD diskove)

Odabire format slike priključenog TV prijemnika (standardni 4:3 ili *wide* format).

4:3 Pan Scan	Odaberite ovo podešenje kad na uređaj spojite standardni 4:3 TV prijemnik. Prikazuje široku sliku na cijelom zaslonu tako da je dio slike automatski odrezan.
4:3 Letter Box	Odaberite ovo podešenje kad na uređaj spojite standardni 4:3 TV prijemnik. Prikazuje široku sliku na kojoj se vide pruge na gornjem i donjem dijelu zaslona.
<u>16:9</u>	Odaberite ovo podešenje kad na uređaj spojite TV prijemnik sa širokim zaslonom (<i>wide</i>) ili s funkcijom prikaza slike u <i>wide</i> formatu.

4:3 Pan Scan



4:3 Letter Box



16:9



Napomena

Ovisno o DVD disku, može se dogoditi da se umjesto "4:3 Letter Box" automatski odabere "4:3 Pan Scan" ili obratno.

◆ Angle Mark

Prikaz oznake kod scena snimljenih iz više kutova kamere kod reprodukcije DVD diska.

<u>On</u>	Uključen prikaz oznake kuta.
Off	Isključen prikaz oznake kuta.

◆ Screen Saver

Kad uređaj ostavite zaustavljen ili u pauzi dulje od 15 minuta, aktivira se screen saver. Ova funkcija sprečava oštećenja zaslona (sjene). Pritisnite \triangleright za isključenje screen savera.

<u>On</u>	Uključuje screen saver.
Off	Isključuje screen saver.

◆ PBC

Uporabom PBC (Playback Control) funkcije, možete uživati u interaktivnoj reprodukciji i pretraživanju (str. 26). Ova postavka je aktivna ako reproducirate VIDEO CD diskove s PBC funkcijom. Postavka postaje dostupna nakon što otvorite i zatvorite poklopac uložnice diska nakon podešavanja.

<u>On</u>	PBC funkcija omogućuje reprodukciju VIDEO CD diskova preko izbornika.
Off	Isključenje PBC funkcije.

◆ DivX

Prikaz registracijskog koda ovog uređaja. Podrobnosti potražite na internetskoj stranici <http://www.divx.com>.

◆ Default

Svaka postavka se vraća na originalne tvorničke vrijednosti. Imajte na umu da se time poništavaju sve vaše postavke.

Podešavanje zvuka (Audio Setup)

"Audio Setup" omogućuje podešavanje zvuka u skladu s uvjetima reprodukcije i načinu spajanja uređaja.

U izborniku za podešavanje odaberite "Audio Setup". Podrobnije podatke o uporabi izbornika potražite u opisu "Uporaba izbornika za podešavanje" (str. 40). Početna podešenja su podcrtana.

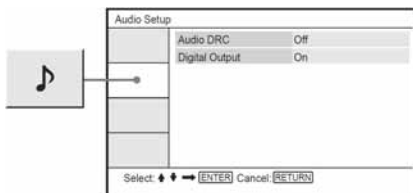

◆ Audio DRC (Dynamic Range Control) (samo za DVD diskove)

Omogućuje postizanje čistog zvuka uz malu glasnoću zvuka pri reprodukciji DVD diska koji ima "Audio DRC" funkciju. Ovo ima utjecaja na izlaz na sljedećim priključnicama:

- AUDIO priključnica
- OPTICAL OUT samo kad je funkcija "Dolby Digital" podešena na "Downmix PCM" (str. 43).

<u>On</u>	Tihi zvukovi su jasni i uz smanjenu glasnoću.
<u>Off</u>	Uobičajeni odabir.

◆ Digital Output

Odaberite želite li emitirati audio signale preko priključnice OPTICAL OUT.

<u>On</u>	Uobičajeni odabir. Kad odaberete "On", pogledajte "Podešavanje digitalnog izlaznog signala" za ostale postavke.
<u>Off</u>	Utjecaj digitalnog kruga na analogni je minimalan.

Podešavanje digitalnog izlaznog signala

Mijenja način emitiranja audio signala kad spojite komponentu kao što je AV pojačalo (prijemnik) na OPTICAL OUT priključnicu. Detalje o povezivanju potražite na str. 48.

Nakon podešavanja "Digital Output" na "On" (uključeno), odaberite "Dolby Digital" ili "DTS".

Ukoliko priključite komponentu koja ne prima odabrani audio signal, čut ćete glasan šum (ili nećete čuti ništa) iz zvučnika, s mogućim posljedicama na vaš sluh ili zvučnike.

◆ Dolby Digital (samo za DVD diskove)

Bira vrstu Dolby Digital signala.

<u>Downmix PCM</u>	Odaberite ovaj položaj kad je uređaj spojen na komponentu koja nema ugrađen Dolby Digital dekodier.
<u>Dolby Digital</u>	Odaberite ovaj položaj kad je uređaj spojen na audio komponentu s ugrađenim Dolby Digital dekodierom.

◆ MPEG (samo za DVD diskove)

Bira vrstu MPEG audio signala.

<u>PCM</u>	Odaberite ovaj položaj kad je uređaj spojen na audio komponentu koja nema ugrađen MPEG dekoder. Ako reproducirate višekanalne MPEG audio zvučne zapise, čut će se samo stereo (prednji lijevi i desni kanal) signali putem prednjih dvaju zvučnika.
<u>MPEG</u>	Odaberite ovaj položaj kad je uređaj spojen na audio komponentu koja ima ugrađen MPEG dekoder.

◆ DTS

Uključuje i isključuje izlaz DTS signala.

<u>On</u>	Odaberite ovaj položaj kad je uređaj spojen na audio komponentu koja ima ugrađen DTS dekoder.
<u>Off</u>	Odaberite ovaj položaj kad je uređaj spojen na audio komponentu koja nema ugrađen DTS dekoder.

Odabir jezika izbornika i dijaloga (Language Setup)

"Language Setup" omogućuje odabir različitih jezika za prikaz izbornika na zaslonu ili dijaloga.

Odaberite "Language Setup" u izborniku za podešavanje. Podrobnije podatke o uporabi izbornika potražite u opisu "Uporaba izbornika za podešavanje" (str. 40).

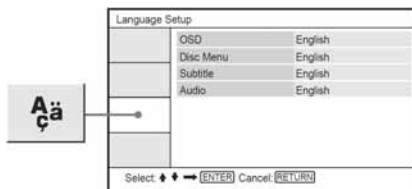

◆ OSD (On-Screen Display)

Promjena jezika prikaza na zaslonu.

◆ Disc Menu (samo DVD VIDEO)

Promjena jezika diska.

Ako odaberete "Original", odabire se jezik koji ima prioritet na disku.

◆ Subtitle (samo DVD VIDEO)

Promjena jezika titlova.

Ako odaberete "Off", neće se prikazivati titlovi.

◆ Audio (samo DVD VIDEO)

Promjena jezika dijaloga.

Ako odaberete "Original", odabire se jezik koji ima prioritet na disku.

Napomena

Ako odaberete jezik u podizbornicima "Disc Menu", "Subtitle" ili "Audio" koji nije snimljen na DVD VIDEO disk, automatski će se odabrati jedan od snimljenih jezika.

Postavke ograničenja reprodukcije (Parental Control)

Reprodukcija nekih DVD VIDEO diskova se može ograničiti pomoću funkcije Parental Control.

Odaberite "Parental Control" u izborniku za podešavanje. Podrobnije podatke o uporabi izbornika potražite u opisu "Uporaba izbornika za podešavanje" (str. 40).

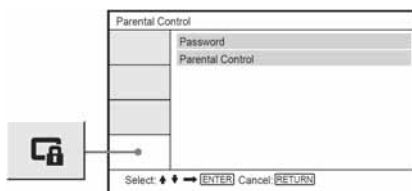

◆ Password

Služi za unos ili promjenu zaporke. Postavljanjem zaporke, možete ograničiti reprodukciju DVD diskova koji podržavaju funkciju ograničenja reprodukcije. Kod prvog pristupa opciji Password, unesite novu zaporku (nije potrebno unositi staru zaporku).

◆ Parental Control

Što je manja podešena vrijednost, veće je ograničenje. Za podešavanje ograničenja reprodukcije, potrebna vam je zaporka postavljena u "Password" i zato je prvo potrebno postaviti zaporku.

Promjena zaporke

- 1 Pritisnite ↑/↓ za odabir "Password" u Parental Control izborniku i pritisnite ENTER.

2 Odaberite "Change" i pritisnite ENTER.

Pojavit će se izbornik za unos zaporke.

3 Unesite šesteroznamenkastu zaporku u polje "Old Password".

4 Unesite novu šesteroznamenkastu zaporku u polje "New Password".

5 Ponovno unesite novu šesteroznamenkastu zaporku u polje "Verify Password" i pritisnite ENTER za potvrdu.

Ako pogriješite tijekom unosa zaporke

Pritisnite CLEAR ili pritisnite ← za povratak jedan znak unatrag prije pritiska na ENTER u koraku 5 te ponovite unos zaporke.

Podešavanje ograničenja reprodukcije **DVDVideo**

1 Pritisnite ↑/↓ za odabir "Parental Control" u izborniku Parental Control i pritisnite ENTER.

Prikazuje se izbornik za podešavanje razine ograničenja.

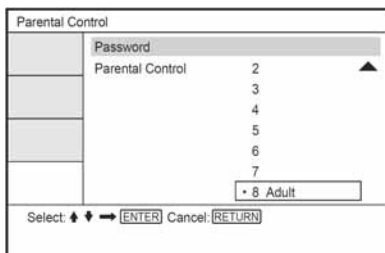

2 Pritisnite ↑/↓ za odabir razine ograničenja (1-8) i pritisnite ENTER.

Niža razina znači veće ograničenje. Prikazuje se izbornik za unos zaporke.

3 Unesite ili ponovno unesite svoju šesteroznamenkastu zaporku brojčanim tipkama i pritisnite ENTER.

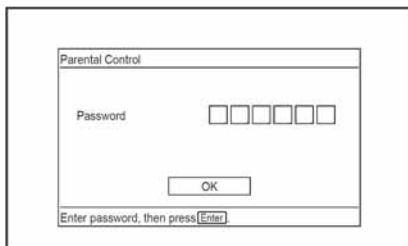

Završeno je podešavanje ograničenja reprodukcije.

Reprodukcija diskova za koje je podešeno ograničenje

- 1 Umetnite disk i pritisnite ▷.
 - 2 Brojčanim tipkama unesite šesteroznamenkastu zaporku, zatim pritisnite ENTER.
- Uređaj počne reprodukciju diska.

Ako zaboravite zaporku

Izvadite disk i ponovite postupak prema opisu iz "Promjena zaporke" (str. 45). Unesite "136900" u polje "Old Password" i zatim unesite svoju šesteroznamenkastu zaporku u polja "New Password" i "Verify Password".

Napomene

- Pri reprodukciji diskova koji nemaju funkciju ograničenja reprodukcije, na ovom uređaju se ne može ograničiti reprodukcija.
- Pri reprodukciji nekih diskova će uređaj možda zatražiti promjenu razine ograničenja tijekom reprodukcije. Tada unesite zaporku i promijenite razinu. Ako je isključena funkcija Resume Play, aktivira se prethodna razina ograničenja.

Spajanje ostalih uređaja

Za promjenu položaja preklopke LINE SELECT (IN/OUT)

LINE SELECT IN: Ulaz slike i zvuka iz vanjskih uređaja. Na LCD zaslonu se prikazuje poruka "Line in" dok se prima signal iz vanjskog uređaja.

LINE SELECT OUT: Emitiranje signala reprodukcije iz ovog uređaja u TV prijemnik.

Napomene

- Pravilno spojite kabele kako biste spriječili pojavu šuma.
- Pogledajte upute za uporabu komponente koju namjeravate spojiti.
- Ovaj uređaj nije moguće spojiti s TV prijemnikom koji nema video ulaznu priključnicu.
- Obavezno odspojite mrežni kabel svake komponente prije spajanja.
- Spojite uređaj s TV prijemnikom izravno. Kvaliteta slike može se pogoršati ako spojite video izlaz uređaja s TV prijemnikom preko videorekordera.

Spajanje TV monitora

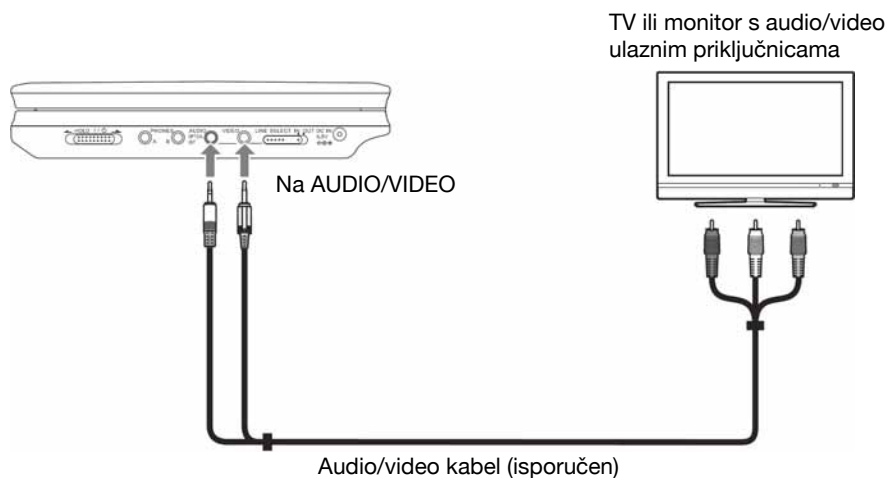

Za emitiranje signala reprodukcije u TV ili monitor

- 1 Podesite preklopku LINE SELECT na desnoj strani uređaja na "OUT".

Spajanje AV pojačala (prijemnika)

Primjer 1

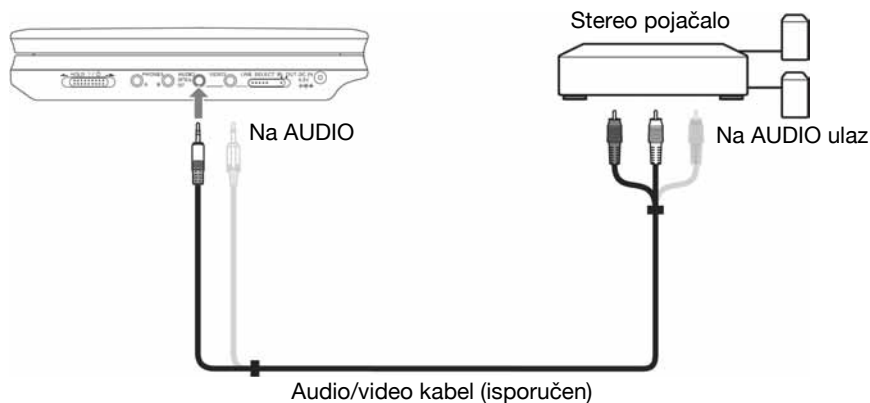

Za odašiljanje signala reprodukcije u AV pojačalo (prijemnik)

1 Podesite preklopku LINE SELECT na desnoj strani uređaja na "OUT".

* Za video signal se upotrebljava žuti priključak (str. 48).

Primjer 2

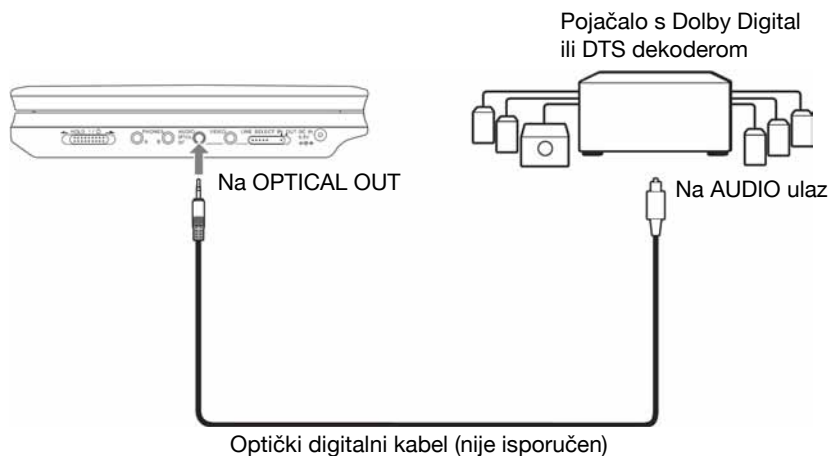

Za odašiljanje signala reprodukcije u AV pojačalo (prijemnik)

1 Podesite preklopku LINE SELECT na desnoj strani uređaja na "OUT".

2 Podesite "Digital Output" na "On" u izborniku "Audio Setup" (str. 43).

Spajanje video uređaja ili kamkordera

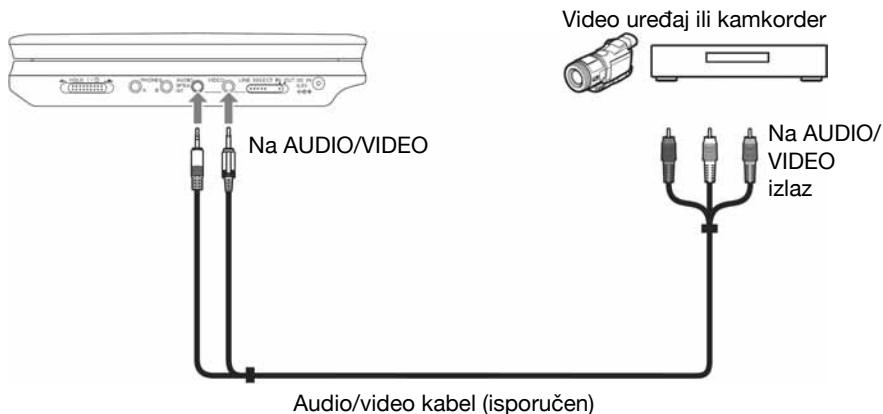

Za prijem signala reprodukcije iz video uređaja ili kamkordera

- 1 Podesite preklopku LINE SELECT na desnoj strani uređaja na "IN".

Napomena

Podesite preklopku LINE SELECT na "OUT" nakon uporabe. Reprodukcijska na uređaju nije moguća ako je preklopka podešena na "IN".

Dodatne informacije

U slučaju problema

Ako za vrijeme uporabe uređaja nađete na bilo koju od sljedećih poteškoća, koristite ove smjernice koje vam mogu pomoći pri uklanjanju problema. Ako problem i dalje postoji, obratite se najbližem Sony servisu.

Napajanje

Uređaj se ne uključuje.

- Provjerite je li mrežni kabel čvrsto utaknut.
- Kod uporabe baterijskog napajanja, provjerite je li baterija dovoljno napunjena.

Slika

Nema slike/pojavljaju se smetnje na slici.

- Disk je zaprljan ili neispravan.
- Svjetlina je podešena na minimum. Podesite svjetlinu u izborniku "LCD Mode" (str. 36).
- Kod reprodukcije diska, podesite LINE SELECT preklopku na "OUT". Kod emitiranja signala reprodukcije u drugi uređaj, podesite preklopku LINE SELECT na "OUT". Kod prijema signala reprodukcije iz drugog uređaja, podesite preklopku LINE SELECT na "IN" (str. 48).
- Ponovno pravilno spojite priključne kabele.
- Priključni kabele su oštećeni.
- Provjerite priključke s vašim TV prijemnikom (str. 48) i podesite ulazni signal tako da se na TV zaslonu pojavi signal uređaja.

- Uređaj je spojen na COMPONENT VIDEO IN (Y, P_B, P_R) priključnice na high-vision TV prijemniku.
- Ako slika s vašeg uređaja prolazi kroz videorekorder i dolazi do TV prijemnika, ili ako je uređaj spojen na kombinaciju TV/VIDEO uređaja, zaštita od presnimavanja koja se primjenjuje kod nekih DVD diskova može utjecati na kakvoću slike.

Slika ne ispunjava zaslon čak niti kad u izborniku "General Setup" podesite "TV Display".

- Omjer slike na vašem DVD disku je nepromjenjiv.

Na LCD zaslonu se pojavljuju i zadržavaju crne točke i crvene, plave i zelene točke.

- Pojava je tipična za LCD tehnologiju i ne predstavlja kvar.

Zvuk

Nema zvuka.

- Uređaj se nalazi u stanju pauze ili usporene reprodukcije.
- Izvodi se pretraživanje prema naprijed ili natrag.
- Tijekom reprodukcije Super VCD diska kod kojeg nije snimljen audio 2 zapis, neće se čuti zvuk ako odaberete "Stereo 1", "Left 1" ili "Right 1".
- Ponovo čvrsto spojite spojne kabele.
- Spojni kabele su oštećeni.
- Uređaj nije spojen na ispravan ulazni priključak pojačala (prijemnika) (str. 49).
- Ulaz pojačala (prijemnika) nije ispravno odabran.
- Ako se zvuk ne pojavljuje na OPTICAL OUT priključku, provjerite audio postavke (str. 43).

Zvuk je tih.

- ➔ Razina glasnoće je niska na nekim DVD diskovima. Glasnoća se može poboljšati ako "Audio DRC" u izborniku "Audio Setup" podesite na "On" (str. 43).

Rad uređaja

Daljinski upravljač ne radi.

- ➔ Baterija daljinskog upravljača je istrošena.
- ➔ Između daljinskog upravljača i uređaja postoje prepreke.
- ➔ Prevelika udaljenost između daljinskog upravljača i uređaja.
- ➔ Daljinski upravljač nije usmjeren prema senzoru na uređaju.
- ➔ Izravno sunce ili snažno svjetlo padaju na senzor daljinskog upravljača.

Ništa se ne događa nakon pritiska na tipke.

- ➔ Preklopka **I/⏻**/HOLD na uređaju je podešena na "HOLD" (str. 21).

Reprodukcija diska se ne pokreće.

- ➔ Disk je umetnut naopako.
Umetnite disk u uložnicu sa stranom za reprodukciju prema dolje.
- ➔ Disk nije pravilno umetnut.
- ➔ Uređaj ne može reproducirati neke diskove (str. 9).
- ➔ Regionalni kôd DVD diska ne odgovara uređaju (str. 10).
- ➔ Došlo je do kondenziranja vlage u unutrašnjosti uređaja (str. 4).
- ➔ Uređaj ne može reproducirati diskove koji nisu pravilno finalizirani (str. 9).
- ➔ Podešeno je ograničenje reprodukcije. Promijenite postavku.
- ➔ Preklopka CD/DVD USB na lijevoj strani uređaja podešena je na "USB".
- ➔ Preklopka LINE SELECT na desnoj strani uređaja podešena je na "IN".

Uređaj automatski započinje reprodukciju diska.

- ➔ Disk sadrži funkciju automatske reprodukcije.

Reprodukcija se automatski zaustavlja.

- ➔ Neki diskovi imaju snimljen signal automatske pauze. Pri reprodukciji takvih diskova, uređaj se pri nailasku na signal automatski zaustavlja.

Nije moguće zaustavljanje, pretraživanje, usporena reprodukcija, ponavljanje ili reprodukcija u slučajnom redosljedu.

- ➔ Ovisno o disku, možda nećete moći koristiti neke od navedenih funkcija. Pogledajte upute isporučene uz disk.

Nije moguća promjena jezika zvučnog zapisa.

- ➔ Pokušajte za odabir jezika upotrijebiti izbornik na DVD disku, umjesto izravnog odabira tipkom na daljinskom upravljaču (str. 23).
- ➔ Na DVD nije snimljeno više jezika.
- ➔ Na DVD disku je onemogućena promjena jezika dijaloga.

Nije moguća promjena ili isključenje jezika titlova.

- ➔ Pokušajte upotrijebiti izbornik na DVD disku, umjesto izravnog odabira tipkom na daljinskom upravljaču (str. 23).
- ➔ Na DVD nisu snimljeni višejezični titlovi.
- ➔ Na DVD disku je onemogućena promjena jezika titlova.

Nije moguća promjena kuta kamere.

- ➔ Pokušajte upotrijebiti izbornik na DVD disku, umjesto izravnog odabira tipkom na daljinskom upravljaču (str. 23).
- ➔ Na DVD nisu snimljeni prizori iz više kutova.
- ➔ Kut se može promijeniti samo kad se na zaslonu pojavi "☞" (str. 25).
- ➔ Na DVD disku je onemogućena promjena kuta.

Nije moguća reprodukcija MP3 audio zapisa (str. 54).

- ➔ DATA CD nije snimljen u MP3 formatu po standardu ISO 9660 Level 1 ili Joliet.
- ➔ DATA DVD nije snimljen u MP3 formatu po standardu UDF (Universal Disk Format).
- ➔ MP3 audio zapis nema ekstenziju ".MP3".
- ➔ Podaci nisu u MP3 formatu iako imaju ekstenziju ".MP3".
- ➔ Podaci nisu MPEG-1 Audio Layer III podaci.
- ➔ Uređaj ne može reproducirati podatke u mp3PRO formatu.
- ➔ MP3 audio zapis je oštećen.

Nije moguća reprodukcija JPEG slikovne datoteke (str. 54).

- ➔ DATA CD nije snimljen u JPEG formatu po standardu ISO 9660 razina 1 ili Joliet.
- ➔ DATA DVD nije snimljen u JPEG formatu po standardu UDF (Universal Disk Format).
- ➔ Datoteka nema ekstenziju ".JPEG".
- ➔ Podaci nisu u JPEG formatu iako imaju ekstenziju ".JPEG".
- ➔ JPEG slikovna datoteka ne odgovara standardu DCF (str. 55).
- ➔ Slika je veća od 3 078 (širina) × 2 048 (visina) u normalnom prikazu ili s više od 3 300 000 piksela u progresivnom JPEG prikazu. (Neke progresivne JPEG datoteke nije moguće prikazati čak i kad datoteka zadovoljava navedene zahtjeve.)
- ➔ JPEG slikovna datoteka je oštećena.

Nije moguća reprodukcija DivX video datoteke.

- ➔ Datoteka nije izrađena u DivX formatu.
- ➔ Datoteka nema ekstenziju ".AVI" ili ".DIVX".
- ➔ DATA CD (DivX video)/DATA DVD (DivX video) nije izrađen u DivX formatu koji podržava ISO 9660 Level 1 ili Joliet/UDF.
- ➔ DivX video datoteka ima razlučivost veću od 720 (širina) × 576 (visina).

Naziv albuma/zapisa/datoteka nije ispravno prikazan.

- ➔ Uređaj može prikazati samo brojke i slova. Drugi znakovi se prikazuju kao "*".

Reprodukcija se ne odvija od početka.

- Odabrana je funkcija ponavljanja reprodukcije ili reprodukcije slučajnim redoslijedom (str. 29 i 31).
- Odabran je nastavak reprodukcije Resume (str. 22).

Uređaj ne radi ispravno.

- Statički elektricitet i druge smetnje mogu utjecati na rad uređaja. Isključite uređaj iz utičnice.

0 MP3 audio zapisima i JPEG slikovnim datotekama

MP3 je tehnologija audio kompresije koja odgovara ISO/IEC MPEG regulativama. JPEG je tehnologija kompresije slika. Možete reproducirati DATA CD/DATA DVD diskove koji sadrže MP3 audio zapise ili JPEG slikovne datoteke.

DATA CD/DATA DVD koji se mogu reproducirati na uređaju

Možete reproducirati DATA CD (CD-ROM/CD-R/CD-RW) ili DATA DVD (DVD-ROM/DVD+RW/DVD+R/DVD-RW/DVD-R) diskove snimljene u MP3 (MPEG-1 Audio Layer III) i JPEG formatu.

Ipak, ovaj uređaj reproducira samo DATA CD diskove s logičkim formatom ISO 9660 Level 1 ili Joliet i DATA DVD diskove u UDF (Universal Disk Format) formatu.

Pogledajte upute za uporabu isporučene uz pogone za snimanje i softver za snimanje (nije ispušten) za detaljnije informacije o formatu snimanja.

Napomena

Uređaj neće moći reproducirati neke DATA CD/DATA DVD diskove kreirane u Packet Write formatu ili ako sadrže više sesija.

MP3 audio zapisi i JPEG slikovne datoteke koje uređaj može reproducirati

Uređaj može reproducirati sljedeće zapise i datoteke:

- MP3 audio zapise s ekstenzijom ".MP3".
- JPEG slikovne datoteke s ekstenzijom ".JPEG" ili ".JPG".
- JPEG slikovne datoteke koje odgovaraju DCF* formatu slikovnih datoteka.

* "Design rule for Camera File system":

Standardi slike za digitalne fotoaparate koje postavlja JEITA (Japan Electronics and Information Technology Industries Association).

Napomene

- Promijenite ekstenziju na ".jpg" kod datoteka s ekstenzijom ".jpe" ili ".jpeg".
- Uređaj će reproducirati bilo kakve podatke s ekstenzijom ".MP3", ".JPG" ili ".JPEG", čak i ako nisu u MP3 ili JPEG formatu. Reprodukcijom tih podataka može se proizvesti glasan šum koji može oštetiti vaše zvučnike.
- Uređaj ne može reproducirati audio zapise u mp3PRO formatu.
- Nije moguća reprodukcija nekih JPEG datoteka.
- Uređaj može prikazati naziv datoteke ili zapisa do 14 znakova. Svi ostali znakovi se neće prikazati na zaslonu.
- Znakovi koji se ne mogu prikazati, zamjenjuju se znakom "*".
- Ovisno o disku, naziv datoteke ili zapisa koji se ne može prikazati, zamjenjuje se znakom "*".
- Nije moguć točan prikaz naziva datoteka snimljenih na CD-R/CD-RW u UDF formatu datoteka.
- Kod reprodukcije MP3 audio zapisa snimljenog u VBR modu, nije moguće točno prikazati brzinu prijenosa (bit rate).

Redoslijed reprodukcije albuma, zapisa i datoteka

Zapisi i datoteke unutar albuma se reproduciraju redom snimanja na medij za snimanje (CD-R i sl.).

🔧 Savjet

Budući da diskovima s puno razina direktorija treba više vremena za početak reprodukcije, preporučamo da albume ne izrađujete s više od dvije razine.

Napomene

- Uređaj prepoznaje do 299 albuma (uključujući i one koji ne sadrže MP3 audio zapise i JPEG slikovne datoteke). Uređaj neće reproducirati albume nakon prvih 299 albuma.
- Uređaj može prepoznati ukupno do 648 datoteka, zapisa ili albuma. Uređaj neće reproducirati datoteku, zapis ili album preko broja 648.
- Ovisno o uvjetima snimanja diska, ukupan broj prepoznatih datoteka, zapisa i albuma može biti manji od 648.
- Popis albuma prikazuje samo naziv albuma koji se trenutno reproducira. Albumi u višim razinama se prikazuju kao "\.\\.".

Tehnički podaci

Sustav

Laser: Poluvodički laser

Format signala sustava: PAL/(NTSC)

Audio značajke

Frekvencijski odziv: DVD VIDEO

(PCM 48 kHz): 20 Hz do 22 kHz

CD: 20 Hz do 20 kHz

Harmonično izobličenje: 0,01%

Dinamički opseg: DVD VIDEO: 90 dB/

CD: 90 dB

Zavijanje i podrhtavanje: Manje od mjerljive vrijednosti ($\pm 0,001\%$ W vršno)

Ulazi/izlazi

VIDEO (video izlaz/ulaz):

Mini priključnica (1)

Izlaz 1 V_{p-p}/75 ohma

AUDIO (audio ulaz/izlaz)/OPTICAL

OUT (optički izlaz):

Kombinirana stereo mini priključnica/
optička mini priključnica (1)

Izlaz 2 V_{rms}/47 kilohma

Preporučena impedancija tereta:
preko 47 kilohma

PHONES (slušalice) A/B:

Stereo mini priključak (2)

LCD zaslon

Zaslon: 8" wide format (dijagonalno)

Sustav: TFT aktivna matrica

Rezolucija: 480 × 234 (efektivna
učinkovitost piksela: više od 99,99%)

Općenito

Napajanje:

DC 9,5 V (AC adapter/automobilski adapter)

DC 7,4 V (baterija)

Potrošnja (DVD VIDEO reprodukcija):

18 W (kod uporabe baterije)

7 W (kod uporabe bez baterije, sa spojenim slušalicama)

Dimenzije (približno):

190 × 31,5 × 149,5 mm (širina/visina/
duljina) zajedno s dijelovima koji strše

Masa (približno): 730 g

Radna temperatura: 5°C do 35°C

Relativna vlaga: 25% do 80%

AC adapter: 100-240 V AC, 50/60 Hz

Automobilski adapter: 12 V DC

Isporučeni pribor

Pogledajte str. 12.

Dizajn i tehnički podaci podložni su promjeni bez najave.

Proizvođač ne preuzima odgovornost za eventualne tiskarske pogreške.

Položaj dijelova i kontrola

Podrobnije podatke potražite na stranicama označenim u zagradama.

Gornja strana

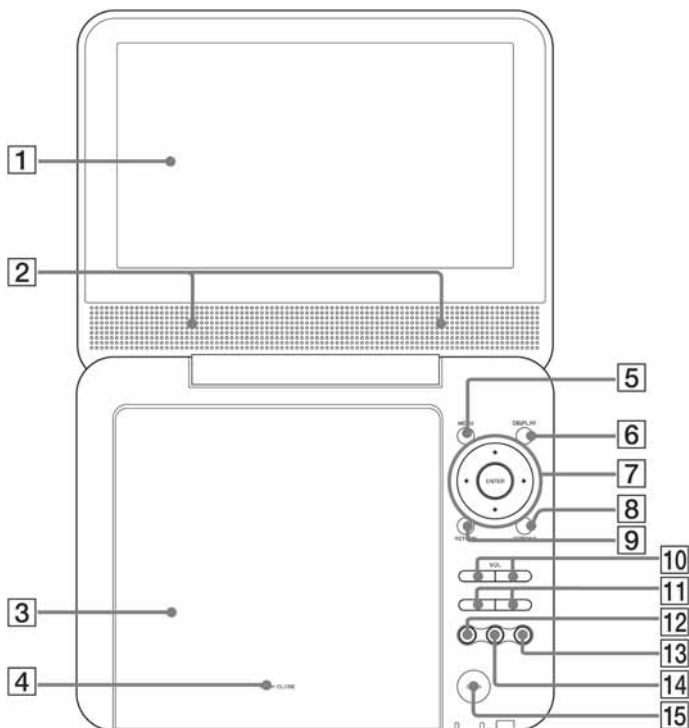

- | | |
|--|---|
| 1 LCD zaslon | 9 Tipka RETURN (27) |
| 2 Zvučnik (21) | 10 Tipke VOL +/- (glasnoća) |
| 3 Poklopac uložnice diska (20) | 11 Tipka ◀◀/▶▶ (prethodni/
sljedeći) (22) |
| 4 PUSH CLOSE (20) | 12 Tipka ▷ (reprodukcija) (20) |
| 5 Tipka MENU (23) | 13 Tipka ■ (stop) (21) |
| 6 Tipka DISPLAY (27) | 14 Tipka (pauza) (22) |
| 7 Tipke ←/↑/↓/→, tipka ENTER (23) | 15 Tipka OPEN (20) |
| 8 Tipka OPTIONS (30) | |

Prednja strana

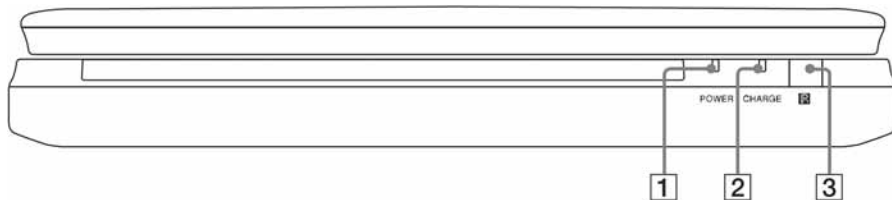

1 Indikator POWER (20)

2 Indikator CHARGE (16)

3  (senzor daljinskog upravljača)

(12)

Lijeva strana



1 USB priključnica (32)

2 Preklopka CD/DVD USB (20)

Desna strana

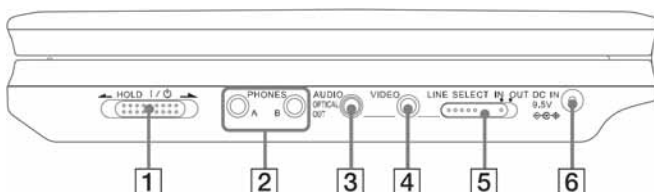

1 Tipka  (uključenje/pripravno stanje) /preklopka HOLD (20)

2 Priključnica PHONES (slušalice) A, B

3 Priključnica AUDIO (ulaz/izlaz)/ priključnica OPTICAL OUT (optički izlaz) (48, 49)

4 Priključnica VIDEO (ulaz/izlaz) (48)

5 Preklopka LINE SELECT (IN/ OUT) (20)

6 Priključnica DC IN 9.5V (ulaz AC adaptera) (13)

Daljinski upravljač

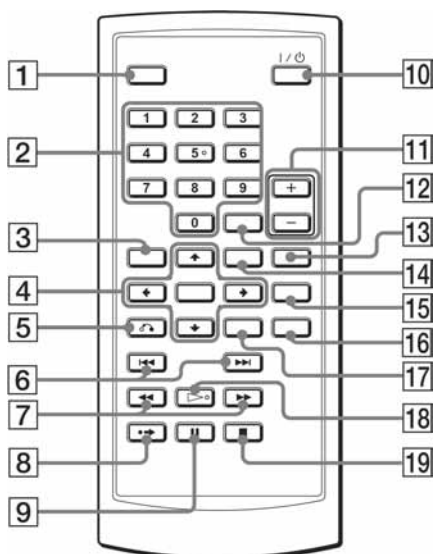

- 1** Tipka DISPLAY (27)
- 2** Brojčane tipke (23)*
- 3** Tipka TOP MENU (23)
- 4** Tipke ←/↑/↓/→, tipke ENTER (23)
- 5** Tipka ↻ RETURN (27)
- 6** Tipke ◀◀/▶▶ PREV (prethodni)/NEXT (22)
- 7** Tipke ◀◀/▶▶ (pretraživanje/usporena reprodukcija) (30)
- 8** Tipka ●→ ADVANCE (22)
- 9** Tipka ■ PAUSE (22)
- 10** Tipka I/⏻ (uključenje/pripravno stanje) (20)
- 11** Tipke VOL -/+ (glasnoća)
- 12** Tipka CLEAR (45)
- 13** Tipka AUDIO (23)*
- 14** Tipka MENU (23)
- 15** Tipka SUBTITLE (25)
- 16** Tipka ANGLE (25)
- 17** Tipka OPTIONS (30)
- 18** Tipka ▷ PLAY (20)*
- 19** Tipka ■ STOP (21)

* Ispupčenje koristite za orijentaciju pri uporabi uređaja. Brojčana tipka 5 ima ispučenje.

